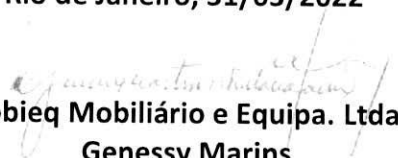

# PROPOSTA E CATÁLOGOS

<b>SERVIÇO PÚBLICO ESTADUAL</b> <b>DEFENSORIA PÚBLICA DO RIO DE JANEIRO</b> <b>PROPOSTA-DETALHE</b>	Licitação por Pregão Eletrônico nº 008/2022, A Realizar-se: 31/03/2022, às 11H Requisição nº - PAM 0008/2022 Processo nº E-20/001.009962/2021
A firma ao lado mencionada propõe fornecer à DPRJ, pelos preços abaixo assinalados, obedecendo rigorosamente às condições estipuladas constantes do EDITAL nº 008/22	Empresa: Mobieq Mobiliário e Equipamentos Ltda. CNPJ: 68.672.450/0001-64 Inscrição Estadual: 64.551.244 Endereço: Rua São Luiz Gonzaga, 2.340 – Benfica – Rio de Janeiro – RJ – CEP: 20.910-066 E-mail: <a href="mailto:comercial@mobieq.com.br">comercial@mobieq.com.br</a>

LOTE 01				
Item	Descrição do produto	Quant.	Preço unitário (R\$)	Preço total (R\$)
01	Cadeira, tipo: Diretor, base: giratória - rodizio, ajuste altura assento: regulável por sistema pneumático (a gás), reclinção: ajustável, material estrutura: aço, braço: regulável, encosto: espaldar alto, revestimento assento e encosto: couro sintético; cor: preto; porta-livro: sem; prancheta: sem Marca: Frisokar Preço unitário: um mil e seiscentos e sessenta e um reais. Preço total: oitenta e três mil e cinquenta reais.	50	1.661,00	83.050,00
02	Cadeira, tipo: Executiva; base: giratória, ajuste altura assento: gás, reclinção: ajustável, material estrutura: aço, braço: fixo; encosto: espaldar com ajuste de inclinação; revestimento assento-encosto: courvin; cor: preto; porta livro: sem; prancheta: sem Marca: Frisokar Preço unitário: setecentos e setenta e três reais. Preço total: quatrocentos e vinte e cinco mil e cento e cinquenta reais.	550	773,00	425.150,00
03	Cadeira ,tipo: caixa alta, executiva giratória, base: giratória com 05 (cinco) patas em aço com apoio para pés sem rodízios, ajuste altura assento: gás, reclinção: n/a, material estrutura: aço, braço: sem; encosto: inclinável com regulagem; revestimento assento-encosto: impermeável, cor: preto; porta livro: sem; prancheta: sem Marca: Frisokar Preço unitário: setecentos e quarenta e cinco reais. Preço total: quatorzé mil e novecentos reais	20	745,00	14.900,00
<b>Preço global do lote 01: quinhentos e vinte e três mil e cem reais.</b>				<b>523.100,00</b>

LOTE 02				
Item	Descrição do produto	Quant.	Preço unitário (R\$)	Preço total (R\$)
01	Longarina sala espera – recepção; material assento e encosto: polipropileno; número lugares: 3, material estrutura: metálico com sapatas plásticas reguláveis e com travessa em tubo metálico, modelo: sem apoio braço; revestimento contra encosto: polipropileno virgem estruturado, acabamento: pintura epoxi, material estofamento: polipropileno, densidade espuma: n/a, espessura espuma: n/a, revestimento estofamento: polipropileno, espessura revestimento: n/a, acabamento estofamento: polipropileno, cor: preto. Marca: Frisokar Preço unitário: quatrocentos e oitenta e sete reais. Preço total: noventa e sete mil e quatrocentos	200	487,00	97.400,00
02	Longarina sala espera - recepção, material assento e encosto: compensado multilaminado, número lugares: 3, material estrutura: aço carbono, modelo: com apoio braço, revestimento contra encosto: courvin, acabamento: bordas em polipropileno, material estofamento: espuma injetada de poliuretano, densidade espuma: d55, espessura espuma: 70 mm, revestimento estofamento: courvin, espessura revestimento: n/d, acabamento estofamento: bordas em polipropileno, cor: preto Marca: Frisokar Preço unitário: um mil e oitenta e quatro reais. Preço total: cento e sessenta e dois mil e seiscentos reais.	150	1.084,00	162.600,00
<b>Valor global do lote 02: duzentos e sessenta mil reais</b>				<b>260.000,00</b>

<p>Observações</p> <p>1ª A PROPOSTA DETALHE deverá:</p> <ul style="list-style-type: none"> <li>- ser preenchida integralmente por processo mecânico ou eletrônico, sem emendas e rasuras;</li> <li>- conter os preços em algarismos por extenso, por unidade, já incluídas as despesas de fretes, impostos federais ou estaduais e descontos especiais.</li> </ul> <p>2ª – O proponente se obrigará, mediante devolução da PROPOSTA DETALHE, a cumprir os termos nela contidos.</p> <p>3ª – As duas primeiras vias da PROPOSTA DETALHE deverão ser devolvidas a este órgão, até à hora e data marcadas em envelope fechado, com indicação do seu número e data do encerramento.</p> <p>4ª – A licitação mediante PROPOSTA DETALHE poderá ser anulada no todo, ou em parte, de conformidade com a legislação vigente.</p>	<p>Prazo de entrega: De acordo com o Termo de Referência</p> <p>Validade da Proposta - Detalhe: preços válidos por 60 (sessenta) dias úteis.</p> <p>Local de entrega/execução: conforme o Termo de Referência.</p> <p>Declaramos inteira submissão ao presente termo e legislação vigente.</p> <p><b>Domicílio bancário:</b> BRADESCO; AG: 2922; C/C; 7872-7</p> <p><b>Rio de Janeiro, 31/03/2022</b></p> <p> <b>Mobieq Mobiliário e Equipa. Ltda.</b> <b>Genessy Marins</b> <b>Sócio Administrador</b></p>
--	--

# NEXUS

## Encosto:

Interno em madeira compensada com 15 mm de espessura, moldada anatomicamente, estofada com espuma de poliuretano injetada com densidade de 50 Kg/m<sup>3</sup>, revestido em tecido ou couro ecológico conforme catálogo. Parte posterior acabada por capa de polipropileno injetado na cor preta, o que proporciona maior proteção e durabilidade ao produto, evitando rasgos, quando utilizado outro tipo de revestimento. Suporte do encosto em chapa de aço com tratamento contra oxidação e acabamento com pintura epoxi-pó, dotado de mecanismo interno que permite a regulagem de altura do encosto, acionada pelo usuário na posição sentado.

## Mecanismo sincronizado:

Mecanismo com corpo injetado em liga de alumínio e placa superior em aço estampado. Movimento de reclínio do conjunto assento e encosto de forma sincronizada na relação de 2:1, com fixação em 04 posições e tensão auto-ajustável pelo peso do usuário.

Tubo central com pistão a gás classe 4, que permite a regulagem de altura do assento, acionada por alavanca bloqueadora em diversas posições.



## Braços:

Braços em forma de "T" estrutura em copolímero injetado com alma de aço e apoio dotado de regulagem de altura, acionada por botão lateral.

## Assento:

Interno em madeira compensada com 15 mm de espessura, moldada anatomicamente, estofada com espuma de poliuretano injetada com densidade de 50 Kg/m<sup>3</sup>, revestido em tecido ou couro ecológico conforme catálogo. Parte inferior acabada por capa de polipropileno injetado na cor preta.

## Base giratória:

Base com 05 pás em alumínio injetado dotada de rodízios duplos de nylon.

## Dimensional do produto

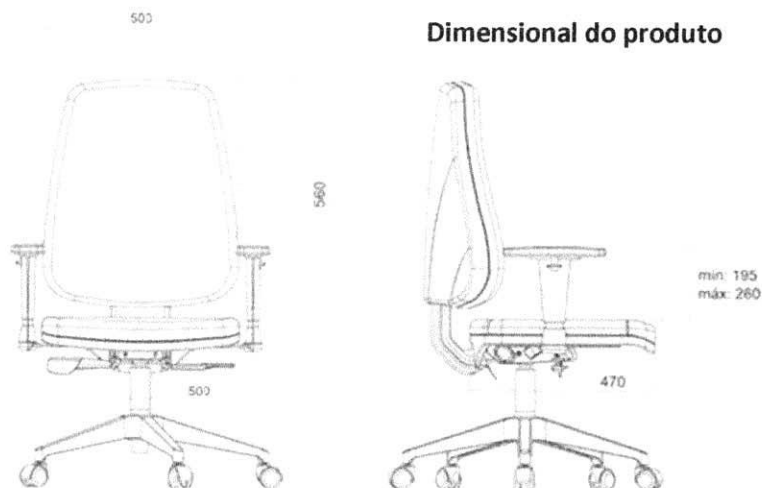

# job

## Encosto:

Interno em madeira compensada com 15 mm de espessura, moldada anatomicamente, estofada com espuma de poliuretano injetada com densidade de 50 Kg/m<sup>3</sup>, revestido em tecido ou couro ecológico conforme catálogo. Parte posterior acabada por capa de polipropileno injetado na cor preta, o que proporciona maior proteção e durabilidade ao produto, evitando rasgos, quando utilizado outro tipo de revestimento.

## Mecanismo:

Mecanismo ergonômico que permite a regulagem de inclinação do encosto através do sistema de lâminas paralelas, acionada por alavanca independente, com fixação em diversas posições, regulagem de altura do encosto pelo sistema de catracas internas, acionada pelo usuário na posição sentado e regulagem de altura do assento através de pistão a gás classe 4, acionada por alavanca bloqueadora.



## Base giratória:

Base com 05 pás em aço com capa de polipropileno injetado dotada de rodízios duplos de nylon.

## Braços:

Braços em forma de "T" estrutura em copolímero injetado com alma de aço e apoio dotado de regulagem de altura, acionada por botão lateral.

## Assento:

Interno em madeira compensada com 15 mm de espessura, moldada anatomicamente, estofada com espuma de poliuretano injetada com densidade de 50 Kg/m<sup>3</sup>, revestido em tecido ou couro ecológico conforme catálogo. Parte inferior acabada por capa de polipropileno injetado na cor preta.

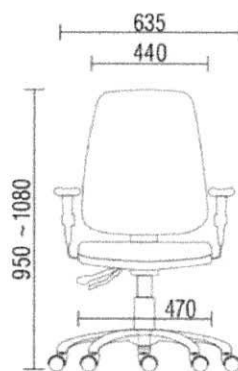

## Dimensional do produto

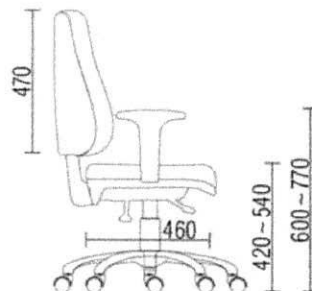

# job

## Encosto:

Interno em madeira compensada com 15 mm de espessura, moldada anatomicamente, estofada com espuma de poliuretano injetada com densidade de 50 Kg/m<sup>3</sup>, revestido em tecido ou couro ecológico conforme catálogo. Parte posterior acabada por capa de polipropileno injetado na cor preta, o que proporciona maior proteção e durabilidade ao produto, evitando rasgos, quando utilizado outro tipo de revestimento.

## Mecanismo:

Mecanismo ergonômico que permite a regulagem de inclinação do encosto através do sistema de lâminas paralelas, acionada por alavanca independente, com fixação em diversas posições, regulagem de altura do encosto pelo sistema de catracas internas, acionada pelo usuário na posição sentado e regulagem de altura do assento através de pistão a gás classe 4, acionada por alavanca bloqueadora.



## Base giratória:

Base com 05 pés em aço com capa de polipropileno injetado dotada de sapatas de nylon.

Tubo central com aro regulável para apoio dos pés

## Braços (OPCIONAIS):

Braços em forma de "T" estrutura em copolímero injetado com alma de aço e apoio dotado de regulagem de altura, acionada por botão lateral.

## Assento:

Interno em madeira compensada com 15 mm de espessura, moldada anatomicamente, estofada com espuma de poliuretano injetada com densidade de 50 Kg/m<sup>3</sup>, revestido em tecido ou couro ecológico conforme catálogo. Parte inferior acabada por capa de polipropileno injetado na cor preta.

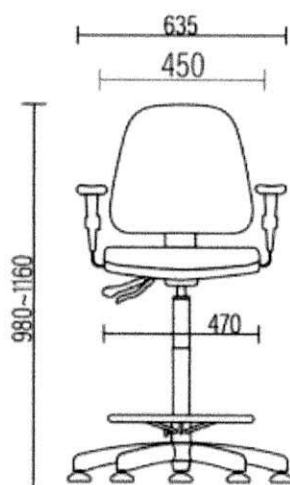

## Dimensional do produto

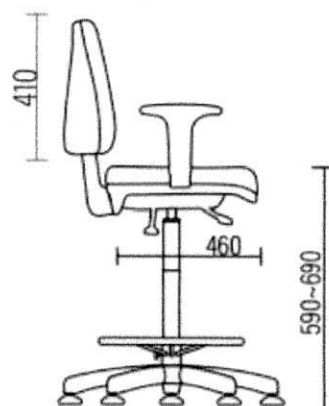

## LONGARINAS

### Características principais.

Conjunto de cadeiras dispostas sobre longarina com 02 a 05 lugares.

Espaldar médio.

Assento e encosto em madeira compensada moldada anatomicamente, estofados com espuma de poliuretano injetada, interligados por tubo oblongo com capa sanfonada.

Revestimento em tecido poliéster ou courvin em diversas cores.

Braços fixos

Estrutura em longarina em tubo de aço com tratamento contra oxidação e acabamento por pintura por deposição eletrostática epoxi-pó na cor preta.

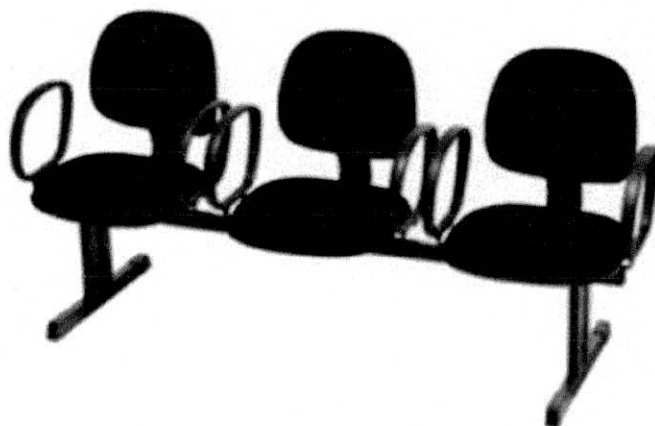

### Características principais.

Conjunto de cadeiras dispostas sobre longarina com 02 a 05 lugares.

Assento e encosto polipropileno injetado em diversas cores.

Assento fixado através de parafusos.

Encosto fixado sob encaixe no tubo

Estrutura em longarina em tubo de aço com tratamento contra oxidação e acabamento por pintura por deposição eletrostática epoxi-pó na cor preta.

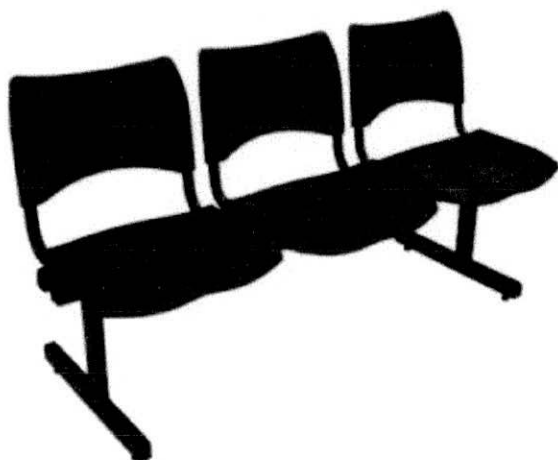

# HABILITAÇÃO JURÍDICA





Nº do Protocolo

**00-2021/592656-0**
**JUCERJA**

 Último arquivamento:  
 00002133751 - 06/01/2011  
 NIRE: 33.2.0276634-6

Orgão	Calculado	Pago
Junta	352,00	352,00
DNRC	0,00	0,00

MOBIEQ MOBILIARIO E EQUIPAMENTOS LTDA ME

Boletim(s):

Hash: 7ED605ED-82C3-4343-9837-F2344A813DD5

NIRE (DA SEDE OU DA FILIAL QUANDO A SEDE FOR EM OUTRA UF)

33.2.0276634-6

Tipo Jurídico

Sociedade empresária limitada

Porte Empresarial

Microempresa

Nome

**TERMO DE AUTENTICAÇÃO**

MOBIEQ MOBILIARIO E EQUIPAMENTOS LTDA ME

Código Ato

Eventos

002

Cód	Qtde.	Descrição do Ato / Evento
021	1	Alteração / Alteração de Dados (Exceto Nome Empresarial)
XXX	XX	XXXXXXXXXXXXXXXXXXXXXXXXXXXXXXXXXXXXXX
XXX	XX	XXXXXXXXXXXXXXXXXXXXXXXXXXXXXXXXXXXXXX
XXX	XX	XXXXXXXXXXXXXXXXXXXXXXXXXXXXXXXXXXXXXX
XXX	XX	XXXXXXXXXXXXXXXXXXXXXXXXXXXXXXXXXXXXXX

CERTIFICO O DEFERIMENTO POR PAOLA DOMINGUES JACOB SOB O NÚMERO E DATA ABAIXO:

NIRE / Arquivamento	CNPJ	Endereço / Endereço completo no exterior	Bairro	Município	Estado
00004663533	68.672.450/0001-64	Rua SAO LUIZ GONZAGA 2340	Benfica	Rio de Janeiro	RJ
XXXXXXXXXX	XX.XXX.XXX/XXXX-XX	XXXXXXXXXXXXXXXXXXXXXXXXXXXXXX	XXXXXXXXXXXXXXXXXXXXXX	XXXXXXXXXX	XX
XXXXXXXXXX	XX.XXX.XXX/XXXX-XX	XXXXXXXXXXXXXXXXXXXXXXXXXXXXXX	XXXXXXXXXXXXXXXXXXXXXX	XXXXXXXXXX	XX
XXXXXXXXXX	XX.XXX.XXX/XXXX-XX	XXXXXXXXXXXXXXXXXXXXXXXXXXXXXX	XXXXXXXXXXXXXXXXXXXXXX	XXXXXXXXXX	XX
XXXXXXXXXX	XX.XXX.XXX/XXXX-XX	XXXXXXXXXXXXXXXXXXXXXXXXXXXXXX	XXXXXXXXXXXXXXXXXXXXXX	XXXXXXXXXX	XX
XXXXXXXXXX	XX.XXX.XXX/XXXX-XX	XXXXXXXXXXXXXXXXXXXXXXXXXXXXXX	XXXXXXXXXXXXXXXXXXXXXX	XXXXXXXXXX	XX
XXXXXXXXXX	XX.XXX.XXX/XXXX-XX	XXXXXXXXXXXXXXXXXXXXXXXXXXXXXX	XXXXXXXXXXXXXXXXXXXXXX	XXXXXXXXXX	XX
XXXXXXXXXX	XX.XXX.XXX/XXXX-XX	XXXXXXXXXXXXXXXXXXXXXXXXXXXXXX	XXXXXXXXXXXXXXXXXXXXXX	XXXXXXXXXX	XX
XXXXXXXXXX	XX.XXX.XXX/XXXX-XX	XXXXXXXXXXXXXXXXXXXXXXXXXXXXXX	XXXXXXXXXXXXXXXXXXXXXX	XXXXXXXXXX	XX
XXXXXXXXXX	XX.XXX.XXX/XXXX-XX	XXXXXXXXXXXXXXXXXXXXXXXXXXXXXX	XXXXXXXXXXXXXXXXXXXXXX	XXXXXXXXXX	XX
XXXXXXXXXX	XX.XXX.XXX/XXXX-XX	XXXXXXXXXXXXXXXXXXXXXXXXXXXXXX	XXXXXXXXXXXXXXXXXXXXXX	XXXXXXXXXX	XX
XXXXXXXXXX	XX.XXX.XXX/XXXX-XX	XXXXXXXXXXXXXXXXXXXXXXXXXXXXXX	XXXXXXXXXXXXXXXXXXXXXX	XXXXXXXXXX	XX
XXXXXXXXXX	XX.XXX.XXX/XXXX-XX	XXXXXXXXXXXXXXXXXXXXXXXXXXXXXX	XXXXXXXXXXXXXXXXXXXXXX	XXXXXXXXXX	XX
XXXXXXXXXX	XX.XXX.XXX/XXXX-XX	XXXXXXXXXXXXXXXXXXXXXXXXXXXXXX	XXXXXXXXXXXXXXXXXXXXXX	XXXXXXXXXX	XX
XXXXXXXXXX	XX.XXX.XXX/XXXX-XX	XXXXXXXXXXXXXXXXXXXXXXXXXXXXXX	XXXXXXXXXXXXXXXXXXXXXX	XXXXXXXXXX	XX
XXXXXXXXXX	XX.XXX.XXX/XXXX-XX	XXXXXXXXXXXXXXXXXXXXXXXXXXXXXX	XXXXXXXXXXXXXXXXXXXXXX	XXXXXXXXXX	XX
XXXXXXXXXX	XX.XXX.XXX/XXXX-XX	XXXXXXXXXXXXXXXXXXXXXXXXXXXXXX	XXXXXXXXXXXXXXXXXXXXXX	XXXXXXXXXX	XX
XXXXXXXXXX	XX.XXX.XXX/XXXX-XX	XXXXXXXXXXXXXXXXXXXXXXXXXXXXXX	XXXXXXXXXXXXXXXXXXXXXX	XXXXXXXXXX	XX
XXXXXXXXXX	XX.XXX.XXX/XXXX-XX	XXXXXXXXXXXXXXXXXXXXXXXXXXXXXX	XXXXXXXXXXXXXXXXXXXXXX	XXXXXXXXXX	XX
XXXXXXXXXX	XX.XXX.XXX/XXXX-XX	XXXXXXXXXXXXXXXXXXXXXXXXXXXXXX	XXXXXXXXXXXXXXXXXXXXXX	XXXXXXXXXX	XX
XXXXXXXXXX	XX.XXX.XXX/XXXX-XX	XXXXXXXXXXXXXXXXXXXXXXXXXXXXXX	XXXXXXXXXXXXXXXXXXXXXX	XXXXXXXXXX	XX
XXXXXXXXXX	XX.XXX.XXX/XXXX-XX	XXXXXXXXXXXXXXXXXXXXXXXXXXXXXX	XXXXXXXXXXXXXXXXXXXXXX	XXXXXXXXXX	XX

Deferido em 08/12/2021 e arquivado em 09/12/2021

Nº de Páginas    Capa Nº Páginas

7	1/1
---	-----

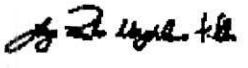

 Jorge Paulo Magdaleno Filho  
 SECRETÁRIO GERAL

Observação:



**8ª ALTERAÇÃO DO CONTRATO SOCIAL DA EMPRESA  
MOBIEQ MOBILIARIO E EQUIPAMENTOS LTDA**

GENESSY MARTINS SANTANA MARINS, brasileiro, casado pelo regime de comunhão parcial de bens, empresário, residente e domiciliado na Av. dos Flamboyants nº 50 apto 705 – Barra da Tijuca – Rio de Janeiro – RJ – CEP: 22776-070, portador da carteira de identidade nº 05458773-8 expedida pela SSP-RJ, inscrito no CPF sob o nº 720.476.077-87 e NEUCI SANTANA MARINS, brasileira, desquitada, aposentada, residente e domiciliada na Rua Dr. Francisco Portela nº 2398 Térreo – Centro – São Gonçalo – RJ – CEP: 24435-400, portadora da carteira de identidade nº 80396834-6 expedida pela SSP-RJ, inscrita no CPF sob o nº 010.062.417-01 únicos sócios componentes da sociedade por cotas de responsabilidade limitada denominada MOBIEQ MOBILIARIO E EQUIPAMENTOS LTDA, estabelecida na Rua São Luiz Gonzaga nº 2340 – Benfica – Rio de Janeiro – RJ, inscrita no CNPJ sob o nº 68.672.450/0001-64, com seus atos constitutivos arquivados na Junta Comercial do Estado do Rio de Janeiro sob o NIRE 33.2.0276634-6 em 13/11/1992 e última alteração em 06/01/2011 sob o nº 2133751 resolvem, de comum acordo e na melhor forma de direito, alterar o seu contrato social mediante as seguintes cláusulas e condições:

**1) SAÍDA DE SÓCIO E TRANSFERÊNCIA DE COTAS**

Neste ato e por este instrumento a sócia NEUCI SANTANA MARINS legítima possuidora de 10.000 (dez mil) cotas do capital social no valor de R\$ 10.000,00 (dez mil reais) cede e transfere, por venda e pelo valor nominal como de fato cedido e transferido, ao sócio GENESSY MARTINS SANTANA MARINS já qualificado, retiram-se da sociedade dando plena, rasa, geral e irrevogável quitação de suas cotas, bem como estende esta quitação à sociedade MOBIEQ MOBILIARIO E EQUIPAMENTOS LTDA, de onde se retira para mais nada reclamar ou receber.

**2) ADEQUAÇÃO DA NATUREZA JURIDICA**

A fim de adequar-se ao atual Código Civil em vigor Lei 13.874 de 20/09/2019 e acertar o Cadastro Nacional da Pessoa Jurídica na Receita Federal do Brasil, declara o sócio que trata-se de uma Sociedade Limitada Unipessoal.

**3) INCLUSÃO DE ATIVIDADE**

A empresa inclui no seu objeto social atividade de prestação de serviço com **CNAE 9529-1/05 Reparação de Artigos do Mobiliário; 3329-5/01 Serviços de Montagem de Móveis de qualquer material; 7410-2/02 Decorações de interiores e 4330-4/02 Instalação de portas, janelas, tetos, divisórias e armários embutidos de qualquer material.**

Por motivo das cláusulas acima alteram e consolidam o seu Contrato Social conforme abaixo:

**mobieq mobiliário e equipamentos ltda.**

Rua São Luiz Gonzaga n. 2340 | Benfica | Rio de Janeiro | RJ | 20.910-062  
tel. 21 3890 4955 | CNPJ: 68-672450 0001-64 | Insc. Est. 84.551.244  
comercial@mobieq.com.br | [www.mobieq.com.br](http://www.mobieq.com.br)

Junta Comercial do Estado do Rio de Janeiro

Empresa: MOBIEQ MOBILIARIO E EQUIPAMENTOS LTDA ME

NIRE: 332.0276634-6 Protocolo: 00-2021/592656-0 Data do protocolo: 07/12/2021

CERTIFICO O ARQUIVAMENTO em 09/12/2021 SOB O NÚMERO 00004663533 e demais constantes do termo de autenticação.

Autenticação: 5D07999205AF70E36020C6B1A0ECE024C24497A9B27F145A35FC384B6CE0E013

Para validar o documento acesse <http://www.jucerja.rj.gov.br/servicos/chanceladigital>, informe o nº de protocolo.



**CONTRATO SOCIAL CONSOLIDADO DA  
SOCIEDADE EMPRESÁRIA  
MOBIEQ MOBILIARIO E EQUIPAMENTOS LTDA**

**CLÁUSULA PRIMEIRA**

A Sociedade adota o nome empresarial **MOBIEQ MOBILIARIO E EQUIPAMENTOS LTDA** e utilizará como nome fantasia "**MOBIEQ**".

**CLÁUSULA SEGUNDA**

A sede social encontra-se estabelecida na **Rua São Luiz Gonzaga n° 2340 – Benfica – Rio de Janeiro – RJ – CEP: 20910-062**, onde responderá judicial e extra judicialmente pelos atos que praticar, podendo, quando convier aos interesses sociais, constituir filiais em qualquer parte do território nacional.

**CLÁUSULA TERCEIRA**

O objeto social será o comércio varejista de artigos de decorações, móveis para escritório, suprimentos para informática, papelaria, equipamentos e máquinas para escritório, eletro domésticos, áudio visual, serviços de montagem de móveis de qualquer natureza, reparação de artigos de mobiliário, serviço de decorações de interiores, instalação de portas, janelas, tetos, divisórias e armários embutidos de qualquer material.

**CLÁUSULA QUARTA**

O capital social no valor de R\$ 100.000,00 (cem mil reais), é totalmente subscrito e integralizado neste ato em moeda corrente do país, e fica dividido em 100.000 (cem mil) cotas, no valor de R\$ 1,00 (um real) cada uma, ficando assim distribuída ao sócio:  
**GENESSY MARTINS SANTANA MARINS 100.000 cotas – 100% – R\$ 100.000,00**

Parágrafo Único – Nos termos do artigo 1.052 da Lei n° 10.406 de 10/01/2002, a responsabilidade de cada sócio é restrita ao valor de suas cotas, mas todos respondem solidariamente pela integralização do capital social.

**CLÁUSULA QUINTA**

A administração da sociedade será exercida pelo sócio **Genessy Martins Santana Marins**, os quais poderão praticar todos os atos de operações referentes à gestão da sociedade dentro dos limites do objeto social. Fica proibido o uso do nome empresarial para endossos, avais, fianças ou qualquer tipo de negócio alheio ao objetivo da sociedade.

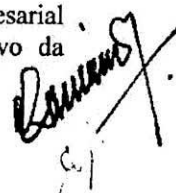

**mobieq mobiliário e equipamentos ltda.**

Rua São Luiz Gonzaga n 2340 | Benfica | Rio de Janeiro - RJ | 20.910-062  
tel. 21 3890 4955 | CNPJ: 68-672450-0001-64 - Ins. Est. 84.551.244  
comercial@mobieq.com.br | [www.mobieq.com.br](http://www.mobieq.com.br)

Junta Comercial do Estado do Rio de Janeiro

Empresa: MOBIEQ MOBILIARIO E EQUIPAMENTOS LTDA ME

NIRE: 332.0276634-6 Protocolo: 00-2021/592656-0 Data do protocolo: 07/12/2021

CERTIFICO O ARQUIVAMENTO em 09/12/2021 SOB O NÚMERO 00004663533 e demais constantes do termo de autenticação.

Autenticação: 5D07999205AF70E36020C6B1A0ECE024C24497A9B27F145A35FC384B6CE0E013

Para validar o documento acesse <http://www.jucerja.rj.gov.br/servicos/chanceladigital>, informe o n° de protocolo.



**CLÁUSULA SEXTA**

No caso de falecimento ou interdição permanente do sócio a sociedade não se extinguirá, fazendo jus ao prazo de 180 (cento e oitenta) dias estipulado no inciso IV, do artigo 1.033 da Lei 10.406/2002, para restabelecer a pluralidade de sócios. Promover-se-á um balanço patrimonial para apuração dos haveres do sócio extinto, pagando os direitos deste aos seus herdeiros ou ao seu curador (responsável) em 12 (doze) prestações mensais vencendo a primeira delas 30 (trinta) dias após o balanço patrimonial e as demais sucessivamente de 30 (trinta) em 30 (trinta) dias, sendo as quotas do sócio extinto, transferidas para o sócio remanescente ou a quem o mesmo indicar.

**CLÁUSULA SÉTIMA**

O sócio fará jus a uma retirada pró-labore que será fixada de acordo com as possibilidades da sociedade.

**CLÁUSULA OITAVA**

No dia 31 de dezembro de cada exercício será elaborado o balanço patrimonial e de resultado econômico da sociedade (artigo 1.065 da Lei 10.406/2002), onde os lucros ou prejuízos por ventura existentes serão, distribuídos ou suportados pelo sócio, proporcionalmente às cotas ou suportados pela compensação em exercícios futuros.

**CLÁUSULA NONA**

A sociedade inicia suas atividades com o registro do presente instrumento e das autorizações dos órgãos competentes e o prazo de duração da sociedade é de tempo indeterminado.

**CLÁUSULA DÉCIMA**

As cotas são indivisíveis em relação à sociedade como dispõe o artigo 1.056 da Lei 10.406/2002.

**CLÁUSULA DÉCIMA PRIMEIRA**

O sócio declara que não está incurso em nenhum dos crimes previstos em Lei, que o impeça de exercer as atividades econômicas. O sócio da sociedade deverão ter, no exercício de suas funções, o cuidado e a diligência que todo homem ativo e probo costuma empregar na administração de seus próprios negócios.

§ 1º Não podem ser administradores, além das pessoas impedidas por lei especial, os condenados a pena que vede, ainda que temporariamente, o acesso a cargos públicos; ou por crime falimentar, de prevaricação, peita ou suborno, concussão, peculato; ou contra a economia popular, contra o sistema financeiro nacional, contra as normas de defesa da concorrência, contra as relações de consumo, a fé pública ou a propriedade, enquanto perdurarem os efeitos, da condenação.

§ 2º Aplicam-se à atividade dos administradores, no que couber, as disposições concernentes ao mandato.

**mobieq mobiliário e equipamentos ltda.**

Rua São Luiz Gonzaga n. 2340 | Benfica | Rio de Janeiro - RJ | 20.910-062  
tel. 21 3890 4955 | CNPJ: 68-672450 0001-64 | Insc. Est. 84.551.244  
comercial@mobieq.com.br | www.mobieq.com.br

Junta Comercial do Estado do Rio de Janeiro

Empresa: MOBIEQ MOBILIARIO E EQUIPAMENTOS LTDA ME

NIRE: 332.0276634-6 Protocolo: 00-2021/592656-0 Data do protocolo: 07/12/2021

CERTIFICO O ARQUIVAMENTO em 09/12/2021 SOB O NÚMERO 00004663533 e demais constantes do termo de autenticação.

Autenticação: 5D07999205AF70E36020C6B1A0ECE024C24497A9B27F145A35FC384B6CE0E013

Para validar o documento acesse <http://www.jucerja.rj.gov.br/servicos/chanceladigital>, informe o nº de protocolo.



**CLÁUSULA DÉCIMA SEGUNDA**

No uso da faculdade estabelecida pelo artigo 1.066 da Lei 10.405/2002, o sócio resolve não constituir o Conselho Fiscal.

**CLÁUSULA DÉCIMA TERCEIRA**

Todas as divergências serão resolvidas pela interpretação deste contrato, sendo os casos omissos regidos pelas disposições dos artigos 1.052 a 1.087 do Código Civil Brasileiro de 2002 que regulamenta as Sociedades Limitadas, subsidiariamente, e no que for aplicada, a lei das Sociedades Anônimas, bem como as disposições gerais para as Sociedades Simples que regem a matéria.

**CLÁUSULA DÉCIMA QUARTA**

Para todas as questões decorrentes do presente contrato será competente o Foro da Cidade do Rio de Janeiro, com renúncia de qualquer outro, por mais privilegiado que seja ou venha a ser.

E assim por estarem de pleno e comum acordo com todas as cláusulas e condições, assinam o contrato em uma via, para ser arquivada na Junta Comercial do Estado do Rio de Janeiro.

Rio de Janeiro (RJ), 18 de Novembro de 2021.

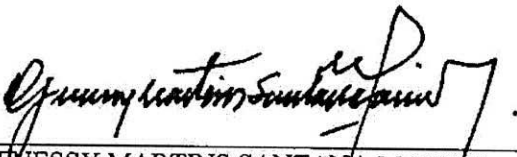
  
GENESSY MARTINS SANTANA MARINS

  
NEUCI SANTANA MARINS

**mobieq mobiliário e equipamentos ltda.**

Rua São Luiz Gonzaga n. 2340 | Bênicã - Rio de Janeiro | RJ | 20.910-062  
tel. 21 3890 4955 | CNPJ: 68-672450/0001-64 | Insc. Est. 84.551.244  
comercial@mobieq.com.br | [www.mobieq.com.br](http://www.mobieq.com.br)

Junta Comercial do Estado do Rio de Janeiro

Empresa: MOBIEQ MOBILIARIO E EQUIPAMENTOS LTDA ME

NIRE: 332.0276634-6 Protocolo: 00-2021/592656-0 Data do protocolo: 07/12/2021

CERTIFICO O ARQUIVAMENTO em 09/12/2021 SOB O NÚMERO 00004663533 e demais constantes do termo de autenticação.

Autenticação: 5D07999205AF70E36020C6B1A0ECE024C24497A9B27F145A35FC384B6CE0E013

Para validar o documento acesse <http://www.jucerja.rj.gov.br/servicos/chanceladigital>, informe o nº de protocolo.





### IDENTIFICAÇÃO DOS ASSINANTES

CERTIFICO QUE O ATO DA MOBIEQ MOBILIARIO E EQUIPAMENTOS LTDA ME, NIRE 33.2.0276634-6, PROTOCOLO 00-2021/592656-0, ARQUIVADO EM 09/12/2021, SOB O NÚMERO (S) 00004663533, FOI ASSINADO DIGITALMENTE.

CPF/CNPJ	Nome
010.062.417-01	NEUCI SANTANA MARINS
720.476.077-87	GENESSY MARTINS SANTANA MARINS
100.395.447-29	ERICA TEIXEIRA

09 de dezembro de 2021.

**Jorge Paulo Magdaleno Filho**  
Secretário Geral

1/1

**Junta Comercial do Estado do Rio de Janeiro**

Empresa: MOBIEQ MOBILIARIO E EQUIPAMENTOS LTDA ME  
NIRE: 332.0276634-6 Protocolo: 00-2021/592656-0 Data do protocolo: 07/12/2021  
CERTIFICO O ARQUIVAMENTO em 09/12/2021 SOB O NÚMERO 00004663533 e demais constantes do termo de autenticação.

Autenticação: 5D07999205AF70E36020C6B1A0ECE024C24497A9B27F145A35FC384B6CE0E013

Para validar o documento acesse <http://www.jucerja.rj.gov.br/servicos/chanceladigital>, informe o nº de protocolo.



# REGULARIDADE FISCAL E TRABALHISTA





**REPÚBLICA FEDERATIVA DO BRASIL**  
**CADASTRO NACIONAL DA PESSOA JURÍDICA**

NÚMERO DE INSCRIÇÃO <b>68.672.450/0001-64</b> MATRIZ	<b>COMPROVANTE DE INSCRIÇÃO E DE SITUAÇÃO CADASTRAL</b>	DATA DE ABERTURA <b>13/11/1992</b>
NOME EMPRESARIAL <b>MOBIEQ MOBILIARIO E EQUIPAMENTOS LTDA</b>		
TÍTULO DO ESTABELECIMENTO (NOME DE FANTASIA) <b>MOBIEQ</b>	PORTE <b>EPP</b>	
CÓDIGO E DESCRIÇÃO DA ATIVIDADE ECONÔMICA PRINCIPAL <b>47.54-7-01 - Comércio varejista de móveis</b>		
CÓDIGO E DESCRIÇÃO DAS ATIVIDADES ECONÔMICAS SECUNDÁRIAS <b>33.29-5-01 - Serviços de montagem de móveis de qualquer material</b> <b>47.51-2-01 - Comércio varejista especializado de equipamentos e suprimentos de informática</b> <b>47.53-9-00 - Comércio varejista especializado de eletrodomésticos e equipamentos de áudio e vídeo</b> <b>47.61-0-03 - Comércio varejista de artigos de papelaria</b> <b>47.89-0-07 - Comércio varejista de equipamentos para escritório</b> <b>47.89-0-99 - Comércio varejista de outros produtos não especificados anteriormente</b> <b>74.10-2-02 - Design de interiores</b> <b>95.29-1-05 - Reparação de artigos do mobiliário</b>		
CÓDIGO E DESCRIÇÃO DA NATUREZA JURÍDICA <b>206-2 - Sociedade Empresária Limitada</b>		
LOGRADOURO <b>R SAO LUIZ GONZAGA</b>	NÚMERO <b>2340</b>	COMPLEMENTO <b>*****</b>
CEP <b>21.730-710</b>	BAIRRO/DISTRITO <b>BENFICA</b>	MUNICÍPIO <b>RIO DE JANEIRO</b>
UF <b>RJ</b>	ENDEREÇO ELETRÔNICO <b>ADMINISTRATIVO@MOBIEQ.COM.BR</b>	
TELEFONE <b>(21) 3890-4955</b>		
ENTE FEDERATIVO RESPONSÁVEL (EFR) <b>*****</b>		
SITUAÇÃO CADASTRAL <b>ATIVA</b>	DATA DA SITUAÇÃO CADASTRAL <b>03/11/2005</b>	
MOTIVO DE SITUAÇÃO CADASTRAL		
SITUAÇÃO ESPECIAL <b>*****</b>	DATA DA SITUAÇÃO ESPECIAL <b>*****</b>	

Aprovado pela Instrução Normativa RFB nº 1.863, de 27 de dezembro de 2018.

Emitido no dia **10/01/2022** às **12:27:40** (data e hora de Brasília).

Página: 1/1

**SECRETARIA DE ESTADO DE FAZENDA**

Sistema Integrado de Cadastro de Contribuintes do ICMS do Estado do Rio de Janeiro

**Comprovante de Inscrição e de Situação Cadastral****CNPJ/CPF**

68.672.450/0001-64

**Inscrição Estadual**

84.551.244

**Data da concessão da inscrição**

01/12/1992

**Nome empresarial**

MOBIEQ MOBILIARIO E EQUIPAMENTOS LTDA

**Título do estabelecimento**

MOBIEQ

**Natureza Jurídica**

Sociedade Empresária Limitada

**Regime de apuração**

Simples nacional - Não Optante Simei

**Tipo de unidade principal**

Unidade Operacional

**Endereço do estabelecimento**

RUA SAO LUIZ GONZAGA, 2340 BENFICA - RIO DE JANEIRO RJ 20.910-062

**Situação cadastral**

Habilitada

**Data da situação cadastral**

24/02/2000

**Atividades econômicas (CNAE)****Principal**

47.54-7/01 - COMÉRCIO VAREJISTA DE MÓVEIS

**Secundárias**

33.29-5/01 - SERVIÇOS DE MONTAGEM DE MÓVEIS DE QUALQUER MATERIAL

47.51-2/01 - COMÉRCIO VAREJISTA ESPECIALIZADO DE EQUIPAMENTOS E SUPRIMENTOS DE INFORMÁTICA

47.53-9/00 - COMÉRCIO VAREJISTA ESPECIALIZADO DE ELETRODOMÉSTICOS E EQUIPAMENTOS DE ÁUDIO E VÍDEO

47.61-0/03 - COMÉRCIO VAREJISTA DE ARTIGOS DE PAPELARIA

47.89-0/07 - COMÉRCIO VAREJISTA DE EQUIPAMENTOS PARA ESCRITÓRIO

47.89-0/99 - COMÉRCIO VAREJISTA DE OUTROS PRODUTOS NÃO ESPECIFICADOS ANTERIORMENTE

74.10-2/02 - Design de interiores

95.29-1/05 - REPARAÇÃO DE ARTIGOS DO MOBILIÁRIO

**Unidade de cadastro**

AFR 64.09 - AFR 64.09 - Capital

**Unidade de fiscalização**

AFR 64.09 - AFR 64.09 - Capital

**Observação**

Contribuinte optante do Simples Nacional desde 01/07/2007. Em regra, documentos fiscais emitidos não geram crédito de ICMS.



**MINISTÉRIO DA FAZENDA**  
Secretaria da Receita Federal do Brasil  
Procuradoria-Geral da Fazenda Nacional

**CERTIDÃO POSITIVA COM EFEITOS DE NEGATIVA DE DÉBITOS RELATIVOS AOS TRIBUTOS  
FEDERAIS E À DÍVIDA ATIVA DA UNIÃO**

**Nome: MOBIEQ MOBILIARIO E EQUIPAMENTOS LTDA**  
**CNPJ: 68.672.450/0001-64**

Ressalvado o direito de a Fazenda Nacional cobrar e inscrever quaisquer dívidas de responsabilidade do sujeito passivo acima identificado que vierem a ser apuradas, é certificado que:

1. constam débitos administrados pela Secretaria da Receita Federal do Brasil (RFB) com exigibilidade suspensa nos termos do art. 151 da Lei nº 5.172, de 25 de outubro de 1966 - Código Tributário Nacional (CTN), ou objeto de decisão judicial que determina sua desconsideração para fins de certificação da regularidade fiscal, ou ainda não vencidos; e
2. não constam inscrições em Dívida Ativa da União (DAU) na Procuradoria-Geral da Fazenda Nacional (PGFN).

Conforme disposto nos arts. 205 e 206 do CTN, este documento tem os mesmos efeitos da certidão negativa.

Esta certidão é válida para o estabelecimento matriz e suas filiais e, no caso de ente federativo, para todos os órgãos e fundos públicos da administração direta a ele vinculados. Refere-se à situação do sujeito passivo no âmbito da RFB e da PGFN e abrange inclusive as contribuições sociais previstas nas alíneas 'a' a 'd' do parágrafo único do art. 11 da Lei nº 8.212, de 24 de julho de 1991.

A aceitação desta certidão está condicionada à verificação de sua autenticidade na Internet, nos endereços <<http://rfb.gov.br>> ou <<http://www.pgfn.gov.br>>.

Certidão emitida gratuitamente com base na Portaria Conjunta RFB/PGFN nº 1.751, de 2/10/2014.  
Emitida às 10:51:22 do dia 08/04/2022 <hora e data de Brasília>.  
Válida até 05/10/2022.

Código de controle da certidão: **A097.CF0D.5190.07CB**  
Qualquer rasura ou emenda invalidará este documento.



CERTIDÃO DE REGULARIDADE FISCAL Nº: 03-2022/979599

Código de verificação de autenticidade: 63a896f120cb8fbb48e2ba37218b1078

## CERTIDÃO NEGATIVA DE DÉBITOS - CND

IDENTIFICAÇÃO DO REQUERENTE	
CPF / CNPJ: 68.672.450/0001-64	CAD-ICMS: Ativo
NOME / RAZÃO SOCIAL: MOBIEQ MOBILIARIO E EQUIPAMENTOS LTDA	
<p>CERTIFICAMOS, para os fins de direito, e de acordo com as informações registradas nos Sistemas Corporativos da Secretaria de Estado de Fazenda e Planejamento, que, até a presente data, NÃO CONSTAM DÉBITOS perante a RECEITA ESTADUAL para o requerente acima identificado, ressalvado o direito de a Receita Estadual cobrar e inscrever as dívidas de sua responsabilidade, que vierem a ser apuradas.</p> <p>EMITIDA EM: 09/03/2022 ÀS 07:53:48</p> <p>VÁLIDA ATÉ: 07/06/2022</p> <p>Certidão emitida com base na Resolução SEFAZ nº 109 de 04/08/2017</p>	
OBSERVAÇÕES	
<p>Esta certidão deve estar acompanhada da Certidão Negativa da Dívida Ativa, emitida pelo órgão próprio da Procuradoria Geral do Estado, nos termos da Resolução Conjunta PGE/SER nº 33/2004.</p> <p>A autenticidade desta certidão pode ser confirmada pela Internet (<a href="http://www10.fazenda.rj.gov.br/SATI-FiscoFacil/publico/autenticidadeHashCertidao/consultaAutenticidadeHash.xhtml">http://www10.fazenda.rj.gov.br/SATI-FiscoFacil/publico/autenticidadeHashCertidao/consultaAutenticidadeHash.xhtml</a>).</p> <p>A verificação de débitos é efetuada pelo CNPJ do requerente, abrangendo sua regularidade fiscal e de estabelecimentos que porventura possuir com mesma raiz de CNPJ. A razão social, quando indicada, é informação apenas ilustrativa.</p> <p>O campo CAD-ICMS atesta a situação do CNPJ do requerente no Cadastro Estadual de Contribuintes do ICMS: ATIVO - estabelecimento inscrito e ativo; DESATIVADO - estabelecimento inscrito e desativado; NÃO INSCRITO - estabelecimento sem qualquer inscrição. No caso de estabelecimento inscrito no CAD-ICMS, sua identificação deverá ser obtida pelo Comprovante de Inscrição e de Situação Cadastral (<a href="http://www.fazenda.rj.gov.br">www.fazenda.rj.gov.br</a>).</p> <p>A condição de não-inscrito ou desativado não desobriga o requerente de possuir inscrição ativa no Cadastro de Contribuintes do ICMS do Estado do Rio de Janeiro caso exerça atividade relacionada no artigo 20 do Anexo I da Parte II da Resolução SEFAZ nº 720/2014.</p>	



PREFEITURA DA CIDADE DO RIO DE JANEIRO  
SECRETARIA MUNICIPAL DE FAZENDA E  
PLANEJAMENTO  
SUBSECRETARIA DE TRIBUTAÇÃO E FISCALIZAÇÃO  
COORDENADORIA DO ISS E TAXAS

Nº AUTENTICAÇÃO 6529552682  
ÓRGÃO F/SUBTF/CIS-3  
CONTROLE 239462022

## NOME / RAZÃO SOCIAL / ENDEREÇO

MOBIEQ MOBILIARIO E EQUIPAMENTOS LTDA  
RUA SAO LUIZ GONZAGA 002340 LOJ  
BENFICA RIO DE JANEIRO 20910-066 RJ

CNPJ

68.672.450/0001-64

INSCRIÇÃO MUNICIPAL

0.136.006-0

**CERTIDÃO NEGATIVA DE DÉBITO DO IMPOSTO SOBRE SERVIÇOS DE QUALQUER NATUREZA - Modelo 1**

CERTIFICA-SE que, até a presente data, em relação ao contribuinte acima qualificado, não há auto de infração, nota de lançamento, parcelamento, débito confessado em pedido de parcelamento ou nota de débito pendentes de pagamento integral, ou débito escriturado em livro fiscal ou declarado por meio eletrônico, vencidos e não pagos. Fica, entretanto, assegurado ao Município o direito de cobrança de qualquer débito que vier a ser verificado posteriormente, inclusive no que diz respeito às penalidades cabíveis previstas na legislação em vigor. **A presente certidão, válida para todas as inscrições sediadas no Município do Rio de Janeiro, vinculadas aos oito primeiros dígitos do CNPJ ou ao CPF acima, serve como prova perante qualquer órgão público ou privado.**

VALIDADE: 180 (cento e oitenta) dias da data de sua expedição.

Certidão expedida com base na Resolução SMF nº 1897, de 23/12/2003 e alterações posteriores.

Rio de Janeiro, 4 de janeiro de 2022.

HORA: 20:21:32

Dispensada a assinatura do Fiscal de Rendas, conforme art. 5º-A, da Resolução SMF Nº 1.897.

## OBSERVAÇÕES

A autenticidade desta certidão deverá ser confirmada na página eletrônica da Secretaria Municipal de Fazenda e Planejamento, na internet, no endereço (<http://www2.rio.rj.gov.br/smf/forms/valcerti.cfm>).

O presente documento não certifica inexistência de débitos do Imposto sobre Serviços de Qualquer Natureza declarados pelo contribuinte no âmbito do Regime Especial Unificado de Arrecadação de Tributos e Contribuições devidos pelas Microempresas e Empresas de Pequeno Porte - Simples Nacional. Caso o contribuinte seja ou tenha sido optante pelo Simples Nacional nos últimos 5 (cinco) anos, a presente certidão deverá ser complementada por certidão de situação fiscal fornecida pela Receita Federal do Brasil.

Voltar

Imprimir

**Certificado de Regularidade  
do FGTS - CRF**

**Inscrição:** 68.672.450/0001-64  
**Razão Social:** MOBIEQ MOBILARIO E EQUIPAMENTOS LTDA ME  
**Endereço:** RUA SAO LUIZ GONZAGA 2340 LOJA / BENFICA / RIO DE JANEIRO / RJ / 21730-710

A Caixa Econômica Federal, no uso da atribuição que lhe confere o Art. 7, da Lei 8.036, de 11 de maio de 1990, certifica que, nesta data, a empresa acima identificada encontra-se em situação regular perante o Fundo de Garantia do Tempo de Serviço - FGTS.

O presente Certificado não servirá de prova contra cobrança de quaisquer débitos referentes a contribuições e/ou encargos devidos, decorrentes das obrigações com o FGTS.

**Validade:** 23/04/2022 a 22/05/2022

**Certificação Número:** 2022042302081095446432

Informação obtida em 26/04/2022 16:48:32

A utilização deste Certificado para os fins previstos em Lei esta condicionada a verificação de autenticidade no site da Caixa:  
**[www.caixa.gov.br](http://www.caixa.gov.br)**

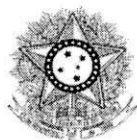

PODER JUDICIÁRIO  
JUSTIÇA DO TRABALHO

## **CERTIDÃO NEGATIVA DE DÉBITOS TRABALHISTAS**

Nome: MOBIEQ MOBILIARIO E EQUIPAMENTOS LTDA (MATRIZ E FILIAIS)  
CNPJ: 68.672.450/0001-64  
Certidão nº: 4353403/2022  
Expedição: 03/02/2022, às 13:45:52  
Validade: 01/08/2022 - 180 (cento e oitenta) dias, contados da data de sua expedição.

Certifica-se que **MOBIEQ MOBILIARIO E EQUIPAMENTOS LTDA (MATRIZ E FILIAIS)**, inscrito(a) no CNPJ sob o nº **68.672.450/0001-64**, **NÃO CONSTA** do Banco Nacional de Devedores Trabalhistas.

Certidão emitida com base no art. 642-A da Consolidação das Leis do Trabalho, acrescentado pela Lei nº 12.440, de 7 de julho de 2011, e na Resolução Administrativa nº 1470/2011 do Tribunal Superior do Trabalho, de 24 de agosto de 2011.

Os dados constantes desta Certidão são de responsabilidade dos Tribunais do Trabalho e estão atualizados até 2 (dois) dias anteriores à data da sua expedição.

No caso de pessoa jurídica, a Certidão atesta a empresa em relação a todos os seus estabelecimentos, agências ou filiais.

A aceitação desta certidão condiciona-se à verificação de sua autenticidade no portal do Tribunal Superior do Trabalho na Internet (<http://www.tst.jus.br>).

Certidão emitida gratuitamente.

### **INFORMAÇÃO IMPORTANTE**

Do Banco Nacional de Devedores Trabalhistas constam os dados necessários à identificação das pessoas naturais e jurídicas inadimplentes perante a Justiça do Trabalho quanto às obrigações estabelecidas em sentença condenatória transitada em julgado ou em acordos judiciais trabalhistas, inclusive no concernente aos recolhimentos previdenciários, a honorários, a custas, a emolumentos ou a recolhimentos determinados em lei; ou decorrentes de execução de acordos firmados perante o Ministério Público do Trabalho ou Comissão de Conciliação Prévia.



PROCURADORIA GERAL DO ESTADO

**CERTIDÃO NEGATIVA DE DÉBITOS EM DÍVIDA ATIVA**

Certifico, tendo em vista as informações fornecidas pelo Sistema da Dívida Ativa, referente ao pedido **6098/2022**, que no período de **1977** até **05/01/2022 NÃO CONSTA DÉBITO INSCRITO** em Dívida Ativa para o contribuinte abaixo:

RAZÃO SOCIAL: **MOBIEQ MOBILIÁRIO E EQUIPAMENTOS LTDA.**

CNPJ: **68.672.450/0001-64** INSCRIÇÃO ESTADUAL: **84.55124.4**

A certidão negativa de Dívida Ativa e a certidão negativa de ICMS ou a certidão para não contribuinte do ICMS somente terão validade quando apresentadas em conjunto.

A aceitação desta certidão está condicionada a verificação de sua autenticidade na INTERNET, no endereço <http://www.dividaativa.rj.gov.br>.

CÓDIGO CERTIDÃO: **GL4V.5210.9181.E305**

Esta certidão tem validade até **06/07/2022**, considerando 180 (cento e oitenta) dias após a data da pesquisa cadastral realizada em **07/01/2022** às **09:03:16.1**, conforme artigo 11 da Resolução N. 2690 de 05/10/2009.

Em caso de dúvida, recorra a PROCURADORIA:

Procurador - da Dívida Ativa

Rua do Carmo, 27 Térreo, Centro

Emitida em 10/01/2022 às 12:34:59.8



# QUALIFICAÇÃO TÉCNICA



MINISTÉRIO DA DEFESA  
COMANDO DA AERONÁUTICA  
DEPARTAMENTO DE CONTROLE DO ESPAÇO AÉREO

ATESTADO DE QUALIFICAÇÃO TÉCNICA

Atestamos, nos termos e sob as penas da lei nº 8666/93 para fins de qualificação técnica que a empresa MOBIEQ MOBILIÁRIO E EQUIPAMENTOS LTDA, inscrita no CNPJ/MF sob nº 68.672.450/0001-64, estabelecida a Rua São Luiz Gonzaga, 2.340-Benfica - Rio de Janeiro - RJ, forneceu a este Departamento e suas Unidades Subordinadas, através da ARP nº 136-A/DCI/2009, oriunda do Pregão Presencial DCI nº 136/2009 os seguintes móveis:

632 cadeiras giratórias ergonômicas com espaldar médio.

125 poltronas giratórias com espaldar alto

250 poltronas fixas com espaldar médio

Informamos ainda que até a presente data, não existe algo que desabone a conduta daquela empresa.

Rio de Janeiro, 14 de maio de 2019.

Ofício de  
Eduardo Moura da Frota

RIO DE JANEIRO CARTÓRIO  
EDUARDO MOURA DA FROTA - Escrevente Substituto  
RUI CONGÊRO E SILVA FILHO - Tabelião Substituto  
RUA SANTA RITA, N.º 139 - TIJUCA - RIO DE JANEIRO - RJ - CEP: 20271-110  
Tel: (21) 9178-1119 - Fax: (21) 9178-1118 - E-mail: eduardo@oficioeduardo.com

**AUTENTICADO**

Certifico e dou fé que a presente cópia é fiel do original que foi exibido.  
Rio de Janeiro, 26 de maio de 2022.

Eduardo Moura da Frota - Escrevente Substituto - Matr: 84/5000

Emolumentos R\$ 6,90 - Taxa Fundos R\$ 2,82 - Total R\$ 9,72  
Selo: EEDC17932-AXC Consulte em <https://www3.tjrj.jus.br/sitepublic>

093328  
AC314159

Ricardo Navr dos Santos Cel RI  
Chefe da Divisão Administrativa

Compare of  
original  
Amicetruini  
MAT 3095 1087  
28/04/22



## ATESTADO DE CAPACIDADE TÉCNICA

Declaramos, que a empresa Mobieq Mobiliário e Equipamentos Ltda., inscrita no CNPJ 68.672.450/0001-64, forneceu no mês de julho de 2019, a quantidade de 360 cadeiras giratórias com braços, cumprindo o prazo de entrega inicialmente pactuado e fornecendo produto em conformidade com as especificações e com a qualidade desejada.

Portanto, nada temos que desabone a conduta comercial daquela empresa.

Rio de Janeiro, 07 de agosto de 2019.

  
\_\_\_\_\_  
**Marcelo Pereira**  
Diretor de Operações  
RioSaúde

Ofício de **Eduardo Moura da Frota** Substituto  
Mat: 94/5000

**RIO DE JANEIRO CARTÓRIO 7º OFÍCIO DE REGISTRO**  
EDYANNE MOURA DA FROTA CORDEIRO - JANEIRO  
RUI CORDEIRO E SILVA FILHO - TABELÃO SUBSTITUTO  
RUA SANTA SOFIA, Nº 139 - TERCEIRA - RIO DE JANEIRO - RJ - CEP: 20.040-000  
Tel.: (21) 3078-1112 - E-mail: rj@rio.rj.gov.br - Site: www.rio.rj.gov.br

**ATESTADO DE CAPACIDADE TÉCNICA**

Certifico e dou fé que a presente cópia é fiel do original que foi exibido.  
Rio de Janeiro, 28 de abril de 2022.

**Eduardo Moura da Frota - Escrevente Substituto - Mat: 94/5000**

Emolumentos R\$ 6,90 - T.J. Fixados R\$ 2,82 - Total R\$ 9,72  
Selo: EEDC17953-AWQ Consulte em <https://www3.trj.jus.br/stepublic>

093328  
AC314160



confere.com  
original

Quatrini  
MAT 3095 1081  
28/04/22



**CERTIFICADO DE CONFORMIDADE**  
**Conformity Certificate**  
**Nº: CP.17.01.0153**



**Solicitante / Endereço:** **FK GRUPO S/A**  
*Applicant / Address*  
*Solicitante / Dirección*  
 Avenida Perimetral Prefeito Domingos Antônio Fortunatto, 295  
 CEP 17250-000, Centro, Bariri/SP – Brasil  
 CNPJ 55.088.157/0016-99

**Fabricante / Endereço:** **FK GRUPO S/A**  
*Manufacturer / Address*  
*Fabricante / Dirección*  
 Avenida Perimetral Prefeito Domingos Antônio Fortunatto, 295  
 CEP 17250-000, Centro, Bariri/SP – Brasil  
 CNPJ 55.088.157/0016-99

**Escopo de Certificação:** **Móveis Corporativos - Cadeiras**  
*Certification Scope*

**Número de Série / Lote:** **Não Aplicável**  
*Serial number / Batch number*  
*Número de serie / Número de lote*

**Normas Aplicáveis:** **ABNT NBR 13962:2018**  
*Applicable Standards/*  
*Normas aplicables*

**Modelo de Certificação:** **Modelo 5**  
*Certification Model/*  
*Modelo de certificación*

**Portaria Inmetro Nº:** **Não Aplicável**  
*Inmetro Decree nº / Scope*  
*Ordenanza Inmetro / Alcance*

**Concessão para:** **Uso do Selo de Identificação da Conformidade sobre o(s) produto(s) relacionado(s) neste Certificado**  
*Concession for*  
*Concesión*

O INSTITUTO NACIONAL DA QUALIDADE E SOLUÇÕES TECNOLÓGICAS S/S LTDA - ISOPOINT, CNPJ: 32.110.717/0001-82, Rua Barão do Triunfo, 520 – Conj. 132, Brooklin Paulista - São Paulo – SP, CEP 04602-002, Organismo de Certificação de Produto acreditado pela Coordenação Geral de Acreditação – Cgcre, sob o registro Nº OCP-0081, confirma que o produto está em conformidade com a(s) Norma(s), Procedimento(s) e/ou Portaria acima descritas.

**Primeira Concessão:** **25/06/2018**  
*First Concession / Primera Concesion*

**Período de Validade:** **25/06/2018 a 24/06/2023**  
*Period of Validity / Período de validez*



QRcode  
 Confirma o Certificado

Assinado de forma digital por  
 EDSON DE LARA  
 RODRIGUES:31958982920  
 DN: c=BR, o=ICP-Brasil,  
 ou=Secretaria da Receita Federal  
 do Brasil - RFB, ou=RFB e-CPF A3,  
 ou=(EM BRANCO), ou=Autenticado  
 por AR Certigal, cn=EDSON DE  
 LARA RODRIGUES:31958982920  
 Dados: 2020.11.12 08:42:02 -03'00'

**Edson L. Rodrigues**  
**Diretoria Executiva**

*Executive Board / Authorized signatory / Persona autorizada*

**Emissão: 12/11/2020**  
*Emission / Emisión*

“Certificado de Conformidade válido somente acompanhado das páginas de 1 a 3”

O presente documento digital foi conferido com o original e assinado digitalmente por MARCELO TIMOTEO DE OLIVEIRA, em sexta-feira, 19 de fevereiro de 2021 17:36:30 GMT-03:00, CNS: 06.870-0 - 1º OFÍCIO DE REGISTRO CIVIL DAS PESSOAS NATURAIS E TABELIONATO DE NOTAS/IPB, nos termos da medida provisória N. 2.200-2 de 24 de agosto de 2001. Sua autenticidade deverá ser confirmada no endereço eletrônico www.cenad.org.br/autenticidade. O presente documento digital pode ser convertido em papel por meio de autenticação no Tabelionato de Notas. Provisório nº 100/2020 CNJ - artigo 22.



**CARTÓRIO**

**Autenticação Digital Código: 97001902219160562693-1**  
**Data: 19/02/2021 17:38:22**  
**Valor Total do Ato: R\$ 4,66**  
**Selo Digital Tipo Normal C: ALE51675-UELB;**



CNPJ: 06.870-0

**Cartório Azevêdo Bastos**  
 Av. Presidente Epitácio Pessoa - 1145  
 Bairro dos Estados, João Pessoa - PB  
 (83) 3244-5404 - cartorio@azevedobastos.not.br  
<https://azevedobastos.not.br>

Váliber Azevêdo de M. Cavalcanti  
 Titular

**TJPB**





**Designação do Produto:** Linha FK GRUPO

*Line / Product's Family / Família de productos*

**Nome Comercial do Produto:** SNEX

*Product / Producto*

**Data da Realização da Auditoria:** 19/11/2018

NUMERO(S) E DATA(S) DO(S) RELATÓRIO(S) DE ENSAIO: INICIAL		LABORATÓRIO / CRL	
R192331-03 em 17/07/2019 / R192331-01 em 18/07/2019 R192674 em 13/09/2019 / R192707 em 23/09/2019 R203020 de 26/08/2020 / R203021 de 26/08/2020 / R202971R01 de 17/08/2020		LABCHAIR Laboratório de Ensaios – CRL 0430	
Marca	Modelo (Designação Comercial)	Descrição Técnica	Código de Barras
FK GRUPO	SNEX	Nexus Giratória alta (N1), operacional tipo A, base preta com/sem braços.	
FK GRUPO	SNEX	Nexus Giratória alta (N1), operacional tipo A, base alumínio com/sem braços.	
FK GRUPO	SNEX	Nexus Giratória alta (N1), operacional tipo B, base preta com/sem braços.	
FK GRUPO	ITEM 01 → SNEX	Nexus Giratória alta (N1), operacional tipo B, base alumínio com/sem braços.	
FK GRUPO	SNEX	Nexus Giratória média (N2), operacional tipo A, base preta com/sem braços.	
FK GRUPO	SNEX	Nexus Giratória média (N2), operacional tipo A, base alumínio com/sem braços.	
FK GRUPO	SNEX	Nexus Giratória média (N2), operacional tipo B, base preta com/sem braços.	
FK GRUPO	SNEX	Nexus Giratória média (N2), operacional tipo B, base alumínio com/sem braços.	
FK GRUPO	SNEX	Nexus Giratória média (N2), de diálogo, base preta com/sem braços.	
FK GRUPO	SNEX	Nexus Giratória média (N2), de diálogo, base alumínio com/sem braços.	
FK GRUPO	SNEX	Nexus fixa média (N2), de diálogo, base preta com/sem braços.	
FK GRUPO	SNEX	Nexus fixa média (N2), de diálogo, base cromada com/sem braços.	
FK GRUPO	SNEX	Nexus Giratória baixa (N3), operacional tipo A, base preta com/sem braços.	
FK GRUPO	SNEX	Nexus Giratória baixa (N3), operacional tipo A, base alumínio com/sem braços.	
FK GRUPO	SNEX	Nexus Giratória baixa (N3), operacional tipo B, base preta com/sem braços.	
FK GRUPO	SNEX	Nexus Giratória baixa (N3), operacional tipo B, base alumínio com/sem braços.	
FK GRUPO	SNEX	Nexus Giratória baixa (N3), de diálogo, base preta com/sem braços.	
FK GRUPO	SNEX	Nexus Giratória baixa (N3), de diálogo, base alumínio com/sem braços.	
FK GRUPO	SNEX	Nexus Caixa Giratória (N3), operacional tipo B, base preta com/sem braços.	
FK GRUPO	SNEX	Nexus Caixa Giratória (N3), operacional tipo B, base alumínio com/sem braços.	
FK GRUPO	SNEX	Nexus fixa baixa (N3), de diálogo, base preta com/sem braços.	
FK GRUPO	SNEX	Nexus fixa baixa (N3), de diálogo, base cromada com/sem braços.	





- a) Somente as unidades comercializadas durante a vigência deste Certificado estarão cobertas por esta certificação;
- b) Este certificado é válido apenas para o(s) produtos idênticos aos avaliados. Qualquer modificação no projeto, bem como a utilização de componentes e/ou materiais diferentes daqueles definidos na documentação descritiva aprovada nesta certificação, sem a prévia autorização da ISOPOINT, invalida este Certificado;
- c) A validade deste Certificado está atrelada à realização das avaliações de manutenção e tratamento de possíveis não conformidades de acordo com as orientações do ISOPOINT e previstas em Portarias, Normas e no POP.5.021 – Elaboração e Acompanhamento de Processos de Certificação/ ISOPOINT
- d) Para verificação da condição atualizada de regularidade deste certificado de conformidade devem ser consultados os bancos de dados do Inmetro (para Produtos com Certificação Compulsória) e o Sítio Eletrônico: [www.isopoint.com.br](http://www.isopoint.com.br), referente a produtos certificados.
- e) O Selo de Identificação da Conformidade deve ser colocado na superfície externa do produto, em local facilmente visível e o seu uso está vinculado ao FOR.3.007 – Acordo para Uso da Marca de Conformidade, que é específico para o fabricante e no endereço citado neste Certificado.

**Emissão: 12/11/2020**

Emission / Emisión

**Histórico de Revisões:**

Revisão	Data	Descrição
0	25/06/2018	Emissão Inicial
1	19/07/2019	Alteração da Razão Social e CNPJ
2	23/09/2019	Adequação de NBR 13962:2006 para NBR 13962:2018
3	15/10/2020	Inclusão dos relatórios R203020, R203021 e R202971R01.
4	12/11/2020	Ajuste de campos na descrição técnica do certificado.

**"A última revisão substitui e cancela as anteriores"**The last review cancel and substitutes the previous ones  
La última revisión sustituye y cancela las anteriores



REPÚBLICA FEDERATIVA DO BRASIL  
ESTADO DA PARAÍBA  
CARTÓRIO AZEVEDO BASTOS  
FUNDADO EM 1888

PRIMEIRO REGISTRO CIVIL DE NASCIMENTO E ÓBITOS E PRIVATIVO DE CASAMENTOS, INTERDIÇÕES E TUTELAS DA COMARCA DE JOÃO PESSOA

Av. Epitácio Pessoa, 1145 Bairro dos Estados 58030-00, João Pessoa PB  
Tel.: (83) 3244-5404 / Fax: (83) 3244-5484  
<http://www.azevedobastos.not.br>  
E-mail: [cartorio@azevedobastos.not.br](mailto:cartorio@azevedobastos.not.br)



DECLARAÇÃO DE SERVIÇO DE AUTENTICAÇÃO DIGITAL

O Bel. Válber Azevêdo de Miranda Cavalcanti, Oficial do Primeiro Registro Civil de Nascimentos e Óbitos e Privativo de Casamentos, Interdições e Tutelas com atribuição de autenticar e reconhecer firmas da Comarca de João Pessoa Capital do Estado da Paraíba, em virtude de Lei, etc...

DECLARO ainda que, para garantir transparência e segurança jurídica de todos os atos oriundos da atividade Notarial e Registral no Estado da Paraíba, foi instituído pela Lei Nº 10.132, de 06 de novembro de 2013, a aplicação obrigatória de um Selo Digital de Fiscalização Extrajudicial em todos os atos de notas e registro, composto de um código único (por exemplo: Selo Digital: ABC12345-X1X2) e dessa forma, cada autenticação processada pela nossa Serventia pode ser verificada e confirmada tantas vezes quanto for necessário através do site do Tribunal de Justiça do Estado da Paraíba, endereço <https://corregedoria.tjpb.jus.br/selo-digital/>.

A autenticação digital do documento faz prova de que, na data e hora em que ela foi realizada, a empresa FK GRUPO SA tinha posse de um documento com as mesmas características que foram reproduzidas na cópia autenticada, sendo da empresa FK GRUPO SA a responsabilidade, única e exclusiva, pela idoneidade do documento apresentado a este Cartório.

Nesse sentido, declaro que a FK GRUPO SA assumiu, nos termos do artigo 8º, §1º, do Decreto nº 10.278/2020, que regulamentou o artigo 3º, inciso X, da Lei Federal nº 13.874/2019 e o artigo 2º-A da Lei Federal 12.682/2012, a responsabilidade pelo processo de digitalização dos documentos físicos, garantindo perante este Cartório e terceiros, a sua autoria e integridade.

De acordo com o disposto no artigo 2º-A, §7º, da Lei Federal nº 12.682/2012, o documento em anexo, identificado individualmente em cada Código de Autenticação Digital<sup>1</sup> ou na referida sequência, poderá ser reproduzido em papel ou em qualquer outro meio físico.

Esta DECLARAÇÃO foi emitida em **19/02/2021 18:10:49 (hora local)** através do sistema de autenticação digital do Cartório Azevedo Bastos, de acordo com o Art. 1º, 10º e seus §§ 1º e 2º da MP 2200/2001, como também, o documento eletrônico autenticado contendo o Certificado Digital do titular do Cartório Azevedo Bastos, poderá ser solicitado diretamente a empresa FK GRUPO SA ou ao Cartório pelo endereço de e-mail [autentica@azevedobastos.not.br](mailto:autentica@azevedobastos.not.br) Para informações mais detalhadas deste ato, acesse o site <https://autdigital.azevedobastos.not.br> e informe o Código de Autenticação Digital

- Esta Declaração é válida por **tempo indeterminado** e está disponível para consulta em nosso site.

<sup>1</sup>**Código de Autenticação Digital:** 97001902219160562693-1 a 97001902219160562693-3

<sup>2</sup>**Legislações Vigentes:** Lei Federal nº 8.935/94, Lei Federal nº 10.406/2002, Medida Provisória nº 2200/2001, Lei Federal nº 13.105/2015, Lei Estadual nº 8.721/2008, Lei Estadual nº 10.132/2013, Provimento CGJ Nº 003/2014 e Provimento CNJ Nº 100/2020.

O referido é verdade, dou fé.

CHAVE DIGITAL

00005b1d734fd94f057f2d69fe6bc05b887ed98bc8c6168d7cc437724f3181096a56ba2afa4dd1caddc6297296739412dfe46c52e0c898141e51165258ad07c80  
007cda84fafdcf42f96c4f4adb7f8ce



Presidência da República  
Casa Civil  
Medida Provisória Nº 2.200-2,  
de 24 de agosto de 2001.



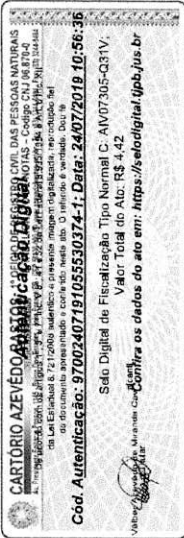

<b>LAUDO ERGONÔMICO DE MOBILIÁRIO – ASSENTOS</b> Baseado na Norma Regulamentadora 17 - Ergonomia Portaria MTPS nº 3.751, de 23 de novembro 1990	Nº 010/17 Revisão 04 Cancela e substitui a versão anterior
---	--

ELABORADO POR: Luís Almiro de Carvalho Souza	FUNÇÃO: Eng. de segurança CREA: 5063574401
DATA: 24/07/2019	ASSINATURA:

APROVADO POR: Luís Almiro de Carvalho Souza	FUNÇÃO: Eng. de segurança CREA: 5063574401
DATA: 24/07/2019	ASSINATURA:

Dados do interessado:	
<b>Nome / CNPJ:</b>	FK GRUPO S/A CNPJ: 55.088.157/0016-99
<b>Endereço:</b>	Avenida Perimetral Prefeito Domingos Antônio Fortunatto, 295
<b>Cidade:</b>	Bariri/SP

MOBIEQ MOBILIÁRIO E EQUIPAMENTOS LTDA.



PREGÃO ELETRÔNICO Nº008/2022

DEFENSORIA PÚBLICA DO ESTADO DO RIO DE JANEIRO

<b>Produto: Linha NEXUS – todos os modelos de cadeira giratória operacional derivados da família</b>
Especificações/Características Descritivas do produto: Cadeira operacional provida de assento e encosto estofados; estrutura giratória de cinco apoios podendo contar com rodízios de duplo giro e/ou sapatas e opcional de braços fixos ou reguláveis com apoio superior. A família apresenta as seguintes características de ajustes / movimentos: <ul style="list-style-type: none"><li>- altura do assento em relação ao piso;</li><li>- giro do assento e do encosto em 360 graus;</li><li>- deslocamento por rodízios duplos de duplo giro (quando aplicável);</li><li>- ajuste de altura do encosto;</li><li>- ajuste de altura dos apoia braços (quando aplicável);</li><li>- ajuste de inclinação do encosto;</li><li>- ajuste da profundidade do assento (quando aplicável);</li><li>- ajuste de altura dos apoia pés (quando aplicável)</li></ul>

**CARTÓRIO AZEVEDO BASTOS** 1º OFÍCIO DE REGISTRO CIVIL DAS PESSOAS NATURAIS  
 Rua: Avenida Rio Branco, 153 - Maracanã - Rio de Janeiro - RJ - CEP: 20040-020  
 Tel: (21) 2512-1111 - Fax: (21) 2512-1112 - E-mail: cartorio@azevedobastos.com.br  
**Autenticação Digital**  
 De acordo com os artigos 1º, 3º e 7º inc. V, Pº, 41 e 42 de Lei nº 8.933/1996 e Art. 6º Inc. XII  
 do Decreto nº 22.626/2004 e Art. 40º do Regulamento nº 171/2004 do Conselho Nacional de  
 Justiça, este documento eletrônico é fidedigno quanto à sua origem, conteúdo e data.  
**Cód. Autenticação: 97002407191055530374-2; Data: 24/07/2019 10:56:38**  
 Selo Digital de Fiscalização Tipo Normal C: AN07304-P20L;  
 Valor Total do Ato: R\$ 4,42  
 Confira os dados do ato em: <https://sefodigital.ajpb.jus.br>  
 L. ABBON ALVARO DA SILVA

<b>LAUDO ERGONÔMICO DE MOBILIÁRIO – ASSENTOS</b> Baseado na Norma Regulamentadora 17 - Ergonomia Portaria MTPS nº 3.751, de 23 de novembro 1990	Nº 010/17 Revisão 04 Cancela e substitui a versão anterior
---	--

Imagens fotográficas do produto de referência para validação da família	
Plano frontal	Plano lateral
	

<b>Base normativa</b>	NR 17 – Ergonomia – Portaria MTPS 3.751/90
<b>Método</b>	Avaliação visual, ensaio dimensional e deparo com preconizado pela norma.
<b>Item</b>	17.3.3 – Subitem “a”- Ajuste de altura
<p>O assento apresenta regulagem de altura do assento na faixa estipulada pela NBR 13962:2018, atendendo assim o requisito preconizado na alínea “a” do subitem 17.3.3. A metodologia para verificação desta variável foi orientada pela NBR 13962:2018 e a verificação fora realizada nas dependências do Labchair – Laboratório de ensaios.</p>	
<b>Parecer</b>	Atende ao requisito. CONFORME

<b>Base normativa</b>	NR 17 – Ergonomia – Portaria MTPS 3.751/90
<b>Método</b>	Avaliação visual e deparo com preconizado pela portaria.
<b>Item</b>	17.3.3 – Subitem “b” – Conformação da base do assento
<p>O assento apresenta pouca conformação anatômica, tanto no sentido longitudinal quanto no sentido transversal.</p>	
<b>Parecer</b>	Atende ao requisito. CONFORME.

MOBIEQ MOBILIÁRIO E EQUIPAMENTOS LTDA.  
 PREGÃO ELETRÔNICO Nº008/2022  
 DEFENSORIA PÚBLICA DO ESTADO DO RIO DE JANEIRO

*(Handwritten mark)*



<b>LAUDO ERGONÔMICO DE MOBILIÁRIO – ASSENTOS</b> Baseado na Norma Regulamentadora 17 - Ergonomia Portaria MTPS nº 3.751, de 23 de novembro 1990	Nº 010/17 Revisão 04 Cancela e substitui a versão anterior
---	--

<b>Base normativa</b>	NR 17 – Ergonomia – Portaria MTPS 3.751/90
<b>Método</b>	Avaliação visual e deparo com preconizado pela norma.
<b>Item</b>	17.3.3 – Subitem “c” – Borda frontal do assento
O assento apresenta borda frontal arredondada	
<b>Parecer</b>	Atende ao requisito. CONFORME

<b>Base normativa</b>	NR 17 – Ergonomia – Portaria MTPS 3.751/90
<b>Método</b>	Avaliação visual, ensaio dimensional e deparo com preconizado pela norma.
<b>Item</b>	17.3.3 – Subitem “d” – Conformação do encosto para apoio da região lombar do usuário.
O encosto apresenta conformação na forma de raios de curvatura em ambos os sentidos, tanto na projeção transversal, sendo levemente côncavo e tendo o seu raio de curvatura maior que 400 mm, conforme preconizado pela NBR 13962:2018 para esta variável. Também possui raio de curvatura na projeção longitudinal, sendo levemente convexo, desta forma o encosto proporciona apoio na região lombar do usuário.	
<b>Parecer</b>	Atende ao requisito. CONFORME.

<b>Parecer Final</b>
<b>Todos os modelos de cadeiras giratórias operacionais da família NEXUS da empresa FK GRUPO, cujo modelo de referência é evidenciado no presente Relatório, apresentam conformidade com as alíneas aplicáveis no subitem 17.3.3 da NR-17, Portaria MTPS 3.751 de 1990, quais sejam as alíneas a), b), c) e d), estando, portanto, APROVADOS na presente avaliação.</b>

MOBIEQ MOBILIÁRIO E EQUIPAMENTOS LTDA.  
PREGÃO ELETRÔNICO Nº008/2022  
DEFENSORIA PÚBLICA DO ESTADO DO RIO DE JANEIRO

2

**CARTÓRIO AZEVEDO PASTOS** 1º OFÍCIO DE REGISTRO CIVIL DAS PESSOAS NATURAIS  
 Rua: ...  
 Cód. Autenticação: 97002407191055530374-4; Data: 24/07/2019 10:56:36  
 Salto Digital de Fiscalização Tipo Normal C: AN07302-8BYL  
 Valor Total do Ato: R\$ 4,42  
 Confira os dados do ato em: <https://s.eodigital.tpb.jus.br>

**LAUDO ERGONÔMICO DE MOBILIÁRIO – ASSENTOS**  
 Baseado na Norma Regulamentadora 17 - Ergonomia  
 Portaria MTPS nº 3.751, de 23 de novembro 1990

Nº 010/17  
 Revisão 04  
 Cancela e substitui a versão anterior

**Produto: Linha NEXUS – todos os modelos de assentos fixos, individuais ou múltiplos assentos em longarina**

Especificações/Características Descritivas do produto: Cadeira fixa provida de assento e encosto estofados, estrutura fixa revestida de pintura eletrostática a pó, com opcional de possuir apoia braços.  
 A família não apresenta partes móveis ou ajustáveis, exceto prancheta escamoteável para ambiente de treinamento, quando aplicável.

**Imagens fotográficas do produto de referência para validação da família**

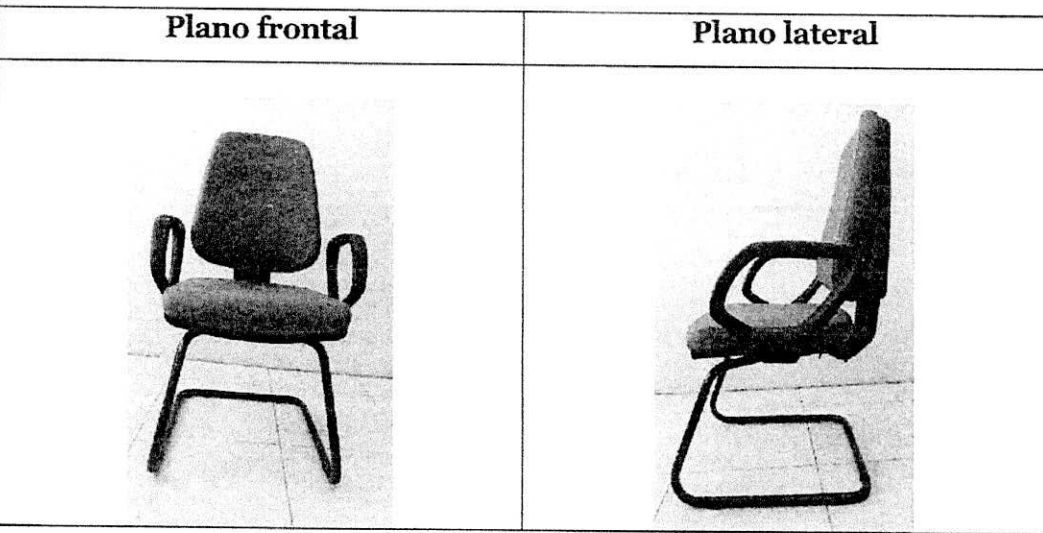

<b>Base normativa</b>	NR 17 – Ergonomia – Portaria MTPS 3.751/90
<b>Método</b>	Avaliação visual e deparo com preconizado pela norma.
<b>Item</b>	17.3.3 – Subitem “a”- Ajuste de altura
O assento não apresenta regulagem de altura do assento, no entanto o mesmo se encontra na faixa estipulada pela NBR 13962:2018 para a classificação de cadeira fixa de diálogo ou espera.	
<b>Parecer</b>	Por se tratar de uma cadeira de diálogo o requisito de regulagem de altura para o assento não é aplicado - NA

<b>Base normativa</b>	NR 17 – Ergonomia – Portaria MTPS 3.751/90
<b>Método</b>	Avaliação visual e deparo com preconizado pela portaria.
<b>Item</b>	17.3.3 – Subitem “b” – Conformação da base do assento
O assento apresenta pouca conformação anatômica, tanto no sentido longitudinal quanto no sentido transversal.	
<b>Parecer</b>	Atende ao requisito. CONFORME.

*Handwritten mark*



<b>LAUDO ERGONÔMICO DE MOBILIÁRIO – ASSENTOS</b> Baseado na Norma Regulamentadora 17 - Ergonomia Portaria MTPS n° 3.751, de 23 de novembro 1990	Nº 010/17 Revisão 04 Cancela e substitui a versão anterior
---	--

<b>Base normativa</b>	NR 17 – Ergonomia – Portaria MTPS 3.751/90
<b>Método</b>	Avaliação visual e deparo com preconizado pela norma.
<b>Item</b>	17.3.3 – Subitem “c” – Borda frontal do assento
O assento apresenta borda frontal arredondada.	
<b>Parecer</b>	Atende ao requisito. CONFORME

<b>Base normativa</b>	NR 17 – Ergonomia – Portaria MTPS 3.751/90
<b>Método</b>	Avaliação visual e deparo com preconizado pela norma.
<b>Item</b>	17.3.3 – Subitem “d” – Conformação do encosto para apoio da região lombar do usuário.
O encosto apresenta conformação na forma de raios de curvatura em ambos os sentidos, tanto na projeção transversal, sendo levemente côncavo e tendo o seu raio de curvatura maior que 400 mm, conforme preconizado pela NBR 13962:2018 para esta variável. Também possui raio de curvatura na projeção longitudinal, sendo levemente convexo, desta forma o encosto proporciona apoio na região lombar do usuário.	
<b>Parecer</b>	Atende ao requisito. CONFORME.

<b>Parecer Final</b>
<p><b>Em função da tipologia dos móveis em questão, que implica em assentos cuja altura em relação ao piso não se apresenta de forma regulável, não tendo, portanto, aplicação da alínea a) do subitem 17.3.3 da NR-17, Portaria MTPS 3.751 de 1990, as demais alíneas deste subitem, sendo b), c) e d) são atendidas pelo produto de referência avaliado e estando, portanto, APROVADOS todos os modelos fixos da família NEXUS da empresa FK GRUPO, quais sejam em estruturas fixas individuais ou conjugadas na forma de longarina, com ou sem braços e com ou sem pranchetas escamoteáveis.</b></p> <p><b>Em função de não haver ajuste de altura para o assento, tais móveis devem ser utilizados para postos de diálogo e/ou espera, ou salas de reunião, mas não para operação nos postos de trabalho.</b></p>

MOBIEQ MOBILIÁRIO E EQUIPAMENTOS LTDA.  
PREGÃO ELETRÔNICO Nº008/2022  
DEFENSORIA PÚBLICA DO ESTADO DO RIO DE JANEIRO

REPÚBLICA FEDERATIVA DO BRASIL  
ESTADO DA PARAÍBA  
CARTÓRIO AZEVEDO BASTOS  
FUNDADO EM 1888

PRIMEIRO REGISTRO CIVIL DE NASCIMENTO E ÓBITOS E PRIVATIVO DE CASAMENTOS, INTERDIÇÕES E TUTELAS DA COMARCA DE JOÃO PESSOA

Av. Epitácio Pessoa, 1145 Bairro dos Estados 58030-00, João Pessoa PB  
Tel.: (83) 3244-5404 / Fax: (83) 3244-5484  
<http://www.azevedobastos.not.br>  
E-mail: [cartorio@azevedobastos.not.br](mailto:cartorio@azevedobastos.not.br)



### DECLARAÇÃO DE SERVIÇO DE AUTENTICAÇÃO DIGITAL

O Bel. Válber Azevêdo de Miranda Cavalcanti, Oficial do Primeiro Registro Civil de Nascimentos e Óbitos e Privativo de Casamentos, Interdições e Tutelas com atribuição de autenticar e reconhecer firmas da Comarca de João Pessoa Capital do Estado da Paraíba, em virtude de Lei, etc...

DECLARA para os devidos fins de direito que, o documento em anexo identificado individualmente em cada *Código de Autenticação Digital*<sup>1</sup> ou na referida sequência, foi autenticados de acordo com as Legislações e normas vigentes<sup>2</sup>.

DECLARO ainda que, para garantir transparência e segurança jurídica de todos os atos oriundos dos respectivos serviços de Notas e Registros do Estado da Paraíba, a Corregedoria Geral de Justiça editou o Provimento CGJPB N° 003/2014, determinando a inserção de um código em todos os atos notoriais e registrais, assim, cada Selo Digital de Fiscalização Extrajudicial contém um código único (por exemplo: **Selo Digital: ABC12345-X1X2**) e dessa forma, cada autenticação processada pela nossa Serventia pode ser confirmada e verificada tantas vezes quanto for necessário através do site do Tribunal de Justiça do Estado da Paraíba, endereço <http://corregedoria.tjpb.jus.br/selo-digital/>

A autenticação digital do documento faz prova de que, na data e hora em que ela foi realizada, a empresa **FK GRUPO SA** tinha posse de um documento com as mesmas características que foram reproduzidas na cópia autenticada, sendo da empresa **FK GRUPO SA** a responsabilidade, única e exclusiva, pela idoneidade do documento apresentado a este Cartório.

Esta DECLARAÇÃO foi emitida em **24/07/2019 13:11:07 (hora local)** através do sistema de autenticação digital do Cartório Azevedo Bastos, de acordo com o Art. 1º, 10º e seus §§ 1º e 2º da MP 2200/2001, como também, o documento eletrônico autenticado contendo o Certificado Digital do titular do Cartório Azevedo Bastos, poderá ser solicitado diretamente a empresa **FK GRUPO SA** ou ao Cartório pelo endereço de e-mail [autentica@azevedobastos.not.br](mailto:autentica@azevedobastos.not.br)

Para informações mais detalhadas deste ato, acesse o site <https://autdigital.azevedobastos.not.br> e informe o *Código de Consulta desta Declaração*.

**Código de Consulta desta Declaração:** 1305706

A consulta desta Declaração estará disponível em nosso site até **24/07/2020 10:56:40 (hora local)**.

<sup>1</sup>**Código de Autenticação Digital:** 97002407191055530374-1 a 97002407191055530374-5

<sup>2</sup>**Legislações Vigentes:** Lei Federal nº 8.935/94, Lei Federal nº 10.406/2002, Medida Provisória nº 2200/2001, Lei Federal nº 13.105/2015, Lei Estadual nº 8.721/2008, Lei Estadual nº 10.132/2013 e Provimento CGJ N° 003/2014.

O referido é verdade, dou fé.

### CHAVE DIGITAL

00005b1d734fd94f057f2d69fe6bc05b15711fb2287deb2ba9ce6a59c64013b643dd923e2ce7e3fe0db8d2876b0cfa2a0007cda84fafdcf42f96c4f4adb7f8ceff6f7941eaac5d0277c7b5fa66ebb67

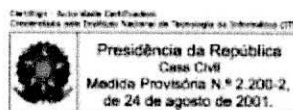



## CERTIFICADO DE CONFORMIDADE

Conformity Certificate

Nº: CP.17.01.0116

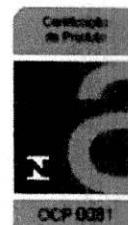

**Solicitante / Endereço:** FK GRUPO S/A  
*Applicant / Address*  
*Solicitante / Dirección*  
Av Perimetral Prefeito Domingos Antônio Fortunatto,295  
CEP 17250-000 – Centro - Bariri, SP – Brasil  
CNPJ Nº 55.088.157/0016-99

**Fabricante / Endereço:** FK GRUPO S/A  
*Manufacturer / Address*  
*Fabricante / Dirección*  
Av Perimetral Prefeito Domingos Antônio Fortunatto,295  
CEP 17250-000 – Centro - Bariri, SP – Brasil  
CNPJ Nº 55.088.157/0016-99

**Escopo de Certificação:** Móveis Corporativos - Cadeiras  
*Certification Scope*

**Número de Série / Lote:** Não Aplicável  
*Serial number / Batch number*  
*Número de serie / Número de lote*

**Normas Aplicáveis:** ABNT NBR 13962:2018  
*Applicable Standards/*  
*Normas aplicables*

**Modelo de Certificação:** Modelo 5  
*Certification Model/*  
*Modelo de certificación*

**Portaria Inmetro Nº:** Não Aplicável  
*Inmetro Decree n° / Scope*  
*Ordenanza Inmetro / Alcance*

**Concessão para:** Uso do Selo de Identificação da Conformidade sobre o(s) produto(s) relacionado(s) neste Certificado  
*Concession for*  
*Concesión*

MOBIEQ MOBILIÁRIO E EQUIPAMENTOS LTDA.  
PREGÃO ELETRÔNICO Nº008/2022  
DEFENSORIA PÚBLICA DO ESTADO DO RIO DE JANEIRO

O INSTITUTO NACIONAL DA QUALIDADE E SOLUÇÕES TECNOLÓGICAS S/S LTDA - ISOPOINT, CNPJ: 32.110.717/0001-82, Rua Barão do Triunfo, 520 – Conj. 132, Brooklin Paulista - São Paulo – SP, CEP 04602-002, Organismo de Certificação de Produto acreditado pela Coordenação Geral de Acreditação – Cgcre, sob o registro Nº OCP-0081, confirma que o produto está em conformidade com a(s) Norma(s), Procedimento(s) e/ou Portaria acima descritas.

**Primeira Concessão:** 08/08/2017  
*First Concession / Primera Concesión*

**Período de Validade:** 08/08/2017 a 07/08/2022  
*Period of Validity / Periodo de validez*



QRcode  
Confirma o Certificado

Assinado de forma digital por  
EDSON DE LARA  
RODRIGUES:31958982920  
DN: c=BR, o=ICP-Brasil,  
ou=Secretaria da Receita Federal  
do Brasil - RFB, ou=RFB e-CPF A3,  
ou=(EM BRANCO),  
ou=Autenticado por AR Certigital,  
cn=EDSON DE LARA  
RODRIGUES:31958982920  
Dados: 2020.03.03 17:29:52 -03'00'

Edson L. Rodrigues  
Diretoria Executiva  
*Executive Board/Authorized signatory / Persona autorizada*

**Emissão:** 03/03/2020  
*Emission / Emisión*

“Certificado de Conformidade válido somente acompanhado das páginas de 1 a 2”



**Designação do Produto:** Linha JOB  
Line / Product's Family/ Familia de productos

**Nome Comercial do Produto:** Cadeiras - JOB  
Product/ Producto

**Data da Realização da Auditoria:** 14/11/2019

NUMERO(S) E DATA(S) DO(S) RELATÓRIO(S) DE ENSAIO: INICIAL		LABORATÓRIO / CRL	
R202790 de 10/02/2020 / R202791 de 22/01/2020		LABCHAIR Laboratório de Ensaios – CRL-0430	
Marca	Modelo (Designação Comercial)	Descrição Técnica	Código de Barras
fk grupo	SJOB	Giratória alta base preta com/sem braços Giratória alta base alumínio com/sem braços	
fk grupo	SJOB	Giratória Alta, tipo caixa, base preta com/sem braços	
fk grupo	SJOB	Fixa Alta, base preta com/sem braços Fixa Alta, base cromada com/sem braços	
fk grupo	ITEM 02 SJOB	Giratória média base preta com/sem braços Giratória média base alumínio com/sem braços	
fk grupo	ITEM 03 SJOB	Giratória média, tipo caixa, base preta com/sem braços	
fk grupo	SJOB	Fixa média, base preta com/sem braços Fixa média, base cromada, com/sem braços Fixa média, quatro pés, base preta, com/sem braços	

- Somente as unidades comercializadas durante a vigência deste Certificado estarão cobertas por esta certificação;
- Este certificado é válido apenas para o(s) produtos idênticos aos avaliados. Qualquer modificação no projeto, bem como a utilização de componentes e/ou materiais diferentes daqueles definidos na documentação descritiva aprovada nesta certificação, sem a prévia autorização da ISOPOINT, invalida este Certificado;
- A validade deste Certificado está atrelada à realização das avaliações de manutenção e tratamento de possíveis não conformidades de acordo com as orientações do ISOPOINT e previstas em Portarias, Normas e no POP.5.021 – Elaboração e Acompanhamento de Processos de Certificação/ ISOPOINT
- Para verificação da condição atualizada de regularidade deste certificado de conformidade devem ser consultados os bancos de dados do Inmetro (para Produtos com Certificação Compulsória) e o Site Eletrônico: [www.isopoint.com.br](http://www.isopoint.com.br), referente a produtos certificados.
- O Selo de Identificação da Conformidade deve ser colocado na superfície externa do produto, em local facilmente visível e o seu uso está vinculado ao FOR.3.007 – Acordo para Uso da Marca de Conformidade, que é específico para o fabricante e no endereço citado neste Certificado.

MOBILIO MOBILIÁRIO E EQUIPAMENTOS LTDA.

Emissão: 03/03/2020

Emission / Emisión

PREGÃO ELETRÔNICO Nº008/2022

Histórico de Revisões:  
 DEFENSORIA PÚBLICA DO ESTADO DO RIO DE JANEIRO

Revisão	Data	Descrição
0	08/08/2017	Emissão Inicial.
1	19/07/2018	Atualização de numero de relatórios de Ensaio e adequação da marca.
2	13/08/2018	Atendimento a Cgcre.
3	17/07/2019	Alteração da Razão Social e CNPJ.
4	03/03/2020	Adequação de NBR 13962:2006 para NBR 13962:2018, com a atualização da data de auditoria e os relatórios de ensaios

**"A última revisão substitui e cancela as anteriores"**

The last review cancel and substitutes the previous ones  
 La última revisión sustituye y cancela las anteriores

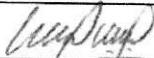

<b>LAUDO ERGONÔMICO DE MOBILIÁRIO – ASSENTOS</b> Baseado na Norma Regulamentadora 17 - Ergonomia Portaria MTPS nº 3.751, de 23 de novembro 1990	Nº 005/17 Revisão 03 Cancela e substitui a versão anterior
---	--

ELABORADO POR: Luís Almiro de Carvalho Souza	FUNÇÃO: Eng. de segurança CREA: 5063574401
DATA: 24/07/2019	ASSINATURA: 

APROVADO POR: Luís Almiro de Carvalho Souza	FUNÇÃO: Eng. de segurança CREA: 5063574401
DATA: 24/07/2019	ASSINATURA: 

MOBIEQ MOBILIÁRIO E EQUIPAMENTOS LTDA.

PREGÃO ELETRÔNICO Nº008/2022

DEFENSORIA PÚBLICA DO ESTADO DO RIO DE JANEIRO

<b>Dados do interessado:</b>	
<b>Nome / CNPJ:</b>	FK GRUPO S/A CNPJ: 55.088.157/0016-99
<b>Endereço:</b>	Avenida Perimetral Prefeito Domingos Antônio Fortunatto, 295
<b>Cidade:</b>	Bariri/SP

**Produto: Linha JOB – todos os modelos de cadeira giratória operacional derivados da família**

Especificações/Características Descritivas do produto: Cadeira operacional provida de assento e encosto estofados; estrutura giratória de cinco apoios podendo contar com rodízios de duplo giro e/ou sapatas e opcional de braços fixos ou reguláveis com apoio superior.

A família apresenta as seguintes características de ajustes / movimentos:

- altura do assento em relação ao piso;
- giro do assento e do encosto em 360 graus;
- deslocamento por rodízios duplos de duplo giro (quando aplicável);
- ajuste de altura do encosto;
- ajuste de altura dos apoia braços (quando aplicável);
- ajuste de inclinação do encosto;
- ajuste da profundidade do assento (quando aplicável);
- ajuste de altura dos apoia pés (quando aplicável)

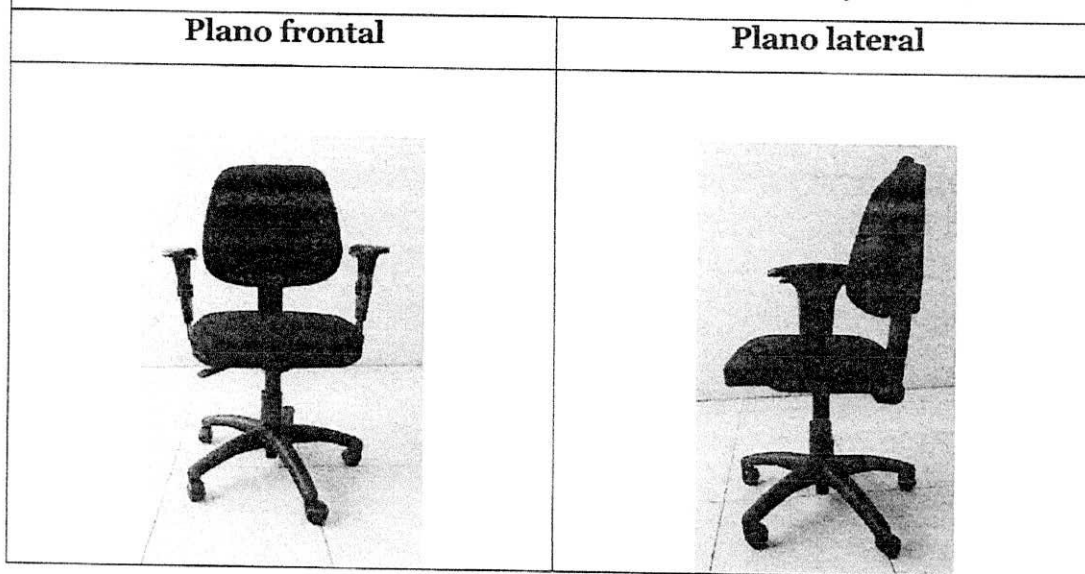
**LAUDO ERGONÔMICO DE MOBILIÁRIO – ASSENTOS**Baseado na Norma Regulamentadora 17 - Ergonomia  
Portaria MTPS nº 3.751, de 23 de novembro 1990Nº 005/17  
Revisão 03  
Cancela e  
substitui a  
versão anterior**Imagens fotográficas do produto de referência para validação da família**

<b>Base normativa</b>	NR 17 – Ergonomia – Portaria MTPS 3.751/90
<b>Método</b>	Avaliação visual, ensaio dimensional e deparo com preconizado pela norma.
<b>Item</b>	17.3.3 – Subitem “a” - Ajuste de altura
O assento apresenta regulagem de altura do assento na faixa estipulada pela NBR 13962:2018, atendendo assim o requisito preconizado na alínea “a” do subitem 17.3.3. A metodologia para verificação desta variável foi orientada pela NBR 13962:2018 e a verificação fora realizada nas dependências do Labchair – Laboratório de ensaios.	
<b>Parecer</b>	Atende ao requisito. CONFORME

<b>Base normativa</b>	NR 17 – Ergonomia – Portaria MTPS 3.751/90
<b>Método</b>	Avaliação visual e deparo com preconizado pela portaria.
<b>Item</b>	17.3.3 – Subitem “b” – Conformação da base do assento
O assento apresenta pouca conformação anatômica, tanto no sentido longitudinal quanto no sentido transversal.	
<b>Parecer</b>	Atende ao requisito. CONFORME.

MOBIEQ MOBILIÁRIO E EQUIPAMENTOS LTDA.

PREGÃO ELETRÔNICO Nº008/2022

DEFENSORIA PÚBLICA DO ESTADO DO RIO DE JANEIRO

A

<b>LAUDO ERGONÔMICO DE MOBILIÁRIO – ASSENTOS</b> Baseado na Norma Regulamentadora 17 - Ergonomia Portaria MTPS nº 3.751, de 23 de novembro 1990	Nº 005/17 Revisão 03 Cancela e substitui a versão anterior
---	--

<b>Base normativa</b>	NR 17 – Ergonomia – Portaria MTPS 3.751/90
<b>Método</b>	Avaliação visual e deparo com preconizado pela norma.
<b>Item</b>	17.3.3 – Subitem “c” – Borda frontal do assento
O assento apresenta borda frontal arredondada	
<b>Parecer</b>	Atende ao requisito. CONFORME

<b>Base normativa</b>	NR 17 – Ergonomia – Portaria MTPS 3.751/90
<b>Método</b>	Avaliação visual, ensaio dimensional e deparo com preconizado pela norma.
<b>Item</b>	17.3.3 – Subitem “d” – Conformação do encosto para apoio da região lombar do usuário.
O encosto apresenta conformação na forma de raios de curvatura em ambos os sentidos, tanto na projeção transversal, sendo levemente côncavo e tendo o seu raio de curvatura maior que 400 mm, conforme preconizado pela NBR 13962:2018 para esta variável. Também possui raio de curvatura na projeção longitudinal, sendo levemente convexo, desta forma o encosto proporciona apoio na região lombar do usuário.	
<b>Parecer</b>	Atende ao requisito. CONFORME.

<b>Parecer Final</b>
<p><b>Todos os modelos de cadeiras giratórias operacionais da família JOB da empresa FK GRUPO, cujo modelo de referência é evidenciado no presente Relatório, apresentam conformidade com as alíneas aplicáveis no subitem 17.3.3 da NR-17, Portaria MTPS 3.751 de 1990, quais sejam as alíneas a), b), c) e d), estando, portanto, APROVADOS na presente avaliação.</b></p>

MOBIEQ MOBILIÁRIO E EQUIPAMENTOS LTDA.  
 PREGÃO ELETRÔNICO Nº008/2022  
 DEFENSORIA PÚBLICA DO ESTADO DO RIO DE JANEIRO

2

**LAUDO ERGONÔMICO DE MOBILIÁRIO – ASSENTOS**

Baseado na Norma Regulamentadora 17 - Ergonomia  
Portaria MTPS nº 3.751, de 23 de novembro 1990

Nº 005/17  
Revisão 03  
Cancela e  
substitui a  
versão anterior

**Produto: Linha JOB – todos os modelos de assentos fixos, individuais ou múltiplos assentos em longarina**

Especificações/Características Descritivas do produto: Cadeira fixa provida de assento e encosto estofados, estrutura fixa revestida de pintura eletrostática a pó, com opcional de possuir apoia braços.

A família não apresenta partes móveis ou ajustáveis, exceto prancheta escamoteável para ambiente de treinamento, quando aplicável.

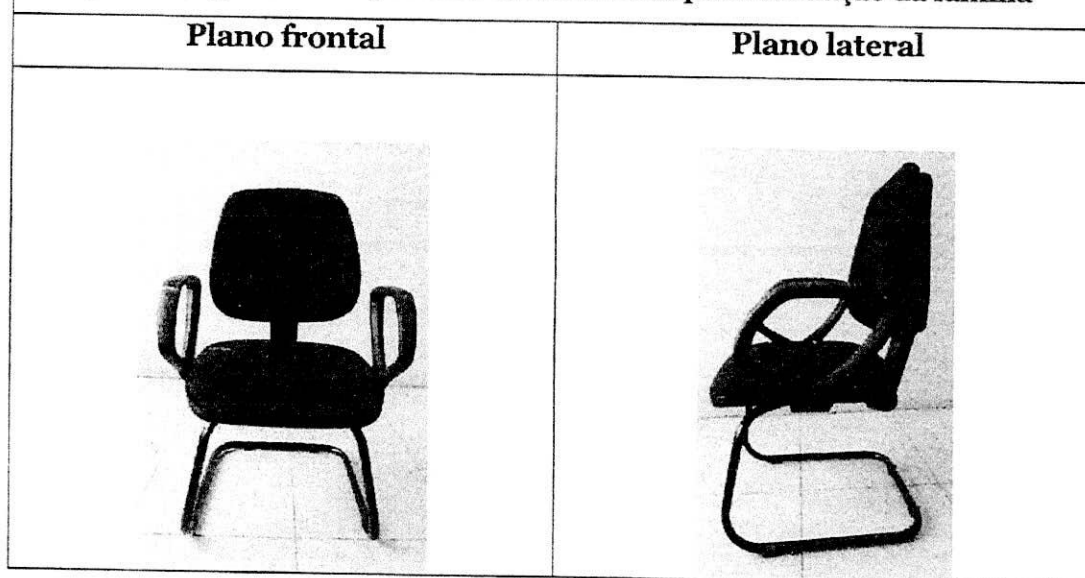
**Imagens fotográficas do produto de referência para validação da família**

<b>Base normativa</b>	NR 17 – Ergonomia – Portaria MTPS 3.751/90
<b>Método</b>	Avaliação visual e deparo com preconizado pela norma.
<b>Item</b>	17.3.3 – Subitem “a” - Ajuste de altura
O assento não apresenta regulagem de altura do assento, no entanto o mesmo se encontra na faixa estipulada pela NBR 13962:2018 para a classificação de cadeira fixa de diálogo ou espera.	
<b>Parecer</b>	Por se tratar de uma cadeira de diálogo o requisito de regulagem de altura para o assento não é aplicado - NA

<b>Base normativa</b>	NR 17 – Ergonomia – Portaria MTPS 3.751/90
<b>Método</b>	Avaliação visual e deparo com preconizado pela portaria.
<b>Item</b>	17.3.3 – Subitem “b” – Conformação da base do assento
O assento apresenta pouca conformação anatômica, tanto no sentido longitudinal quanto no sentido transversal.	
<b>Parecer</b>	Atende ao requisito. CONFORME.

<b>LAUDO ERGONÔMICO DE MOBILIÁRIO – ASSENTOS</b> Baseado na Norma Regulamentadora 17 - Ergonomia Portaria MTPS nº 3.751, de 23 de novembro 1990	Nº 005/17 Revisão 03 Cancela e substitui a versão anterior
---	--

<b>Base normativa</b>	NR 17 – Ergonomia – Portaria MTPS 3.751/90
<b>Método</b>	Avaliação visual e deparo com preconizado pela norma.
<b>Item</b>	17.3.3 – Subitem “c” – Borda frontal do assento
O assento apresenta borda frontal arredondada.	
<b>Parecer</b>	Atende ao requisito. CONFORME

<b>Base normativa</b>	NR 17 – Ergonomia – Portaria MTPS 3.751/90
<b>Método</b>	Avaliação visual e deparo com preconizado pela norma.
<b>Item</b>	17.3.3 – Subitem “d” – Conformação do encosto para apoio da região lombar do usuário.
O encosto apresenta conformação na forma de raios de curvatura em ambos os sentidos, tanto na projeção transversal, sendo levemente côncavo e tendo o seu raio de curvatura maior que 400 mm, conforme preconizado pela NBR 13962:2018 para esta variável. Também possui raio de curvatura na projeção longitudinal, sendo levemente convexo, desta forma o encosto proporciona apoio na região lombar do usuário.	
<b>Parecer</b>	Atende ao requisito. CONFORME.

<b>Parecer Final</b>
<p>Em função da tipologia dos móveis em questão, que implica em assentos cuja altura em relação ao piso não se apresenta de forma regulável, não tendo, portanto, aplicação da alínea a) do subitem 17.3.3 da NR-17, Portaria MTPS 3.751 de 1990, as demais alíneas deste subitem, sendo b), c) e d) são atendidas pelo produto de referência avaliado e estando, portanto, APROVADOS todos os modelos fixos da família JOB da empresa FK GRUPO, quais sejam em estruturas fixas individuais ou conjugadas na forma de longarina, com ou sem braços e com ou sem pranchetas escamoteáveis.</p> <p>Em função de não haver ajuste de altura para o assento, tais móveis devem ser utilizados para postos de diálogo e/ou espera, ou salas de reunião, mas não para operação nos postos de trabalho.</p>

MOBIEQ MOBILIÁRIO E EQUIPAMENTOS LTDA.  
 PREGÃO ELETRÔNICO Nº008/2022  
 DEFENSORIA PÚBLICA DO ESTADO DO RIO DE JANEIRO



**DEFENSORIA PÚBLICA**  
DO ESTADO DO RIO DE JANEIRO

### ATESTADO DE CAPACIDADE TÉCNICA

Processo nº E-20/001.001966/2022

Interessado: SECRETARIA DE LOGÍSTICA

A **DEFENSORIA PÚBLICA DO ESTADO DO RIO DE JANEIRO – DPRJ**, com sede na Avenida Marechal Câmara, n.º 314, Centro, Rio de Janeiro/RJ, CEP: 20.020-080, inscrita no CNPJ/MF sob o nº 31.443.526/0001-70, **ATESTA**, que a ata de registro de preços nº 19/2021, firmada com a **MOBIEQ MOBILIARIO E EQUIPAMENTOS LTDA ME**, situada na Rua São Luiz Gonzaga, Nº 2340 - Benfica - Rio de Janeiro - RJ - CEP: 20.910-062 e inscrita no CNPJ/MF sob o nº 68.672.450/0001-64 e assinada eletronicamente em 07/05/2021, cujo objeto era a aquisição de mesas, armários de escritório e longarinas, foi cumprida de forma satisfatória. A ata de registro de preços gerou 3 (três) requisições que somadas entregaram o quantitativo total da ata de registro de preços, a saber:

<u>Item</u>	<u>Código</u> <u>ID no</u> <u>SIGA</u>	<u>Quantidade</u>
MESA RETANGULAR MEDIDAS: 100x60x75cm COM ESTRUTURA METÁLICA, PASSA CABOS E CALHA PARA PASSAGEM DE FIAÇÃO.	154143	80 unidades
MESA DE TRABALHO RETANGULAR MEDINDO 120X60X75cm COM ESTRUTURA METÁLICA, PASSA CABOS E CALHA PARA PASSAGEM DE FIAÇÃO.	55800	25 unidades
MESA DE TRABALHO RETANGULAR MEDINDO 150X60X750 cm COM ESTRUTURA METÁLICA, PASSA CABOS E CALHA PARA PASSAGEM DE FIAÇÃO.	55799	25 unidades
MESA REUNIÃO CIRCULAR MEDINDO 120 X 740 cm, TAMPO EM FIBRA DE MADEIRA MDP C/REVESTIMENTO EM MELAMÍNICO (BP) 25MM, BORDAS PVC.	145305	70 unidades
ARMÁRIO ALTO MEDINDO 90X160X49 cm COM 3 PRATELEIRAS INTERNAS	114787	70 unidades
ARMÁRIO ALTO MEDINDO 90X160X49 cm SEMI- ABERTO COM DUAS PRATELEIRAS UMA INTERNA E UMA EXTERNA.	146701	50 unidades
ARMARIO BAIXO ESCRITORIO, DIMENSAO (L X H X P): 90 X 77 X 49 CM	55793	40 unidades
GAVETEIRO MÓVEL COM 04 GAVETAS MEDINDO Alt.0,67 X Larg. 0,46 X Prof.0,46 cm FIBRA DE MACIEIRA MDP C/REVESTIMENTO EM MELAMÍNICO.	55798	100 unidades
LONGARINA SALA ESPERA - RECEPCAO, MATERIAL ASSENTO-ENCOSTO: COMPENSADO MULTILAMINADO, NUMERO LUGARES: 3, MATERIAL ESTRUTURA: ACO CARBONO, MODELO: COM APOIO BRACO, REVESTIMENTO CONTRA ENCOSTO: COURVIN, ACABAMENTO: BORDAS EM POLIPROPILENO, MATERIAL ESTOFAMENTO: ESPUMA INJETADA DE POLIURETANO, DENSIDADE ESPUMA: D55, ESPESSURA ESPUMA: 70 MM, REVESTIMENTO ESTOFAMENTO: COURVIN, ESPESSURA REVESTIMENTO: N/D, ACABAMENTO ESTOFAMENTO: BORDAS EM POLIPROPILENO, COR: PRETO	117098	130 unidades
LONGARINA SALA ESPERA - RECEPCAO, MATERIAL ASSENTOENCOSTO: POLIPROPILENO, NUMERO LUGARES: 3, MATERIAL ESTRUTURA: METALICO COM SAPATAS PLASTICAS REGULAVEIS E COM TRAVESSA EM TUBO METALICO, MODELO: SEM APOIO BRACO, REVESTIMENTO CONTRA ENCOSTO: POLIPROPILENO VIRGEM ESTRUTURADO, ACABAMENTO: PINTURA EPOXI, MATERIAL ESTOFAMENTO: POLIPROPILENO, DENSIDADE ESPUMA: N/A, ESPESSURA ESPUMA: N/A, REVESTIMENTO ESTOFAMENTO: POLIPROPILENO, ESPESSURA REVESTIMENTO: N/A, ACABAMENTO ESTOFAMENTO:	149210	65 unidades

POLIPROPILENO, COR: PRETO, FORMA FORNECIMENTO: UNIDADE



Documento assinado eletronicamente por **MARLON FERRADAZ DE CARVALHO**, Coordenador de Material, em 04/03/2022, às 14:18, conforme horário oficial de Brasília, com fundamento no art. 6º, § 1º, do Decreto nº 8.539, de 8 de outubro de 2015.



A autenticidade deste documento pode ser conferida no site [http://sei.rj.def.br/sei/controlador\\_externo.php?acao=documento\\_conferir&id\\_orgao\\_acesso\\_externo=0](http://sei.rj.def.br/sei/controlador_externo.php?acao=documento_conferir&id_orgao_acesso_externo=0), informando o código verificador **0793243** e o código CRC **2088FE6B**.

Referência: Processo nº E-20/001.001966/2022

Avenida Marechal Câmara, 314 - Bairro Centro  
Rio de Janeiro - RJ - CEP 20020-080  
- [www.defensoria.rj.def.br](http://www.defensoria.rj.def.br)

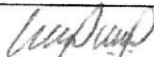

<b>LAUDO ERGONÔMICO DE MOBILIÁRIO – ASSENTOS</b> Baseado na Norma Regulamentadora 17 - Ergonomia Portaria MTPS nº 3.751, de 23 de novembro 1990	Nº 005/17 Revisão 03 Cancela e substitui a versão anterior
---	--

ELABORADO POR: Luís Almiro de Carvalho Souza	FUNÇÃO: Eng. de segurança CREA: 5063574401
DATA: 24/07/2019	ASSINATURA: 

APROVADO POR: Luís Almiro de Carvalho Souza	FUNÇÃO: Eng. de segurança CREA: 5063574401
DATA: 24/07/2019	ASSINATURA: 

MOBIEQ MOBILIÁRIO E EQUIPAMENTOS LTDA.

PREGÃO ELETRÔNICO Nº 008/2022

**Dados do interessado:**  
 DEFENSORIA PÚBLICA DO ESTADO DO RIO DE JANEIRO

<b>Nome / CNPJ:</b>	FK GRUPO S/A CNPJ: 55.088.157/0016-99
<b>Endereço:</b>	Avenida Perimetral Prefeito Domingos Antônio Fortunatto, 295
<b>Cidade:</b>	Bariri/SP

**Produto: Linha JOB – todos os modelos de cadeira giratória operacional derivados da família**

Especificações/Características Descritivas do produto: Cadeira operacional provida de assento e encosto estofados; estrutura giratória de cinco apoios podendo contar com rodízios de duplo giro e/ou sapatas e opcional de braços fixos ou reguláveis com apoio superior.

A família apresenta as seguintes características de ajustes / movimentos:

- altura do assento em relação ao piso;
- giro do assento e do encosto em 360 graus;
- deslocamento por rodízios duplos de duplo giro (quando aplicável);
- ajuste de altura do encosto;
- ajuste de altura dos apoia braços (quando aplicável);
- ajuste de inclinação do encosto;
- ajuste da profundidade do assento (quando aplicável);
- ajuste de altura dos apoia pés (quando aplicável)

<b>LAUDO ERGONÔMICO DE MOBILIÁRIO – ASSENTOS</b> Baseado na Norma Regulamentadora 17 - Ergonomia Portaria MTPS nº 3.751, de 23 de novembro 1990	Nº 005/17 Revisão 03 Cancela e substitui a versão anterior
---	--

Imagens fotográficas do produto de referência para validação da família	
Plano frontal	Plano lateral
	

<b>Base normativa</b>	NR 17 – Ergonomia – Portaria MTPS 3.751/90
<b>Método</b>	Avaliação visual, ensaio dimensional e deparo com preconizado pela norma.
<b>Item</b>	17.3.3 – Subitem “a” - Ajuste de altura
<p>O assento apresenta regulagem de altura do assento na faixa estipulada pela NBR 13962:2018, atendendo assim o requisito preconizado na alínea “a” do subitem 17.3.3. A metodologia para verificação desta variável foi orientada pela NBR 13962:2018 e a verificação fora realizada nas dependências do Labchair – Laboratório de ensaios.</p>	
<b>Parecer</b>	Atende ao requisito. CONFORME

<b>Base normativa</b>	NR 17 – Ergonomia – Portaria MTPS 3.751/90
<b>Método</b>	Avaliação visual e deparo com preconizado pela portaria.
<b>Item</b>	17.3.3 – Subitem “b” – Conformação da base do assento
<p>O assento apresenta pouca conformação anatômica, tanto no sentido longitudinal quanto no sentido transversal.</p>	
<b>Parecer</b>	Atende ao requisito. CONFORME.

MOBIEQ MOBILIÁRIO E EQUIPAMENTOS LTDA.  
 PREGÃO ELETRÔNICO Nº008/2022  
 DEFENSORIA PÚBLICA DO ESTADO DO RIO DE JANEIRO

*A*

**LAUDO ERGONÔMICO DE MOBILIÁRIO – ASSENTOS**Baseado na Norma Regulamentadora 17 - Ergonomia  
Portaria MTPS nº 3.751, de 23 de novembro 1990Nº 005/17  
Revisão 03  
Cancela e  
substitui a  
versão anterior

<b>Base normativa</b>	NR 17 – Ergonomia – Portaria MTPS 3.751/90
<b>Método</b>	Avaliação visual e deparo com preconizado pela norma.
<b>Item</b>	17.3.3 – Subitem “c” – Borda frontal do assento
O assento apresenta borda frontal arredondada	
<b>Parecer</b>	Atende ao requisito. CONFORME

<b>Base normativa</b>	NR 17 – Ergonomia – Portaria MTPS 3.751/90
<b>Método</b>	Avaliação visual, ensaio dimensional e deparo com preconizado pela norma.
<b>Item</b>	17.3.3 – Subitem “d” – Conformação do encosto para apoio da região lombar do usuário.
O encosto apresenta conformação na forma de raios de curvatura em ambos os sentidos, tanto na projeção transversal, sendo levemente côncavo e tendo o seu raio de curvatura maior que 400 mm, conforme preconizado pela NBR 13962:2018 para esta variável. Também possui raio de curvatura na projeção longitudinal, sendo levemente convexo, desta forma o encosto proporciona apoio na região lombar do usuário.	
<b>Parecer</b>	Atende ao requisito. CONFORME.

**Parecer Final**

**Todos os modelos de cadeiras giratórias operacionais da família JOB da empresa FK GRUPO, cujo modelo de referência é evidenciado no presente Relatório, apresentam conformidade com as alíneas aplicáveis no subitem 17.3.3 da NR-17, Portaria MTPS 3.751 de 1990, quais sejam as alíneas a), b), c) e d), estando, portanto, APROVADOS na presente avaliação.**

MOBIEQ MOBILIÁRIO E EQUIPAMENTOS LTDA.

PREGÃO ELETRÔNICO Nº008/2022

DEFENSORIA PÚBLICA DO ESTADO DO RIO DE JANEIRO

2

**LAUDO ERGONÔMICO DE MOBILIÁRIO – ASSENTOS**

Baseado na Norma Regulamentadora 17 - Ergonomia  
Portaria MTPS nº 3.751, de 23 de novembro 1990

Nº 005/17  
Revisão 03  
Cancela e  
substitui a  
versão anterior

**Produto: Linha JOB – todos os modelos de assentos fixos, individuais ou múltiplos assentos em longarina**

Especificações/Características Descritivas do produto: Cadeira fixa provida de assento e encosto estofados, estrutura fixa revestida de pintura eletrostática a pó, com opcional de possuir apoia braços.

A família não apresenta partes móveis ou ajustáveis, exceto prancheta escamoteável para ambiente de treinamento, quando aplicável.

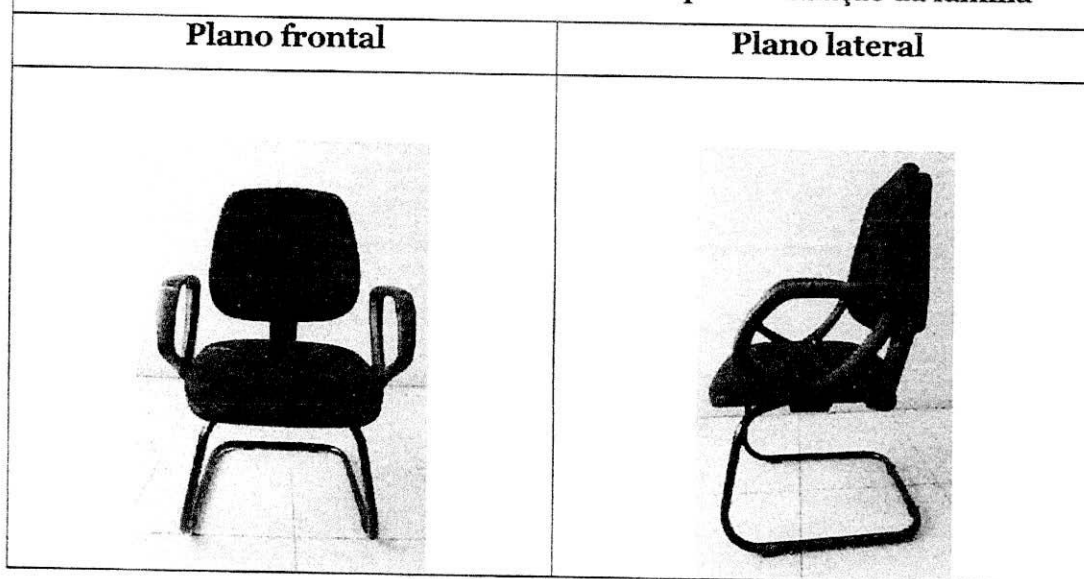
**Imagens fotográficas do produto de referência para validação da família**

<b>Base normativa</b>	NR 17 – Ergonomia – Portaria MTPS 3.751/90
<b>Método</b>	Avaliação visual e deparo com preconizado pela norma.
<b>Item</b>	17.3.3 – Subitem “a”- Ajuste de altura
O assento não apresenta regulagem de altura do assento, no entanto o mesmo se encontra na faixa estipulada pela NBR 13962:2018 para a classificação de cadeira fixa de diálogo ou espera.	
<b>Parecer</b>	Por se tratar de uma cadeira de diálogo o requisito de regulagem de altura para o assento não é aplicado - NA

<b>Base normativa</b>	NR 17 – Ergonomia – Portaria MTPS 3.751/90
<b>Método</b>	Avaliação visual e deparo com preconizado pela portaria.
<b>Item</b>	17.3.3 – Subitem “b” – Conformação da base do assento
O assento apresenta pouca conformação anatômica, tanto no sentido longitudinal quanto no sentido transversal.	
<b>Parecer</b>	Atende ao requisito. CONFORME.



<b>LAUDO ERGONÔMICO DE MOBILIÁRIO – ASSENTOS</b> Baseado na Norma Regulamentadora 17 - Ergonomia Portaria MTPS nº 3.751, de 23 de novembro 1990	Nº 005/17 Revisão 03 Cancela e substitui a versão anterior
---	--

<b>Base normativa</b>	NR 17 – Ergonomia – Portaria MTPS 3.751/90
<b>Método</b>	Avaliação visual e deparo com preconizado pela norma.
<b>Item</b>	17.3.3 – Subitem “c” – Borda frontal do assento
O assento apresenta borda frontal arredondada.	
<b>Parecer</b>	Atende ao requisito. CONFORME

<b>Base normativa</b>	NR 17 – Ergonomia – Portaria MTPS 3.751/90
<b>Método</b>	Avaliação visual e deparo com preconizado pela norma.
<b>Item</b>	17.3.3 – Subitem “d” – Conformação do encosto para apoio da região lombar do usuário.
O encosto apresenta conformação na forma de raios de curvatura em ambos os sentidos, tanto na projeção transversal, sendo levemente côncavo e tendo o seu raio de curvatura maior que 400 mm, conforme preconizado pela NBR 13962:2018 para esta variável. Também possui raio de curvatura na projeção longitudinal, sendo levemente convexo, desta forma o encosto proporciona apoio na região lombar do usuário.	
<b>Parecer</b>	Atende ao requisito. CONFORME.

<b>Parecer Final</b>
<p>Em função da tipologia dos móveis em questão, que implica em assentos cuja altura em relação ao piso não se apresenta de forma regulável, não tendo, portanto, aplicação da alínea a) do subitem 17.3.3 da NR-17, Portaria MTPS 3.751 de 1990, as demais alíneas deste subitem, sendo b), c) e d) são atendidas pelo produto de referência avaliado e estando, portanto, APROVADOS todos os modelos fixos da família JOB da empresa FK GRUPO, quais sejam em estruturas fixas individuais ou conjugadas na forma de longarina, com ou sem braços e com ou sem pranchetas escamoteáveis.</p> <p>Em função de não haver ajuste de altura para o assento, tais móveis devem ser utilizados para postos de diálogo e/ou espera, ou salas de reunião, mas não para operação nos postos de trabalho.</p>

MOBIEQ MOBILIÁRIO E EQUIPAMENTOS LTDA.  
 PREGÃO ELETRÔNICO Nº008/2022  
 DEFENSORIA PÚBLICA DO ESTADO DO RIO DE JANEIRO

	<b>Relatório de ensaio</b>	N.º: R161350 Pág.: 1/8  FR 001 - rev. 01	
---	----------------------------	---	---



MOBIEQ MOBILIÁRIO E EQUIPAMENTOS LTDA.

ELABORADO POR: <i>William Osório de Moraes</i>	FUNÇÃO: Gerente da Qualidade
DEFENSORIA PÚBLICA DO ESTADO DO RIO DE JANEIRO DATA: <i>16/08/2016</i>	ASSINATURA: <i>William Osório de Moraes</i>

APROVADO POR: Paulo Cristiano Bonatelli	FUNÇÃO: Signatário Autorizado
DATA: <i>16/08/2016</i>	ASSINATURA: <i>Paulo C. Bonatelli</i>

<b>Dados do cliente:</b>	
<b>Nome:</b>	FRISOKAR EQUIPAMENTOS PLÁSTICOS  CNPJ:55.088.157/0001-02
<b>Endereço:</b>	Av. das Indústrias, 337
<b>Cidade:</b>	Bariri/ SP
<b>N.º da proposta:</b>	1350-01/16

<b>Dados do interessado:</b>	
<b>Nome / CNPJ:</b>	FRISOKAR EQUIPAMENTOS PLÁSTICOS  CNPJ:55.088.157/0001-02
<b>Endereço:</b>	Av. das Indústrias, 337
<b>Cidade:</b>	Bariri/SP.

	<b>Relatório de ensaio</b>	N.º: R161350 Pág.: 2/8  FR 001 – rev. 01	
---	----------------------------	---	---



<b>Método utilizado:</b>	
<b>Procedimento:</b>	PE002 REV. 04
<b>Itens:</b>	1, 2, 3, 4, 5, 6,7,8, 9, 10, 11, 12 e 13
<b>Norma:</b>	ABNT NBR 16031:2012 – Assentos múltiplos – Requisitos e métodos para resistência e durabilidade
<b>Data dos ensaios:</b>	
<b>08/07/2016 a 16/08/2016</b>	

MOBIEQ MOBILIÁRIO E EQUIPAMENTOS LTDA.  
PREGÃO ELETRÔNICO Nº008/2022  
DEFENSORIA PÚBLICA DO ESTADO DO RIO DE JANEIRO

LabChair, Av. das Indústrias, 297 – Centro – Bariri – SP

(14) 3662 9625, labchair@frisokar.com

*Handwritten signature/initials*

	<b>Relatório de ensaio</b>	N.º: R161350 Pág.: 3/8  FR 001 – rev. 01	
---	----------------------------	---	---

<b>Identificação do produto:</b>			
<b>Nome:</b>	Longarina 03 lugares.		
<b>Modelo:</b>	JOB	<b>Marca:</b>	Frisokar
<b>N.º Série</b>	-----	<b>N.º ident. do Lab.:</b>	1350-01

<b>Outras partes acompanhantes:</b>	---
-------------------------------------	-----

**Fotos:**

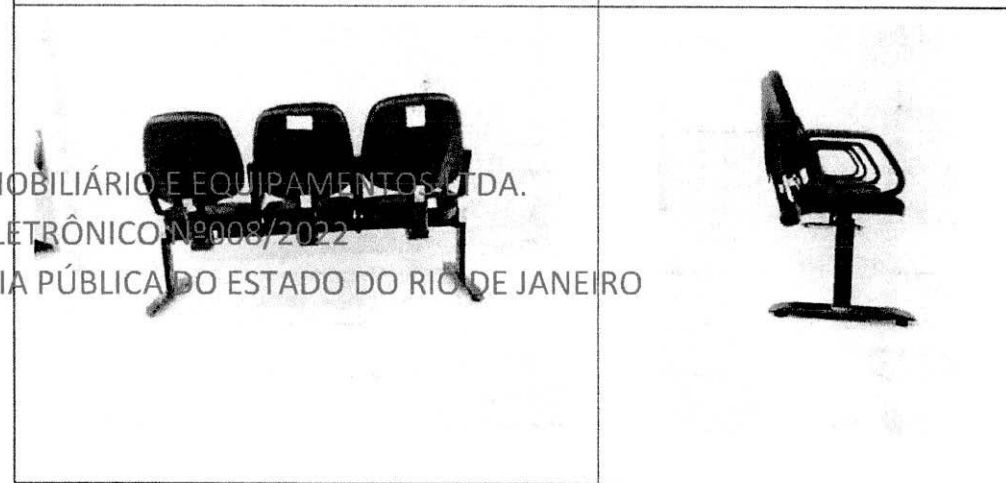
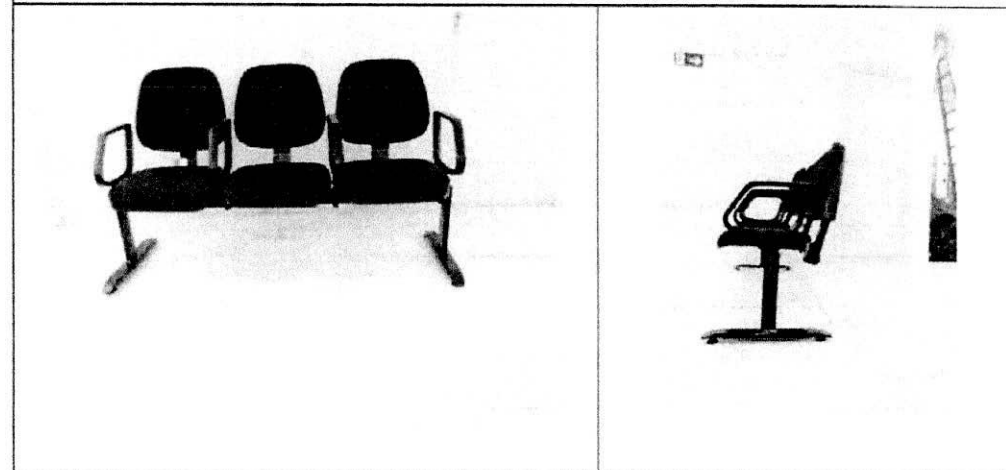



MOBIEQ MOBILIÁRIO E EQUIPAMENTOS LTDA.  
PREGÃO ELETRÔNICO Nº 008/2022  
DEFENSORIA PÚBLICA DO ESTADO DO RIO DE JANEIRO

LabChair, Av. das Indústrias, 297 – Centro – Bariri – SP

(14) 3662 9625, labchair@frisokar.com





	<b>Relatório de ensaio</b>	N.º: R161350 Pág.: 4/8  FR 001 – rev. 01	
---	----------------------------	---	---

## Resultados:

Obs.1: os resultados aqui apresentados referem-se somente aos itens ensaiados pelo laboratório.

Obs.2: este relatório só deve ser reproduzido por completo. Reprodução de partes requer aprovação escrita do laboratório.

Obs.3: As incertezas são apresentadas com um fator de abrangência  $K=2$  e nível de confiança de 95%

O resultado da verificação do item é indicado da seguinte forma:

- C => o item está conforme o especificado na norma ou procedimento;
- NC => o item está não-conforme o especificado na norma ou procedimento;
- NA => o item não é aplicável ao produto.

Norma	NBR 16031:2012	Item	4 - Requisitos de Segurança
<b>Obs.:</b>			<b>Resultado</b>
A longarina não possui pontos de cisalhamento.			C
A longarina não possui bordas ou arestas cortantes que estejam em contato com o usuário.			C
Tubos e demais componentes construtivos ocios estão devidamente selados.			C
Não possui partes lubrificadas.			C



Norma	NBR 16031:2012	Item	5 – Dimensões
<b>Obs.:</b>			<b>Resultado</b>
As dimensões do móvel estão conforme a tabela 1, da Norma ABNT NBR 16031:2012.			C

MOBIEQ MOBILIÁRIO E EQUIPAMENTOS LTDA.  
PREGÃO ELETRÔNICO Nº008/2022  
DEFENSORIA PÚBLICA DO ESTADO DO RIO DE JANEIRO

LabChair, Av. das Indústrias, 297 – Centro – Bariri – SP

(14) 3662 9625, labchair@frisokar.com





	<b>Relatório de ensaio</b>	N.º: R161350 Pág.: 5/8  FR 001 – rev. 01	
---	----------------------------	---	---

Norma	NBR 16031:2012	Item	7 – Ensaio de Estabilidade
Obs.:			Resultado
<p>7.1 Ensaio de desequilíbrio para trás: Uma massa de 78 kg foi colocada sobre o assento, na posição considerada mais crítica, favorecendo um possível tombamento. Uma carga foi aplicada no mesmo lugar onde se encontra a massa do assento. Não houve o tombamento do móvel.</p>			C
<p>7.2 Ensaio de desequilíbrio para frente: Foi aplicada uma carga até que o peso total do móvel foi transferido para os apoios frontais. A carga aplicada foi superior a 40 % do peso total do móvel.</p>			C

Norma	NBR 16031:2012	Item	8.6 – Ensaio de carga estática sobre o assento e o encosto
Obs.:			Resultado
<p>O móvel suportou a aplicação de uma força descendente de 2000 N <math>\pm</math> 20,27 N no assento e 760 N <math>\pm</math> 5,22 N no encosto. Procedimento realizado por 10 ciclos, mantendo-se por 10 segundos cada aplicação.</p>			C

Norma	NBR 16031:2012	Item	8.7 – Ensaio de carga estática vertical sobre o encosto
Obs.:			Resultado
<p>O móvel suportou a aplicação de uma força de 900 N <math>\pm</math> 2,07 N para baixo à parte superior do encosto, em sua linha do centro. Procedimento realizado por 10 vezes, mantendo-se por 10 segundos cada aplicação.</p>			C





	<b>Relatório de ensaio</b>	N.º: R161350 Pág.: 6/8  FR 001 - rev. 01	
---	----------------------------	---	---

<b>Norma</b>	NBR 16031:2012	<b>Item</b>	8.8 - Ensaio de carga estática horizontal sobre os apoia braços
<b>Obs.:</b>			<b>Resultado</b>
<p>O móvel suportou a aplicação de uma força de 900 N <math>\pm</math> 2,51 N de dentro para fora, aos pontos considerados mais predispostos a quebra, ao longo do comprimento dos apoia-braços.</p> <p>Procedimento realizado por 10 vezes, mantendo-se por 10 segundos cada aplicação.</p>			C

<b>Norma</b>	NBR 16031:2012	<b>Item</b>	8.9 - Ensaio de carga estática vertical dos apoia braços.
<b>Obs.:</b>			<b>Resultado</b>
<p>O móvel suportou a aplicação de uma força de 1000 N <math>\pm</math> 2,07 N, ao ponto considerado mais predisposto à quebra, ao longo do comprimento dos apoia-braços.</p> <p>Procedimento realizado por 10 vezes, mantendo-se por 10 segundos cada aplicação.</p>			C

<b>Norma</b>	NBR 16031:2012	<b>Item</b>	8.10- Ensaio de durabilidade combinada do assento e encosto
<b>Obs.:</b>			<b>Resultado</b>
<p>O móvel suportou a aplicação de uma força vertical de 950 N <math>\pm</math> 2,44 N no assento e 330 N <math>\pm</math> 2,60 N no encosto.</p> <p>Durante o ensaio outro assento que não foi colocado em ensaio foi carregado com uma massa de 96,8 kg, aplicada no ponto de carregamento do assento.</p> <p>Procedimento realizado por 200 000 ciclos.</p>			C





	<h2>Relatório de ensaio</h2>	<p>N.º: R161350 Pág.: 7/8</p> <p>FR 001 – rev. 01</p>	
---	------------------------------	---	---

<b>Norma</b>	NBR 16031:2012	<b>Item</b>	8.11- Ensaio de durabilidade da borda anterior do assento
<b>Obs.:</b>			<b>Resultado</b>
<p>O móvel suportou uma carga vertical de 950 N ± 2,23 N, aplicada alternadamente em dois pontos no assento.</p> <p>O ensaio foi realizado sobre um assento final, enquanto o assento adjacente foi carregado com a mesma carga de durabilidade da borda anterior, aplicada estaticamente ao centro do assento.</p> <p>Procedimento realizado por 200 000 ciclos.</p>			C

<b>Norma</b>	NBR 16031:2012	<b>Item</b>	8.12- Ensaio de impacto do assento
<b>Obs.:</b>			<b>Resultado</b>
<p>O dispositivo de impacto caiu livremente da altura de 300 mm sobre o ponto de carregamento do assento.</p> <p>O mesmo impactador foi solto livremente sobre outra posição considerada a mais predisposta à quebra.</p> <p>O ensaio foi realizado sobre uma posição final.</p> <p>Procedimento realizado por 10 vezes em cada ponto de carregamento.</p>			C

<b>Norma</b>	NBR 16031:2012	<b>Item</b>	8.13- Ensaio de impacto sobre o encosto
<b>Obs.:</b>			<b>Resultado</b>
<p>O móvel suportou o dispositivo de golpe no centro da parte superior sobre o lado externo do encosto.</p> <p>O mesmo procedimento foi realizado em outra posição do lado externo do encosto considerado o mais predisposto à quebra.</p> <p>O ensaio foi realizado sobre uma posição final.</p> <p>Procedimento realizado por 10 vezes em cada ponto de carregamento, a um ângulo de 68°.</p>			C

B

	<b>Relatório de ensaio</b>	N.º: R161350 Pág.: 8/8	
		FR 001 – rev. 01	

<b>Norma</b>	NBR 16031:2012	<b>Item</b>	8.14– Ensaio de impacto sobre o apoia braço
<b>Obs.:</b>			<b>Resultado</b>
O móvel suportou impacto através de queda do pêndulo à 68º na direção interna da face externa de uma das extremidades do apoia braço, sobre a posição considerada mais predisposta a quebra. O pêndulo caiu por 10 vezes.			C

**Dimensões do assento múltiplo (mm):**

Nome da Variável	Medidas da Amostra	Incerteza	Valor Mín. Aceitável	Valor Máx. Aceitável	Status
Altura do assento	441,67	1,54	400	460	C
Largura total do assento	471,33	1,54	400	---	C
Altura da borda superior do encosto	475,67	1,54	360	---	C
Largura do encosto	440,33	1,54	305	---	C
Distancia interna entre os apoia-braço	461,33	1,54	460	---	C

LabChair, Av. das Indústrias, 297 – Centro – Bariri – SP

(14) 3662 9625, labchair@frisokar.com

B

<b>LAUDO ERGONÔMICO DE MOBILIÁRIO – ASSENTOS</b> Baseado na Norma Regulamentadora 17 - Ergonomia Portaria MTPS nº 3.751, de 23 de novembro 1990	Nº 024/17 Revisão 03 Cancela e substitui a versão anterior
---	--

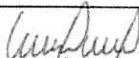
ELABORADO POR: Luís Almiro de Carvalho Souza	FUNÇÃO: Eng. de segurança CREA: 5063574401
DATA: 24/07/2019	ASSINATURA: 

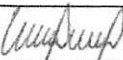
APROVADO POR: Luís Almiro de Carvalho Souza	FUNÇÃO: Eng. de segurança CREA: 5063574401
DATA: 24/07/2019	ASSINATURA: 

MOBIEQ MOBILIÁRIO E EQUIPAMENTOS LTDA.

PREGÃO ELETRÔNICO Nº008/2022

**Dados do interessado:** DEFENSORIA PÚBLICA DO ESTADO DO RIO DE JANEIRO

<b>Nome / CNPJ:</b>	FK GRUPO S/A CNPJ: 55.088.157/0016-99
<b>Endereço:</b>	Avenida Perimetral Prefeito Domingos Antônio Fortunatto, 295
<b>Cidade:</b>	Bariri/SP

**Produto: Linha ISO – Cadeira giratória operacional**

Especificações/Características Descritivas do produto: Cadeira giratória operacional provida de assento e encosto em plástico; estrutura giratória de cinco apoios com rodízios de duplo giro, opcional de braços com apoio superior e opcional de apoio para os pés.

A família apresenta as seguintes características de ajustes / movimentos:

- altura do assento em relação ao piso;
- giro do assento e do encosto em 360 graus;
- deslocamento por rodízios duplos de duplo giro;
- ajuste da altura do apoio pés (quando aplicável).

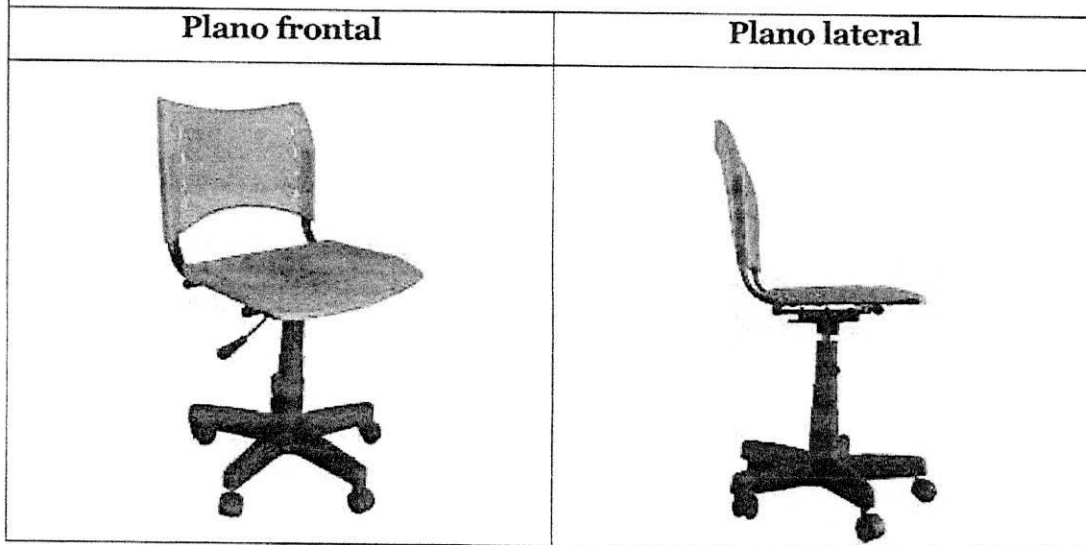
**LAUDO ERGONÔMICO DE MOBILIÁRIO – ASSENTOS**Baseado na Norma Regulamentadora 17 - Ergonomia  
Portaria MTPS nº 3.751, de 23 de novembro 1990Nº 024/17  
Revisão 03  
Cancela e  
substitui a  
versão anterior**Imagens fotográficas do produto de referência para validação da família**

<b>Base normativa</b>	NR 17 – Ergonomia – Portaria MTPS 3.751/90
<b>Método</b>	Avaliação visual, ensaio dimensional e deparo com preconizado pela norma.
<b>Item</b>	17.3.3 – Subitem “a” - Ajuste de altura
O assento apresenta regulagem de altura do assento na faixa estipulada pela NBR 13962:2018, atendendo assim o requisito preconizado na alínea “a” do subitem 17.3.3. A metodologia para verificação desta variável foi orientada pela NBR 13962:2018 e a verificação fora realizado nas dependências do Labchair – Laboratório de ensaios.	
<b>Parecer</b>	Atende ao requisito. CONFORME

<b>Base normativa</b>	NR 17 – Ergonomia – Portaria MTPS 3.751/90
<b>Método</b>	Avaliação visual e deparo com preconizado pela portaria.
<b>Item</b>	17.3.3 – Subitem “b” – Conformação da base do assento
O assento apresenta pouca conformação anatômica, tanto no sentido longitudinal quanto no sentido transversal.	
<b>Parecer</b>	Atende ao requisito. CONFORME.

MOBIEQ MOBILIÁRIO E EQUIPAMENTOS LTDA.

PREGÃO ELETRÔNICO Nº008/2022

DEPARTAMENTO TÉCNICA DO EST. Nº 07 - Ergonomia - Portaria MTPS 3.751/90



<b>LAUDO ERGONÔMICO DE MOBILIÁRIO – ASSENTOS</b> Baseado na Norma Regulamentadora 17 - Ergonomia Portaria MTPS nº 3.751, de 23 de novembro 1990	Nº 024/17 Revisão 03 Cancela e substitui a versão anterior
---	--

<b>Método</b>	Avaliação visual e deparo com preconizado pela norma.
<b>Item</b>	17.3.3 – Subitem “c” – Borda frontal do assento
O assento apresenta borda frontal arredondada	
<b>Parecer</b>	Atende ao requisito. CONFORME

<b>Base normativa</b>	NR 17 – Ergonomia – Portaria MTPS 3.751/90
<b>Método</b>	Avaliação visual, ensaio dimensional e deparo com preconizado pela norma.
<b>Item</b>	17.3.3 – Subitem “d” – Conformação do encosto para apoio da região lombar do usuário.
O encosto apresenta conformação na forma de raios de curvatura em ambos os sentidos, tanto na projeção transversal, sendo levemente côncavo e tendo o seu raio de curvatura maior que 400 mm, conforme preconizado pela NBR 13962:2018 para esta variável. Também possui raio de curvatura na projeção longitudinal, sendo levemente convexo, desta forma o encosto proporciona apoio na região lombar do usuário.	
<b>Parecer</b>	Atende ao requisito. CONFORME.

<b>Parecer Final</b>
<p><b>Todos os modelos de cadeiras giratórias da família ISO da empresa FK GRUPO, cujo modelo de referência é evidenciado no presente Relatório, apresentam conformidade com as alíneas aplicáveis no subitem 17.3.3 da NR-17, Portaria MTPS 3.751 de 1990, quais sejam as alíneas a), b), c) e d), estando, portanto, APROVADOS na presente avaliação.</b></p>

MOBIEQ MOBILIÁRIO E EQUIPAMENTOS LTDA.  
 PREGÃO ELETRÔNICO Nº008/2022  
 DEFENSORIA PÚBLICA DO ESTADO DO RIO DE JANEIRO



**LAUDO ERGONÔMICO DE MOBILIÁRIO – ASSENTOS**Baseado na Norma Regulamentadora 17 - Ergonomia  
Portaria MTPS nº 3.751, de 23 de novembro 1990Nº 024/17  
Revisão 03  
Cancela e  
substitui a  
versão anterior**Produto: Linha ISO – todos os modelos de assentos fixos individuais ou múltiplos assentos em longarinas.**

Especificações/Características Descritivas do produto: Cadeira fixa provida de assento e encosto em plástico, estrutura fixa revestida de pintura eletrostática a pó ou tratamento de cromeação, com opcional de possuir apoia braços. A família não apresenta partes móveis ou ajustáveis, exceto prancheta escamoteável para ambiente de treinamento, quando aplicável.

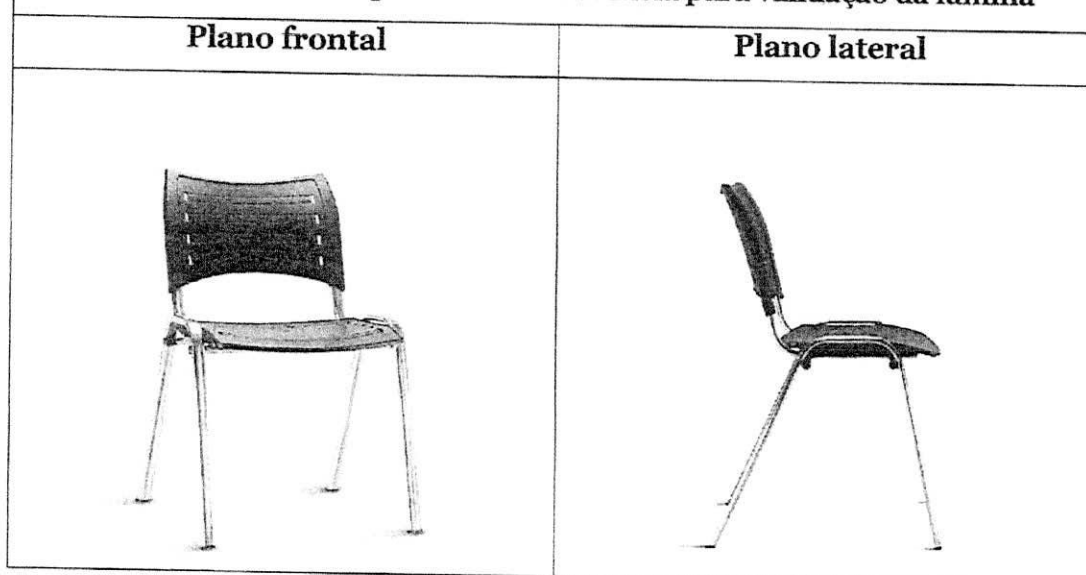
**Imagens fotográficas do produto de referência para validação da família**

<b>Base normativa</b>	NR 17 – Ergonomia – Portaria MTPS 3.751/90
<b>Método</b>	Avaliação visual e deparo com preconizado pela norma.
<b>Item</b>	17.3.3 – Subitem “a” - Ajuste de altura
O assento não apresenta regulagem de altura do assento, no entanto o mesmo se encontra na faixa estipulada pela NBR 13962:2018 para a classificação de cadeira fixa de diálogo ou espera.	
<b>Parecer</b>	Por se tratar de uma cadeira de diálogo o requisito de regulagem de altura para o assento não é aplicado - NA

<b>Base normativa</b>	NR 17 – Ergonomia – Portaria MTPS 3.751/90
<b>Método</b>	Avaliação visual e deparo com preconizado pela portaria.
<b>Item</b>	17.3.3 – Subitem “b” – Conformação da base do assento
O assento apresenta pouca conformação anatômica, tanto no sentido longitudinal quanto no sentido transversal.	
<b>Parecer</b>	Atende ao requisito. CONFORME.



<b>LAUDO ERGONÔMICO DE MOBILIÁRIO – ASSENTOS</b> Baseado na Norma Regulamentadora 17 - Ergonomia Portaria MTPS nº 3.751, de 23 de novembro 1990	Nº 024/17 Revisão 03 Cancela e substitui a versão anterior
---	--

<b>Base normativa</b>	NR 17 – Ergonomia – Portaria MTPS 3.751/90
<b>Método</b>	Avaliação visual e deparo com preconizado pela norma.
<b>Item</b>	17.3.3 – Subitem “c” – Borda frontal do assento
O assento apresenta borda frontal arredondada.	
<b>Parecer</b>	Atende ao requisito. CONFORME

<b>Base normativa</b>	NR 17 – Ergonomia – Portaria MTPS 3.751/90
<b>Método</b>	Avaliação visual e deparo com preconizado pela norma.
<b>Item</b>	17.3.3 – Subitem “d” – Conformação do encosto para apoio da região lombar do usuário.
O encosto apresenta conformação na forma de raios de curvatura em ambos os sentidos, tanto na projeção transversal, sendo levemente côncavo e tendo o seu raio de curvatura maior que 400 mm, conforme preconizado pela NBR 13962:2018 para esta variável. Também possui raio de curvatura na projeção longitudinal, sendo levemente convexo, desta forma o encosto proporciona apoio na região lombar do usuário.	
<b>Parecer</b>	Atende ao requisito. CONFORME.

<b>Parecer Final</b>
<p>Em função da tipologia dos móveis em questão, que implica em assentos cuja altura em relação ao piso não se apresenta de forma regulável, não tendo, portanto, aplicação da alínea a) do subitem 17.3.3 da NR-17, Portaria MTPS 3.751 de 1990, as demais alíneas deste subitem, sendo b), c) e d) são atendidas pelo produto de referência avaliado e estando, portanto, APROVADOS todos os modelos fixos da família ISO da empresa FK GRUPO, quais sejam em estruturas fixas individuais ou conjugadas na forma de longarina, com ou sem braços e com ou sem pranchetas escamoteáveis.</p> <p>Em função de não haver ajuste de altura para o assento, tais móveis devem ser utilizados para postos de diálogo e/ou espera, ou salas de reunião, mas não para operação nos postos de trabalho.</p>

MOBIEQ MOBILIÁRIO E EQUIPAMENTOS LTDA.  
 PREGÃO ELETRÔNICO Nº008/2022  
 DEFENSORIA PÚBLICA DO ESTADO DO RIO DE JANEIRO

	<h1>Relatório de ensaio</h1>	N.º: R161250-06 Pág.: 1/7  FR 001 - rev. 01	
---	------------------------------	--	---



ELABORADO POR: William Hashimoto de Moraes	FUNÇÃO: Gerente da Qualidade
DATA: 03/06/2026	ASSINATURA: <i>William Hashimoto de Moraes</i>

MOBIEQ MOBILIÁRIO E EQUIPAMENTOS LTDA.  
 PREGÃO ELETRÔNICO Nº 008/2022  
 DEFENSORIA PÚBLICA DO ESTADO DO RIO DE JANEIRO

APROVADO POR: Paulo C. Bonatelli	FUNÇÃO: Signatário Autorizado
DATA: <i>03/06/2026</i>	ASSINATURA: <i>Paulo C. Bonatelli</i>

Dados do cliente:	
<b>Nome / CNPJ:</b>	FRISOKAR EQUIPAMENTOS PLÁSTICOS S.A. 55.088.157/0001-02
<b>Endereço:</b>	Av. Das Industrias, 337
<b>Cidade:</b>	Bariri/SP
<b>N.º da proposta:</b>	1250-00/16

Dados do interessado:	
<b>Nome / CNPJ:</b>	FRISOKAR EQUIPAMENTOS PLÁSTICOS S.A. 55.088.157/0001-02
<b>Endereço:</b>	Av. Das Industrias, 337
<b>Cidade:</b>	Bariri/SP.

	<b>Relatório de ensaio</b>	N.º: R161250-06 Pág.: 2/7  FR 001 - rev. 01	
---	----------------------------	--	---

<b>Método utilizado:</b>	
<b>Procedimento:</b>	PE002 REV. 04
<b>Itens:</b>	1, 2, 3, 4, 5, 6, 7, 8, 9 e 10.
<b>Norma:</b>	ABNT NBR 16031:2012 - Assentos múltiplos - Requisitos e métodos para resistência e durabilidade.
<b>Data dos ensaios:</b>	
05/04/2016 a 30/05/2016	

MOBIEQ MOBILIÁRIO E EQUIPAMENTOS LTDA.  
PREGÃO ELETRÔNICO Nº008/2022  
DEFENSORIA PÚBLICA DO ESTADO DO RIO DE JANEIRO

LabChair, Av. das Indústrias, 297 - Centro - Bariri - SP

(14) 3662 9625, labchair@frisokar.com



## Identificação do produto:

<b>Nome:</b>	Longarina 5 lugares		
<b>Modelo:</b>	Linha ISO	<b>Marca:</b>	FRISOKAR
<b>N.º Série</b>	----	<b>N.º ident. do Lab.:</b>	1250-06
<b>Outras partes acompanhantes:</b>	---		

## Fotos:

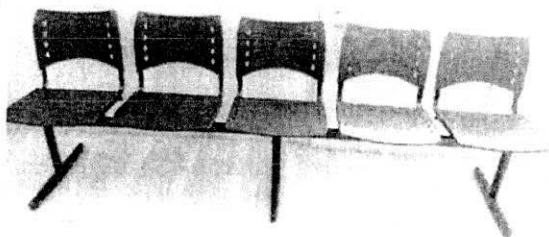



MOBIEQ MOBILIÁRIO E EQUIPAMENTOS LTDA.

PREGÃO ELETRÔNICO Nº008/2022

DEFENSORIA PÚBLICA DO ESTADO DO RIO DE JANEIRO



	<h2>Relatório de ensaio</h2>	<p>N.º: R161250-06 Pág.: 4/7</p> <p>FR 001 - rev. 01</p>	
---	------------------------------	--	---

### Resultados:

Obs.1: os resultados aqui apresentados referem-se somente aos itens ensaiados pelo laboratório.

Obs.2: este relatório só deve ser reproduzido por completo. Reprodução de partes requer aprovação escrita do laboratório.

Obs.3: As incertezas são apresentadas com um fator de abrangência K=2 e nível de confiança de 95%

O resultado da verificação do item é indicado da seguinte forma:

- C => o item está conforme o especificado na norma ou procedimento;
- NC => o item está não-conforme o especificado na norma ou procedimento;
- NA => o item não é aplicável ao produto.

Norma	NBR 16031:2012	Item	4 - Requisitos de Segurança.
<b>Obs.:</b>			<b>Resultado</b>
A longarina não possui pontos de cisalhamento.			C
A longarina não possui bordas ou arestas cortantes que estejam em contato com o usuário.			C
Tubos e demais componentes construtivos ocos estão devidamente selados.			C
Não possui partes lubrificadas.			C

MOBILIO MOBILIÁRIO E EQUIPAMENTOS LTDA.  
PREGÃO ELETRÔNICO Nº 008/2022  
DEFENSORIA PÚBLICA DO ESTADO DO RIO DE JANEIRO



Norma	NBR 16031:2012	Item	5 - Dimensões.
<b>Obs.:</b>			<b>Resultado</b>
As dimensões do móvel estão conforme a tabela 1, da Norma ABNT NBR 16031:2012.			C

Norma	NBR 16031:2012	Item	7 - Ensaio de Estabilidade.
<b>Obs.:</b>			<b>Resultado</b>
7.1 Ensaio de desequilíbrio para trás: Uma massa de 78 kg foi colocada sobre o assento, na posição considerada mais crítica, favorecendo um possível tombamento. Uma carga foi aplicada no mesmo lugar onde se encontra a massa do assento.			C

LabChair, Av. das Indústrias, 297 - Centro - Bariri - SP

(14) 3662 9625, labchair@frisokar.com

*P.B.*

	<b>Relatório de ensaio</b>	N.º: R161250-06 Pág.: 5/7  FR 001 - rev. 01	
---	----------------------------	--	---

<p>Não houve o tombamento do móvel.</p> <p>7.2 Ensaio de desequilíbrio para frente: Foi aplicada uma carga até que o peso total do móvel foi transferido para os apoios frontais.</p> <p>A carga aplicada foi superior a 40 % do peso total do móvel.</p>	C
---	---

<b>Norma</b>	NBR 16031:2012	<b>Item</b>	8.6 – Ensaio de carga estática sobre o assento e o encosto.
<b>Obs.:</b>			<b>Resultado</b>
O móvel suportou a aplicação de uma força descendente de 2000 N $\pm$ 41,40 N no assento e 760 N $\pm$ 3,36 N no encosto. Procedimento realizado por 10 ciclos, mantendo-se por 10 segundos cada aplicação.			C

<b>Norma</b>	NBR 16031:2012	<b>Item</b>	8.7 – Ensaio de carga estática vertical sobre o encosto.
<b>Obs.:</b>			<b>Resultado</b>
O móvel suportou a aplicação de uma força de 900 N $\pm$ 1,82 N para baixo à parte superior do encosto, em sua linha do centro. Procedimento realizado por 10 vezes, mantendo-se por 10 segundos cada aplicação.			C



<b>Norma</b>	NBR 16031:2012	<b>Item</b>	8.10– Ensaio de durabilidade combinada do assento e encosto.
<b>Obs.:</b>			<b>Resultado</b>
O móvel suportou a aplicação de uma força vertical de 950 N $\pm$ 31,46 N no assento e 330 N $\pm$ 3,28 N no encosto. Durante o ensaio outro assento que não foi colocado em ensaio foi carregado com uma massa de 96,8 kg, aplicada no ponto de carregamento do assento. Procedimento realizado por 200 000 ciclos.			C

MOBIEQ MOBILIÁRIO E EQUIPAMENTOS LTDA  
LabChair, Av. das Indústrias, 297 - Centro - Bariri - SP

PREGÃO ELETRÔNICO Nº 008/2022  
(14) 3662-9625, labchair@frisokar.com

DEFENSORIA PÚBLICA DO ESTADO DO RIO DE JANEIRO



	<h2>Relatório de ensaio</h2>	N.º: R161250-06 Pág.: 6/7  FR 001 - rev. 01	
---	------------------------------	--	---

<b>Norma</b>	NBR 16031:2012	<b>Item</b>	8.11- Ensaio de durabilidade da borda anterior do assento.
<b>Obs.:</b>			<b>Resultado</b>
<p>O móvel suportou uma carga vertical de 950 N ± 4,28 N, aplicada alternadamente em dois pontos no assento.</p> <p>O ensaio foi realizado sobre um assento final, enquanto o assento adjacente foi carregado com a mesma carga de durabilidade da borda anterior, aplicada estaticamente ao centro do assento.</p> <p>Procedimento realizado por 200 000 ciclos.</p>			C

<b>Norma</b>	NBR 16031:2012	<b>Item</b>	8.12- Ensaio de impacto do assento.
<b>Obs.:</b>			<b>Resultado</b>
<p>O dispositivo de impacto caiu livremente da altura de 300 mm sobre o ponto de carregamento do assento.</p> <p>O mesmo impactador foi solto livremente sobre outra posição considerada a mais predisposta à quebra.</p> <p>O ensaio foi realizado sobre uma posição final.</p> <p>Procedimento realizado por 10 vezes em cada ponto de carregamento.</p>			C

<b>Norma</b>	NBR 16031:2012	<b>Item</b>	8.13- Ensaio de impacto sobre o encosto.
<b>Obs.:</b>			<b>Resultado</b>
<p>O móvel suportou o dispositivo de golpe no centro da parte superior sobre o lado externo do encosto.</p> <p>O mesmo procedimento foi realizado em outra posição do lado externo do encosto considerado o mais predisposto à quebra.</p> <p>O ensaio foi realizado sobre uma posição final.</p> <p>Procedimento realizado por 10 vezes em cada ponto de carregamento, a um ângulo de 68°.</p>			C

LabChair, Av. das Indústrias, 297 - Centro - Bariri - SP

(14) 3662 9625, labchair@frisokar.com



MOBIEQ MOBILIÁRIO E EQUIPAMENTOS LTDA.

PREGÃO ELETRÔNICO Nº008/2022

DEFENSORIA PÚBLICA DO ESTADO DO RIO DE JANEIRO

*P.B.*



	<h2>Relatório de ensaio</h2>	<p>N.º: R161250-06 Pág.: 7/7</p> <p>FR 001 – rev. 01</p>	
---	------------------------------	--	---

**Dimensões do assento múltiplo (mm):**

Nome da Variável	Medidas da Amostra	Incerteza	Valor Mín. Aceitável	Valor Máx. Aceitável	Status
Altura do assento	441	1,01	400	460	C
Largura total do assento	465	1,01	400	---	C
Altura da borda superior do encosto	369	1,01	360	---	C
Largura do encosto	460	1,01	305	---	C
Distancia interna entre os apoia-braço	---	---	460	---	NA

MOBIEQ MOBILIÁRIO E EQUIPAMENTOS LTDA.  
 PREGÃO ELETRÔNICO Nº008/2022  
 DEFENSORIA PÚBLICA DO ESTADO DO RIO DE JANEIRO

LabChair, Av. das Indústrias, 297 – Centro – Bariri – SP

(14) 3662 9625, labchair@frisokar.com



# QUALIFICAÇÃO ECONÔMICO-FINANCEIRA

LICITACAO.

1º

Ofício do Registro de Distribuição

RUA DO OUVIDOR, 63 - 2º ANDAR - CENTRO - RJ  
Delegatário: Lélío Gabriel Heliodoro dos Santos

CERTIDÃO DE REGISTRO DE DISTRIBUIÇÃO DE FEITOS AJUIZADOS  
O REGISTRADOR DO 1º OFÍCIO DO REGISTRO DE DISTRIBUIÇÃO DA CIDADE E  
COMARCA DO RIO DE JANEIRO, CAPITAL DO ESTADO DO RIO DE JANEIRO.

C E R T I F I C A

com referência aos assuntos abaixo mencionados, e DÁ FÉ QUE, revendo em seu poder e Serviço os livros e/ou assentamentos das distribuições em curso ou andamento relativos a:

A) FALÊNCIAS, CONCORDATAS, INSOLVÊNCIAS E RECUPERAÇÕES JUDICIAIS DISTRIBUIDAS A UMA DAS VARAS EMPRESARIAIS.

DESDE DEZENOVE DE FEVEREIRO DE DOIS MIL E DOIS ATÉ DEZENOVE DE FEVEREIRO DE DOIS MIL E VINTE E DOIS (19/02/2002 ATÉ 19/02/2022), dele(s)\*\*\*\*\*

\*\_\*\_\*\_\*\_\*\_\*\_\*\_\*\_\*\_\*\_NADA\_CONSTA\_\*\_\*\_\*\_\*\_\*\_\*\_\*\_\*\_\*\_\*\_

Relativamente ao nome de MOBIEQ MOBILIARIO E EQUIPAMENTOS LTDA - CNPJ: 68.672.450/0001-64\*\*\*\*\*  
Rio de Janeiro, Capital em 23/02/2022. QUALIFICAÇÃO conf. o requerido. Emolumentos Tab.01. Ato 01: R\$ 47,84, Tab.04-Ato 08: R\$ 49,30, LEI 6.370 Art.2 §4: R\$ 0,98, FETJ: R\$ 19,42, FUNDPERJ: R\$ 4,85, FUNPERJ: R\$ 4,85, FUNARPEN: R\$ 3,88, ISS: R\$ 5,16. TOTAL: R\$ 136,28. EU, RICARDO DA COSTA MEIRELES (Mat.94/1867), Oficial Substituto a assino digitalmente.

CERTIDÃO ESPECIAL - (ART.21, § 1º, IV CNCGJERJ)  
ESTA CERTIDÃO REFERE-SE ÚNICA E  
EXCLUSIVAMENTE AO ASSUNTO REQUERIDO.

Poder Judiciário - TJERJ  
Corregedoria Geral da Justiça  
EEBQ 57740 LOK  
Consulte a validade do selo em:  
<https://www3.tjrj.jus.br/sitepublico>

- A autenticidade desta certidão deverá ser confirmada na página da Central Eletrônica de Registros Públicos - ANOREG RJ (<http://validador.e-cartorioj.com.br>).  
- A certidão eletrônica estará disponível para download pelo período de 90 (noventa) dias após a sua emissão.  
- Para a validação deste documento através do QR Code deverá ser utilizado somente o aplicativo validador e-cartorioj, disponível na apple store ou Google Play.  
- Provimento CGJ nº89/2016, regulamenta a emissão e o uso de certidões eletrônicas pelos serviços extrajudiciais do Estado do Rio de Janeiro.



Senhor usuário, se necessário, é possível obter certidão que abranja outros períodos de consulta para além do pesquisado. Informe-se com o cartório do distribuidor.  
CERP: 1801DE9C-1055-4954-9553-CB33840F333B

# 2o. Ofício do Registro de Distribuição

RUA DA ASSEMBLÉIA, 19 - 7o. ANDAR - CEP 20011-020

CERP: 33c5a999-8ccd-407e-a40a-d7334885e162

**REQUERIDA EM: 22/02/2022**

**955263**  
02/96 Pag: 0001

MODELO(C)>> CERTIFICA A a B <<

PARA FINS DE: LICITACAO

Ronaldo Cramer Moraes Veiga - Oficial Registrador  
Jorge Constancio Cassas - Substituto

## CERTIDÃO DE REGISTRO DE DISTRIBUIÇÃO DE FEITOS AJUIZADOS

O REGISTRADOR DO 2o. OFÍCIO DO REGISTRO DE DISTRIBUIÇÃO DA CIDADE E COMARCA DO RIO DE JANEIRO, CAPITAL DO ESTADO DO RIO DE JANEIRO.

# C E R T I F I C A e D Á F É

QUE REVENDO OS LIVROS E ASSENTAMENTOS DAS DISTRIBUIÇÕES EM CURSO OU ANDAMENTO SOBRE:

- A - Ações de Falência ou Concordata distribuídas as Varas Competentes, bem como, Inquéritos Judiciais Falimentares ou Falências Dolosas as Varas Criminais ou outras (art.186 da Lei de Falências), Recuperações Judiciais;
- B - Interdições previstas pela Lei no. 6024 desde 13/03/1974, que trata da intervenção e Liquidação Extrajudicial de Instituições Financeiras pelo Banco Central, do Brasil ou Ministério da Fazenda, desde:

DEZOITO DE FEVEREIRO DE DOIS MIL E DOIS ATÉ DEZOITO DE FEVEREIRO DE DOIS MIL E VINTE E DOIS (18/02/2002 a 18/02/2022) dele(s).....

.....**NADA CONSTA**.....

Relativamente ao Nome de **MOBIEQ MOBILIARIO E EQUIPAMENTOS LTDA** Qualificação: **68672450000164** (conforme requerido).....

EMITIDA EM: 23/02/2022, RIO DE JANEIRO, COMARCA DA CAPITAL

EU REGISTRADOR ASSINO.

TOTAL R\$: 136.28

EMOL R\$: 97.14 - PMCMV(2%)R\$: 0.98 - FETJ(20%)R\$: 19.42 - FUNDPERJ(5%)R\$: 4.85 - FUNPERJ(5%)R\$: 4.85 - FUNARPEN(4%)R\$: 3.88 - ISS(5%)R\$: 5.16

Senhor usuário, se necessário, é possível obter certidão que abranja outros periodos de consulta para além do pesquisado. Informe-se com o cartório do distribuidor.

Poder Judiciário - TJERJ  
Corregedoria Geral de Justiça  
Selo de Fiscalização Eletrônico  
**EEBI34324-IJG**  
Consulte a validade do selo em:  
<https://www3.tjrj.jus.br/sitepublico>



Para a validação deste documento através do QR Code deverá ser utilizado somente o aplicativo validador e-cartoriorj, disponível na apple store ou Google Play.

Requerida em 22/02/2022

8293634/2022-1.00

Finalidade declarada CONCORRÊNCIA / LICITAÇÃO

Modelo ESPECIAL folha 01

3º Ofício do Registro de Distribuição da Capital

0903202889

Av. Erasmo Braga, 227 - Grupo 201 - CEP: 20020-902

**CERTIDÃO DO REGISTRO DE DISTRIBUIÇÃO  
DE FEITOS AJUIZADOS**



CERP: e96b0cd9-2fbf-4d02-a79e-99b7c01a071d

- A autenticidade desta certidão deverá ser confirmada na página da Central Eletrônica de Registros Públicos ANOREG RJ (<http://validador.e-cartorio.com.br>)
- A certidão eletrônica estará disponível para download pelo período de 90 (noventa) dias após a sua emissão
- Para a validação deste documento através do QR Code deverá ser utilizado somente o aplicativo validador e-cartorioj, disponível na Apple Store ou no Google Play
- Provimento CGJ nº89/2016, regulamenta a emissão e o uso de certidões eletrônicas pelos serviços extrajudiciais do Estado do Rio de Janeiro

O REGISTRADOR DO 3º OFÍCIO DO REGISTRO DE DISTRIBUIÇÃO DA CIDADE DO RIO DE JANEIRO CAPITAL DO ESTADO DO RIO DE JANEIRO, AO VERIFICAR OS LIVROS E/OU ASSENTAMENTOS DE SEU OFÍCIO RELATIVOS A FEITOS EM ANDAMENTO NO PERÍODO REQUERIDO E NO QUE CONCERNE AOS ASSUNTOS ABAIXO DISCRIMINADOS, CERTIFICA E DÁ FÉ

a) Falências, Concordatas, Recuperações Judiciais e demais ações e precatórias distribuídas às varas com competência Empresarial;

b) Inventários, testamentos, arrolamentos, arrecadações, administrações provisórias, tutelas, interdições, curatelas, declarações de ausência e outras ações e precatórias distribuídas às varas com competência em Órfãos e Sucessões;

c) Ações distribuídas às Varas da Infância, da Juventude e do Idoso mencionadas nos parágrafos 1º e 3º do artigo 33 da Consolidação Normativa da CGJ, desde

DEZESETE DE FEVEREIRO DE DOIS MIL E DOIS ate DEZESETE DE FEVEREIRO DE DOIS MIL E VINTE E DOIS (17/02/2002 ate 17/02/2022) deles **NADA CONSTA** contra o nome de: **MOBIEQ MOBILIARIO E EQUIPAMENTOS LTDA**, qualificação: CNPJ 68.672.450/0001-64 (conforme requerido)

Emitida em: 22/02/2022 Rio de Janeiro, RJ. OBS: Demais requisitos obrigatórios previstos na Lei 11.971/09: NÃO CONSTAM.

EMOLUMENTOS R\$ 97,14 (Tab1, Ato1 e Tab4, Ato8) + R\$ 0.98 (Lei 6.370/2012) + R\$ 19.42 (FETJ) + R\$ 4.85 (FUNDPERJ) + R\$ 4.85 (FUNPERJ) + R\$ 3.88 (FUNARPEN) + R\$ 5.16 (LEI 7128/2015) valor total R\$ 136,28

"Senhor usuário, se necessário, é possível obter certidão que abranja outros períodos de consulta para além do pesquisado. Informe-se com o cartório do distribuidor."

Poder Judiciário - TJERJ  
Corregedoria Geral da Justiça  
Selo de Fiscalização Eletrônico  
EEBL53883 FKY  
Consulte a validade do selo em:  
<https://www3.tjrj.jus.br/sitepublico>

Cert. Proc. p/ /LUIZ

# 3º Ofício do Registro de Distribuição da Capital

Av. Erasmo Braga, 227 - Grupo 201 - CEP: 20020-902

CNPJ: 27.532.571/0001-23

Contatos: (21) 2262-9543 | E-mail: 3ord@3ord.com.br

DATA DA CERTIDÃO: 22/02/2022

RECIBO: 505435/2022

FUNCIONARIO: LUIZ

Nº SEDE: 0903202889 | 8293634/2022

Nº E-CARTORIO: 20222211223217

## Valores detalhados do Ato

Nº ATO	SELO	SERVIÇO	EMOLUMENTOS	LEI 6.370/2012	FETJ	FUNDPERJ	FUNPERJ	FUNARPEN	LEI 7.128/2015
20222213955264	EEBL 053883 FKY	C	R\$ 97,14	R\$ 0,98	R\$ 19,42	R\$ 4,85	R\$ 4,85	R\$ 3,88	R\$ 5,16

Valor Certidão: R\$ 136,28

CERTIDÃO MODELO ESPECIAL DE FALÊNCIA

DESTINA-SE EXCLUSIVAMENTE À LICITACAO



20222213955265

Emolumentos: Tab 16 Item 01 R\$47,84 Tab 19 Item 08 R\$49,30 (FETJ) R\$:19,42 (FUNPERJ) R\$:4,85 (FUNDPERJ) R\$:4,85 (FUNARPEN) R\$:3,88 (CG - PORTARIA 17/13) R\$:0,98 (I.S.S.Q.N.) R\$:5,16 = Total R\$:136,28

4.º Ofício do Registro de Distribuição

R u a d o C a r m o , 8 - 3 º a n d a r

Hermes Valverde da Cunha Vasconcellos Filho Titular

Hermes Valverde da Cunha Vasconcellos Netto Substituto do Titular

O OFICIAL REGISTRADOR DO 4º OFÍCIO DO REGISTRO DE DISTRIBUIÇÃO DA CIDADE DO RIO DE JANEIRO, CAPITAL DO ESTADO DO RIO DE JANEIRO, NOMEADO NA FORMA DA LEI,

ANDREA ( 0 ) 22/02/2022

C E R T I F I C A folha: 1 10:59:53 EBS98787

e DÁ FÉ QUE, ao verificar os livros e/ou assentamentos de seu Serviço Registral, relativos a feitos em curso ou andamento, no período requerido, no que concerne aos assuntos abaixo:

- I - Ações de FALÊNCIAS, CONCORDATAS, RECUPERAÇÕES JUDICIAIS e demais ações e precatórias distribuídas às varas com competência Empresariais;
II - Inqueritos Judiciais Falimentares ou falências dolosas as varas criminais ou outras (art. 186 da Lei de Falências);
III - INTERDIÇÃO e/ou INDISPONIBILIDADE de BENS, previstas pela lei nº 6024 de 13/03/1974, que trata da intervenção e liquidação extrajudicial de instituições financeiras pelo Banco Central do Brasil ou Ministério da Fazenda;
IV - INVENTÁRIOS, TESTAMENTOS, ARROLAMENTOS, ARRECADações, ADMINISTRAÇÕES PROVISÓRIAS, TUTELAS, INTERDIÇÕES, CURATELAS, DECLARAÇÕES de AUSÊNCIA e outras ações e precatórias distribuídas às varas com competência em Órfãos e Sucessões afetos a este Ofício;
V - Ações distribuídas às varas da infância, da juventude e do idoso, mencionadas no parágrafo primeiro e terceiro do artigo 33 desta Consolidação, desde:

VINTE E UM DE FEVEREIRO DE DOIS MIL E DOIS XXXXXXXXXXXXXXXXXXXXXXXXXXXXXXXX ate
VINTE E UM DE FEVEREIRO DE DOIS MIL E VINTE E DOIS XXXXXXXXXXXXXXXXXXXXXXXXXXXXXXXX
que dele (s) NADA CONSTA contra o (s) nome (s) de
MOBIEQ MOBILIARIO E EQUIPAMENTOS LTDA XX
CNPJ: 68.672.450/0001-64//
REQUERIDA E EMITIDA EM 22/02/2022, RIO DE JANEIRO.//
FINALIDADE DECLARADA PELO REQUERENTE: LICITACAO.//

DOCUMENTO ENTRINHO POR PROCESSAMENTO ELETRONICO. QUALQUER EMENDA OU RASURA SERÁ CONSIDERADA COMO INDICIO DE ADULTERACAO OU TENTATIVA DE FRAUDE

Poder Judiciário - TJERJ Corregedoria Geral da Justiça Selo de Fiscalização Eletrônico EBS98787 ALH Consulte a validade do selo em: https://www3.tjrj.jus.br/sitepublico



- A autenticidade desta certidão deverá ser confirmada na página https://validador.e-cartorioj.com.br
- A certidão eletrônica estará disponível para download no site https://e-cartorioj.com.br pelo período de 90 (noventa) dias após a sua emissão.
- Para a validação deste documento através do QR Code deverá ser utilizado somente o aplicativo validador e-cartorioj, disponível na apple store ou Google Play.
- Provimento CGJ nº89/2016 regulamenta a emissão e o uso de certidões eletrônicas pelos serviços extrajudiciais do Estado do Rio de Janeiro.

9222694432473001

CERP: ffc023af-b3a6-425a-892b-4df36b05674a

CONFERIDO POR: MARCOS DA SILVA

DECLARAÇÕES ANEXOS IV A VIII



À

**DEFENSORIA PÚBLICA DO ESTADO DO RIO DE JANEIRO – DPRJ**

**Att.: Sr. Pregoeiro**

**Ref.: Pregão Eletrônico nº 008/2022**

**DECLARAÇÃO DE ATENDIMENTO AO ART. 7º, XXXIII DA CF/88**

DECLARO, sob as penas da Lei, em atendimento ao Edital do Pregão Eletrônico nº PE 008/22, promovido por essa DPRJ, na Avenida Marechal Câmara nº 314, Centro – Rio de Janeiro/RJ CEP: 20.020-080, que a empresa Mobieq Mobiliário e Equipamentos Ltda. – CNPJ nº 68.672.450/0001-64, com sede na Rua São Luiz Gonzaga, 2.340 – Benfica – Rio de Janeiro – RJ – CEP: 20.910-066, por mim representada, não possui em seu quadro funcional nenhum menor de 18 ( dezoito ) anos desempenhando trabalho noturno, perigoso ou insalubre ou qualquer trabalho por menor de 16 ( dezesseis ) anos, em obediência ao art. 7º, inciso XXXIII, da Constituição Federal.

**Rio de Janeiro, 31 de março de 2022.**

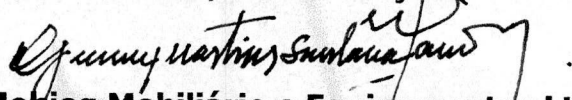

**Mobieq Mobiliário e Equipamentos Ltda.  
Genessy Martins Santana Marins  
Sócio Administrador**

À

**DEFENSORIA PÚBLICA DO ESTADO DO RIO DE JANEIRO – DPRJ**

**Att.: Sr. Pregoeiro**

**Ref.: Pregão Eletrônico nº 008/2022**

**DECLARAÇÃO EM ATENDIMENTO À LEI 7.258/2016**

DECLARO, sob as penas da Lei, em atendimento ao Edital do Pregão Eletrônico nº 008/2022, na Av. Marechal Câmara, 314 – 3º andar – Centro, Rio de Janeiro – RJ CEP: 20.020-080, que Mobieq Mobiliário e Equipamentos Ltda. – CNPJ nº 68.672.450/0001-64, com sede na Rua São Luiz Gonzaga, nº 2.340 – Benfica – Rio de Janeiro – RJ – CEP: 20.910-066, por mim representada, atende ao disposto na Lei 7.258/2016, apresentando um efetivo de 02 empregados.

**Rio de Janeiro, 31 de março de 2022.**

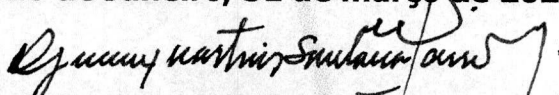
  
**Mobieq Mobiliário e Equipamentos Ltda.**  
**Genessy Martins Santana Marins**  
**Sócio Administrador**

À

**DEFENSORIA PÚBLICA DO ESTADO DO RIO DE JANEIRO – DPRJ**

**Att.: Sr. Pregoeiro**

**Ref.: Pregão Eletrônico nº 008/2022**

**DECLARAÇÃO PARA MICROEMPRESA, EMPRESA DE PEQUENO PORTE**

Mobieq Mobiliário e Equipamentos Ltda., inscrita no CNPJ sob o nº 68.672.450/0001-64, sediada na Rua São Luiz Gonzaga, nº 2.340- Benfica – Rio de Janeiro – RJ – CEP: 20.910-066, neste ato representada pelo seu representante legal, o Sr. Genessy Martins Santana Marins, inscrito no CPF sob o nº 720.476.077-87, portador da cédula de identidade nº 05.458.773-8, expedida por IFP, DECLARA, para fins do disposto no Edital do Pregão Eletrônico nº 008/22, sob as sanções administrativas cabíveis e sob as penas da lei, que esta empresa, na presente data, é considerada:

MICROEMPRESA, conforme Inciso I do artigo 3º da Lei Complementar nº 123, de 14/12/2006;

EMPRESA DE PEQUENO PORTE, conforme Inciso II do artigo 3º da Lei Complementar nº 123, de 14/12/2006. Declara ainda que a empresa está excluída das vedações constantes do parágrafo 4º do artigo 3º da Lei Complementar nº 123, de 14 de dezembro de 2006

**Rio de Janeiro, 31 de março de 2022.**

*Genessy Martins Santana Marins*

**Mobieq Mobiliário e Equipamentos Ltda.  
Genessy Martins Santana Marins  
Sócio Administrador**

À

**DEFENSORIA PÚBLICA DO ESTADO DO RIO DE JANEIRO – DPRJ**

**Att.: Sr. Pregoeiro**

**Ref.: Pregão Eletrônico nº 008/2022**

**DECLARAÇÃO DE ELABORAÇÃO INDEPENDENTE DE PROPOSTA**

Mobieq Mobiliário e Equipamentos Ltda., inscrita no CNPJ sob o nº 68.672.450/0001-64, sediada na Rua São Luiz Gonzaga, nº 2.340- Benfica – Rio de Janeiro – RJ – CEP: 20.910-066, neste ato representada pelo seu representante legal, o Sr. Genessy Martins Santana Marins, inscrito no CPF sob o nº 720.476.077-87, portador da cédula de identidade nº 05.458.773-8, expedida por IFP, doravante denominado LICITANTE, para fins do disposto no Edital nº 008/22, declara, sob as penas da lei, em especial o art. 299 do código Penal Brasileiro, que:

- a) A proposta anexa foi elaborada de maneira independente, e que o conteúdo da proposta anexa não foi, no todo ou em parte, direta ou indiretamente, informado a, discutido com ou recebido de qualquer outro participante potencial ou de fato do presente certame, por qualquer meio ou por qualquer pessoa;
- b) A intenção de apresentar a proposta anexa não foi informada a, discutida com ou recebida de qualquer outro participante potencial ou de fato do presente certame, por qualquer meio ou qualquer pessoa;
- c) Que não tentou, por qualquer meio ou por qualquer pessoa, influir na decisão de qualquer outro participante potencial ou de fato do presente certame, quanto a participar ou não da referida licitação;
- d) Que o conteúdo da proposta anexa não será, no todo ou em parte, direta ou indiretamente, comunicado ou discutido com qualquer outro participante potencial ou de fato, antes da adjudicação do objeto da referida licitação;
- e) Que o conteúdo da proposta anexa não foi no todo ou em parte, direta ou indiretamente, informado a, discutido com ou recebido de DEFENSORIA PÚBLICA DO ESTADO DO RIO DE JANEIRO antes da abertura oficial das propostas e;
- f) Que está plenamente ciente do teor e da extensão desta declaração e que detém plenos poderes e informações para firmá-la.

**Rio de Janeiro, 31 de março de 2022.**

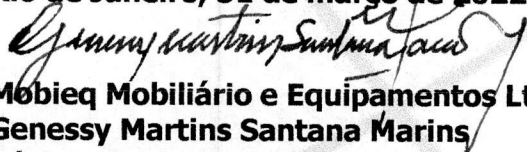
  
**Mobieq Mobiliário e Equipamentos Ltda.**  
**Genessy Martins Santana Marins**  
**Sócio Administrador**

**mobieq mobiliário e equipamentos ltda.**

Rua São Luiz Gonzaga nº 2340 | Benfica | Rio de Janeiro | RJ | 20.910-062  
tel. 21 3890 4955 | CNPJ: 68-672450/0001-64 | Insc. Est. 84.551.244  
comercial@mobieq.com.br | [www.mobieq.com.br](http://www.mobieq.com.br)

À

**DEFENSORIA PÚBLICA DO ESTADO DO RIO DE JANEIRO – DPRJ**

**Att.: Sr. Pregoeiro**

**Ref.: Pregão Eletrônico nº 008/2022**

**DECLARAÇÃO DE INEXISTÊNCIA DE PENALIDADE**

Mobieq Mobiliário e Equipamentos Ltda., inscrita no CNPJ sob o nº 68.672.450/0001-64, sediada na Rua São Luiz Gonzaga, nº 2.340- Benfica – Rio de Janeiro – RJ – CEP: 20.910-066, neste ato representada pelo seu representante legal, o Sr. Genessy Martins Santana Marins, inscrito no CPF sob o nº 720.476.077-87, portador da cédula de identidade nº 05.458.773-8, expedida por IFP, DECLARA, sob as penas da Lei, que não foram aplicadas penalidades de suspensão temporária da participação em licitação, impedimento de contratar ou declaração de inidoneidade para licitar e contratar por qualquer Ente ou Entidade da Administração Federal, Estadual, Distrital e Municipal cujos efeitos ainda vigorem.

**Rio de Janeiro, 31 de março de 2022.**

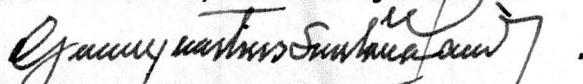

**Mobieq Mobiliário e Equipamentos Ltda.  
Genessy Martins Santana Marins  
Sócio Administrador**

À

**DEFENSORIA PÚBLICA DO ESTADO DO RIO DE JANEIRO – DPRJ**

**Att.: Sr. Pregoeiro**

**Ref.: Pregão Eletrônico nº 008/2022**

### **TERMO DE COMPROMISSO À PROTEÇÃO GERAL DE DADOS**

1. É vedado às partes a utilização de todo e qualquer dado pessoal repassado em decorrência da execução do presente objeto para finalidade distinta daquela do objeto do ajuste, sob pena de responsabilização administrativa, civil e criminal.
2. As partes se comprometem a manter sigilo e confidencialidade de todas as informações – em especial os dados pessoais e os dados pessoais sensíveis – repassados em decorrência da execução presente termo de cooperação, em consonância com o disposto na Lei n. 13.709/2018, sendo vedado o repasse das informações a outros órgãos, pessoas físicas ou jurídicas, salvo aquelas decorrentes de obrigações legais ou para viabilizar o cumprimento do presente instrumento.
3. As partes responderão administrativa e judicialmente, em caso de causarem danos patrimoniais, morais, individual ou coletivo, aos titulares de dados pessoais, repassados em decorrência da execução contratual, por inobservância à LGPD.
4. As partes declaram que têm ciência do teor da Lei Geral de Proteção de Dados (LGPD) e, se comprometem a adequar todos os procedimentos internos ao disposto na legislação, com intuito de proteção dos dados pessoais repassados pelo CONTRATANTE.
5. As partes declaram que têm ciência do teor da Resolução DPGE nº 1090/2021, que institui a Política de Governança de Privacidade e Proteção de Dados Pessoais da Defensoria Pública do Estado do Rio de Janeiro e se comprometem a cumprir as diretrizes ali previstas, em especial o disposto no artigo 6º que trata dos devedores do operadores de dados.
6. As partes se comprometem reciprocamente a comunicar a outra parte, em até 24 (vinte e quatro) horas, qualquer incidente de acessos não autorizados aos dados pessoais, situações acidentais ou ilícitas de destruição, perda, alteração, comunicação ou qualquer forma de tratamento inadequado ou ilícito, bem como adotar as providências dispostas no art. 48 da LGPD

**Rio de Janeiro, 31 de março de 2022.**

  
**Mobieq Mobiliário e Equipamentos Ltda.**  
**Genessy Martins Santana Marins**  
**Sócio Administrador**