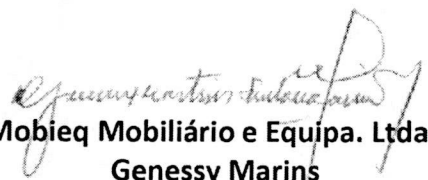

LOTE 01 – PROPOSTA E CATÁLOGO

| | |
|--|--|
| SERVIÇO PÚBLICO ESTADUAL DEFENSORIA PÚBLICA DO RIO DE JANEIRO PROPOSTA-DETALHE | Licitação por Pregão Eletrônico nº 005/23, A Realizar-se: 28/02/2023 às 11:02 Requisição nº - PAM SRP 0015/2022 Processo nº E-20/001.009009/2022 |
| A firma ao lado mencionada propõe fornecer à DPRJ, pelos preços abaixo assinalados, obedecendo rigorosamente às condições estipuladas constantes do EDITAL nº 005/23 | Empresa: Mobieq Mobiliário e Equipamentos Ltda. CNPJ: 68.672.450/0001-64 Inscrição Estadual: 64.551.244 Endereço: Rua São Luiz Gonzaga, 2.340 – Benfica – Rio de Janeiro – RJ – CEP: 20.910-066 E-mail: comercial@mobieq.com.br |

| LOTE 01 | | | | |
|--|--|--------|----------------------|-------------------|
| Item | Descrição do produto | Quant. | Preço unitário (R\$) | Preço total (R\$) |
| 01 | Cadeira, tipo: Executiva; base: giratória, ajuste altura assento: gás, reclinção: ajustável, material estrutura: aço, braço: fixo; encosto: espaldar com ajuste de inclinação; revestimento assento-encosto: courvin; cor: preto; porta livro: sem; prancheta: sem Marca: Frisokar Preço unitário: setecentos e oitenta e sete reais. Preço total: trezentos e quatorze mil e oitocentos reais. | 400 | 787,00 | 314.800,00 |
| Preço global do lote 01: trezentos e quatorze mil e oitocentos reais. | | | | 314.800,00 |

| | |
|--|--|
| <p>Observações</p> <p>1ª A PROPOSTA DETALHE deverá:</p> <ul style="list-style-type: none"> - ser preenchida integralmente por processo mecânico ou eletrônico, sem emendas e rasuras; - conter os preços em algarismos por extenso, por unidade, já incluídas as despesas de fretes, impostos federais ou estaduais e descontos especiais. <p>2ª – O proponente se obrigará, mediante devolução da PROPOSTA DETALHE, a cumprir os termos nela contidos.</p> <p>3ª – As duas primeiras vias da PROPOSTA DETALHE deverão ser devolvidas a este órgão, até à hora e data marcadas em envelope fechado, com indicação do seu número e data do encerramento.</p> <p>4ª – A licitação mediante PROPOSTA DETALHE poderá ser anulada no todo, ou em parte, de conformidade com a legislação vigente.</p> | <p>Prazo de entrega: De acordo com o Termo de Referência</p> <p>Validade da Proposta - Detalhe: preços válidos por 60 (sessenta) dias úteis.</p> <p>Local de entrega/execução: conforme o Termo de Referência.</p> <p>Declaramos inteira submissão ao presente termo e legislação vigente.</p> <p>Domicílio bancário: BRADESCO; AG: 2922; C/C; 7872-7</p> <p style="text-align: center;">Rio de Janeiro, 28/02/2023</p> <p style="text-align: center;"> Mobieq Mobiliário e Equipa. Ltda. Genessy Marins Sócio Administrador</p> |
|--|--|

MOBIEQ MOBILIARIO E EQUIPAMENTOS
LTDA:68672450000164

Assinado de forma digital por MOBIEQ MOBILIARIO E EQUIPAMENTOS
LTDA:68672450000164
Dados: 2023.03.07 16:09:30 -03'00'

mobieq mobiliário e equipamentos ltda.

Rua São Luiz Gonzaga nº 2340 | Benfica | Rio de Janeiro | RJ | 20.910-062
tel. 21 3890 4955 | CNPJ: 68-672450/0001-64 | Insc. Est. 84.551.244
comercial@mobieq.com.br | www.mobieq.com.br

job

Encosto:

Interno em madeira compensada com 15 mm de espessura, moldada anatomicamente, estofada com espuma de poliuretano injetada com densidade de 50 Kg/m³, revestido em tecido ou couro ecológico conforme catálogo. Parte posterior acabada por capa de polipropileno injetado na cor preta, o que proporciona maior proteção e durabilidade ao produto, evitando rasgos quando utilizado outro tipo de revestimento.

Braços:

Braços em forma de "T" estrutura em copolímero injetado com alma de aço e apoio dotado de regulagem de altura, acionada por botão lateral.



MOBIEQ MOBILIÁRIO E EQUIPAMENTOS LTDA.
 PREGÃO ELETRÔNICO Nº 015/2023
 DEFENSORIA PÚBLICA DO ESTADO DO RIO DE JANEIRO

Mecanismo:

Mecanismo ergonômico que permite a regulagem de inclinação do encosto através do sistema de lâminas paralelas, acionada por alavanca independente, com fixação em diversas posições, regulagem de altura do encosto pelo sistema de catracas internas, acionada pelo usuário na posição sentado e regulagem de altura do assento através de pistão a gás classe 4, acionada por alavanca bloqueadora.

Base giratória:

Base com 05 pás em aço com capa de polipropileno injetado dotada de rodízios duplos de nylon.

Assento:
 Interno em madeira compensada com 15 mm de espessura, moldada anatomicamente, estofada com espuma de poliuretano injetada com densidade de 50 Kg/m³, revestido em tecido ou couro ecológico conforme catálogo. Parte inferior acabada por capa de polipropileno injetado na cor preta.

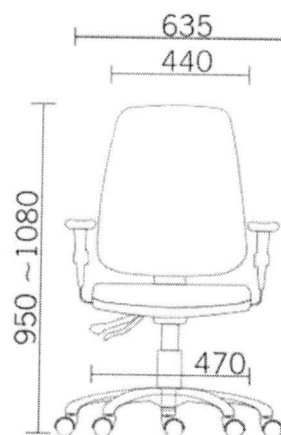

Dimensional do produto

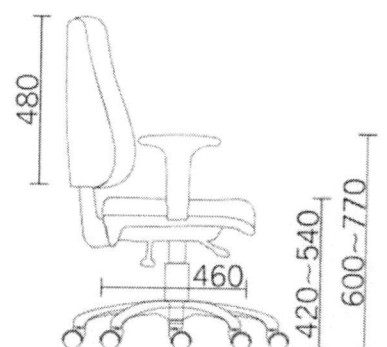

3

HABILITAÇÃO JURÍDICA



JUCERJA



IRE (DA SEDE OU DA FILIAL QUANDO A SEDE FOR EM OUTRA UF)

33.2.0276634-6

po Jurídico

sociedade empresária limitada

orte Empresarial

Microempresa

ome

Nº do Protocolo

00-2021/592656-0

JUCERJA

Útimo arquivamento:

00002133751 - 06/01/2011

NIRE: 33.2.0276634-6

MOBIEQ MOBILIARIO E EQUIPAMENTOS LTDA ME

Boleto(s):

Hash: 7ED605ED-82C3-4343-9837-F2344A813DD5

| Orgão | Calculado | Pago |
|-------|-----------|--------|
| Junta | 352,00 | 352,00 |
| DNRC | 0,00 | 0,00 |

TERMO DE AUTENTICAÇÃO

MOBIEQ MOBILIARIO E EQUIPAMENTOS LTDA ME

Código Ato

Eventos

002

| Cód | Qtde. | Descrição do Ato / Evento |
|-----|-------|--|
| 021 | 1 | Alteração / Alteração de Dados (Exceto Nome Empresarial) |
| XXX | XX | XX |
| XXX | XX | XX |
| XXX | XX | XX |
| XXX | XX | XX |

CERTIFICO O DEFERIMENTO POR PAOLA DOMINGUES JACOB SOB O NÚMERO E DATA ABAIXO:

| NIRE / Arquivamento | CNPJ | Endereço / Endereço completo no exterior | Bairro | Município | Estado |
|---------------------|--------------------|--|----------------------|----------------|--------|
| 00004663533 | 68.672.450/0001-64 | Rua SAO LUIZ GONZAGA 2340 | Benfica | Rio de Janeiro | RJ |
| XXXXXXXXXXXX | XX.XXX.XXX/XXXX-XX | XXXXXXXXXXXXXXXXXXXXXXXXXXXX | XXXXXXXXXXXXXXXXXXXX | XXXXXXXXXXXX | XX |
| XXXXXXXXXXXX | XX.XXX.XXX/XXXX-XX | XXXXXXXXXXXXXXXXXXXXXXXXXXXX | XXXXXXXXXXXXXXXXXXXX | XXXXXXXXXXXX | XX |
| XXXXXXXXXXXX | XX.XXX.XXX/XXXX-XX | XXXXXXXXXXXXXXXXXXXXXXXXXXXX | XXXXXXXXXXXXXXXXXXXX | XXXXXXXXXXXX | XX |
| XXXXXXXXXXXX | XX.XXX.XXX/XXXX-XX | XXXXXXXXXXXXXXXXXXXXXXXXXXXX | XXXXXXXXXXXXXXXXXXXX | XXXXXXXXXXXX | XX |
| XXXXXXXXXXXX | XX.XXX.XXX/XXXX-XX | XXXXXXXXXXXXXXXXXXXXXXXXXXXX | XXXXXXXXXXXXXXXXXXXX | XXXXXXXXXXXX | XX |
| XXXXXXXXXXXX | XX.XXX.XXX/XXXX-XX | XXXXXXXXXXXXXXXXXXXXXXXXXXXX | XXXXXXXXXXXXXXXXXXXX | XXXXXXXXXXXX | XX |
| XXXXXXXXXXXX | XX.XXX.XXX/XXXX-XX | XXXXXXXXXXXXXXXXXXXXXXXXXXXX | XXXXXXXXXXXXXXXXXXXX | XXXXXXXXXXXX | XX |
| XXXXXXXXXXXX | XX.XXX.XXX/XXXX-XX | XXXXXXXXXXXXXXXXXXXXXXXXXXXX | XXXXXXXXXXXXXXXXXXXX | XXXXXXXXXXXX | XX |
| XXXXXXXXXXXX | XX.XXX.XXX/XXXX-XX | XXXXXXXXXXXXXXXXXXXXXXXXXXXX | XXXXXXXXXXXXXXXXXXXX | XXXXXXXXXXXX | XX |
| XXXXXXXXXXXX | XX.XXX.XXX/XXXX-XX | XXXXXXXXXXXXXXXXXXXXXXXXXXXX | XXXXXXXXXXXXXXXXXXXX | XXXXXXXXXXXX | XX |
| XXXXXXXXXXXX | XX.XXX.XXX/XXXX-XX | XXXXXXXXXXXXXXXXXXXXXXXXXXXX | XXXXXXXXXXXXXXXXXXXX | XXXXXXXXXXXX | XX |
| XXXXXXXXXXXX | XX.XXX.XXX/XXXX-XX | XXXXXXXXXXXXXXXXXXXXXXXXXXXX | XXXXXXXXXXXXXXXXXXXX | XXXXXXXXXXXX | XX |
| XXXXXXXXXXXX | XX.XXX.XXX/XXXX-XX | XXXXXXXXXXXXXXXXXXXXXXXXXXXX | XXXXXXXXXXXXXXXXXXXX | XXXXXXXXXXXX | XX |
| XXXXXXXXXXXX | XX.XXX.XXX/XXXX-XX | XXXXXXXXXXXXXXXXXXXXXXXXXXXX | XXXXXXXXXXXXXXXXXXXX | XXXXXXXXXXXX | XX |
| XXXXXXXXXXXX | XX.XXX.XXX/XXXX-XX | XXXXXXXXXXXXXXXXXXXXXXXXXXXX | XXXXXXXXXXXXXXXXXXXX | XXXXXXXXXXXX | XX |
| XXXXXXXXXXXX | XX.XXX.XXX/XXXX-XX | XXXXXXXXXXXXXXXXXXXXXXXXXXXX | XXXXXXXXXXXXXXXXXXXX | XXXXXXXXXXXX | XX |
| XXXXXXXXXXXX | XX.XXX.XXX/XXXX-XX | XXXXXXXXXXXXXXXXXXXXXXXXXXXX | XXXXXXXXXXXXXXXXXXXX | XXXXXXXXXXXX | XX |
| XXXXXXXXXXXX | XX.XXX.XXX/XXXX-XX | XXXXXXXXXXXXXXXXXXXXXXXXXXXX | XXXXXXXXXXXXXXXXXXXX | XXXXXXXXXXXX | XX |

Jorge Paulo Magdaleno Filho

Deferido em 08/12/2021 e arquivado em 09/12/2021

Jorge Paulo Magdaleno Filho
SECRETÁRIO GERAL

| | |
|---------------|----------------|
| Nº de Páginas | Capa Nº Página |
| 7 | 1/1 |

Observação:



NIRE (DA SEDE OU DA FILIAL QUANDO A SEDE FOR EM OUTRA UF)

33.2.0276634-6

Tipo Jurídico

Sociedade empresária limitada

Porte Empresarial

Microempresa

Nº do Protocolo

00 - 2021 / 592656 - 0

07/12/2021 16:30:20

JUCERJA

Último arquivamento:

00002133751 - 06/01/2011

NIRE: 33.2.0276634-6

MOBIEQ MOBILIARIO E EQUIPAMENTOS LTDA ME

Boleto(s): 103872196

Hash: 7ED605ED-82C3-4343-9837-F2344A813DD5

| Orgão | Calculado | Pago |
|-------|-----------|--------|
| Junta | 352,00 | 352,00 |
| DREI | 0,00 | 0,00 |

REQUERIMENTO

Ilmo Sr. Presidente da Junta Comercial do Estado do Rio de Janeiro

MOBIEQ MOBILIARIO E EQUIPAMENTOS LTDA ME

requer a v. sa o deferimento do seguinte ato:

Código do Ato

002

| Código Evento | Qtde. | Descrição do ato / Descrição do evento |
|---------------|-------|--|
| 021 | 1 | Alteração / Alteração de Dados (Exceto Nome Empresarial) |
| xxx | xxx | XX |
| xxx | xxx | XX |
| xxx | xxx | XX |
| xxx | xxx | XX |

Requerente

| | |
|-----------------------------|---|
| Nome: | Erica Teixeira |
| Assinatura: | ASSINADO DIGITALMENTE O Requerente DECLARA, sob sua responsabilidade pessoal, sem prejuízo das sanções administrativas, cíveis e penais, a veracidade dos documentos e assinaturas apresentados no presente processo |
| Telefone de contato: | 21988730535 |
| E-mail: | nunescarvalho@nunescarvalho.com.br |
| Tipo de documento: | Digital |
| Data de criação: | 07/12/2021 |
| Data da 1ª entrada: | |

Rio de Janeiro

Local

07/12/2021

Data



00-2021/592656-0

**8ª ALTERAÇÃO DO CONTRATO SOCIAL DA EMPRESA
MOBIEQ MOBILIARIO E EQUIPAMENTOS LTDA**

GENESSY MARTINS SANTANA MARINS, brasileiro, casado pelo regime de comunhão parcial de bens, empresário, residente e domiciliado na Av. dos Flamboyants nº 50 apto 705 – Barra da Tijuca – Rio de Janeiro – RJ – CEP: 22776-070, portador da carteira de identidade nº 05458773-8 expedida pela SSP-RJ, inscrito no CPF sob o nº 720.476.077-87 e NEUCI SANTANA MARINS, brasileira, desquitada, aposentada, residente e domiciliada na Rua Dr. Francisco Portela nº 2398 Térreo – Centro – São Gonçalo – RJ – CEP: 24435-400, portadora da carteira de identidade nº 80396834-6 expedida pela SSP-RJ, inscrita no CPF sob o nº 010.062.417-01 únicos sócios componentes da sociedade por cotas de responsabilidade limitada denominada MOBIEQ MOBILIARIO E EQUIPAMENTOS LTDA, estabelecida na Rua São Luiz Gonzaga nº 2340 – Benfica – Rio de Janeiro – RJ, inscrita no CNPJ sob o nº 68.672.450/0001-64, com seus atos constitutivos arquivados na Junta Comercial do Estado do Rio de Janeiro sob o NIRE 33.2.0276634-6 em 13/11/1992 e última alteração em 06/01/2011 sob o nº 2133751 resolvem, de comum acordo e na melhor forma de direito, alterar o seu contrato social mediante as seguintes cláusulas e condições:

1) SAÍDA DE SÓCIO E TRANSFERÊNCIA DE COTAS

Neste ato e por este instrumento a sócia NEUCI SANTANA MARINS legítima possuidora de 10.000 (dez mil) cotas do capital social no valor de R\$ 10.000,00 (dez mil reais) cede e transfere, por venda e pelo valor nominal como de fato cedido e transferido, ao sócio GENESSY MARTINS SANTANA MARINS já qualificado, retiram-se da sociedade dando plena, rasa, geral e irrevogável quitação de suas cotas, bem como estende esta quitação à sociedade MOBIEQ MOBILIARIO E EQUIPAMENTOS LTDA, de onde se retira para mais nada reclamar ou receber.

2) ADEQUAÇÃO DA NATUREZA JURIDICA

A fim de adequar-se ao atual Código Civil em vigor Lei 13.874 de 20/09/2019 e acertar o Cadastro Nacional da Pessoa Jurídica na Receita Federal do Brasil, declara o sócio que trata-se de uma Sociedade Limitada Unipessoal.

3) INCLUSÃO DE ATIVIDADE

A empresa inclui no seu objeto social atividade de prestação de serviço com CNAE 9529-1/05 Reparação de Artigos do Mobiliário; 3329-5/01 Serviços de Montagem de Móveis de qualquer material; 7410-2/02 Decorações de interiores e 4330-4/02 Instalação de portas, janelas, tetos, divisórias e armários embutidos de qualquer material.

Por motivo das cláusulas acima alteram e consolidam o seu Contrato Social conforme abaixo:

mobieq mobiliário e equipamentos ltda.

Rua São Luiz Gonzaga n. 2340 | Benfica | Rio de Janeiro | RJ | 20.910-062
tel. 21 3890 4955 | CNPJ: 68-672450 0001-64 | Ins. Est. 84.551.244
comercial@mobieq.com.br | www.mobieq.com.br

**CONTRATO SOCIAL CONSOLIDADO DA
SOCIEDADE EMPRESÁRIA
MOBIEQ MOBILIARIO E EQUIPAMENTOS LTDA**

CLÁUSULA PRIMEIRA

A Sociedade adota o nome empresarial **MOBIEQ MOBILIARIO E EQUIPAMENTOS LTDA** e utilizará como nome fantasia **“MOBIEQ”**.

CLÁUSULA SEGUNDA

A sede social encontra-se estabelecida na **Rua São Luiz Gonzaga nº 2340 – Benfica – Rio de Janeiro – RJ – CEP: 20910-062**, onde responderá judicial e extra judicialmente pelos atos que praticar, podendo, quando convier aos interesses sociais, constituir filiais em qualquer parte do território nacional.

CLÁUSULA TERCEIRA

O objeto social será o comércio varejista de artigos de decorações, móveis para escritório, suprimentos para informática, papelaria, equipamentos e máquinas para escritório, eletro domésticos, áudio visual, serviços de montagem de móveis de qualquer natureza, reparação de artigos de mobiliário, serviço de decorações de interiores, instalação de portas, janelas, tetos, divisórias e armários embutidos de qualquer material.

CLÁUSULA QUARTA

O capital social no valor de R\$ 100.000,00 (cem mil reais), é totalmente subscrito e integralizado neste ato em moeda corrente do país, e fica dividido em 100.000 (cem mil) cotas, no valor de R\$ 1,00 (um real) cada uma, ficando assim distribuída ao sócio:
GENESSY MARTINS SANTANA MARINS 100.000 cotas – 100% – R\$ 100.000,00

Parágrafo Único – Nos termos do artigo 1.052 da Lei nº 10.406 de 10/01/2002, a responsabilidade de cada sócio é restrita ao valor de suas cotas, mas todos respondem solidariamente pela integralização do capital social.

CLÁUSULA QUINTA

A administração da sociedade será exercida pelo sócio **Genessy Martins Santana Marins**, os quais poderão praticar todos os atos de operações referentes à gestão da sociedade dentro dos limites do objeto social. Fica proibido o uso do nome empresarial para endossos, avais, fianças ou qualquer tipo de negócio alheio ao objetivo da sociedade.

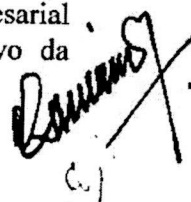

mobieq mobiliário e equipamentos ltda.

Rua São Luiz Gonzaga n. 2340 | Benfica | Rio de Janeiro - RJ | 20.910-062
tel. 21 3890 4955 | CNPJ: 68-672450/0001-64 | Insc. Est. 84.551.244
comercial@mobieq.com.br | www.mobieq.com.br

CLÁUSULA SEXTA

No caso de falecimento ou interdição permanente do sócio a sociedade não se extinguirá, fazendo jus ao prazo de 180 (cento e oitenta) dias estipulado no inciso IV, do artigo 1.033 da Lei 10.406/2002, para restabelecer a pluralidade de sócios. Promover-se-á um balanço patrimonial para apuração dos haveres do sócio extinto, pagando os direitos deste aos seus herdeiros ou ao seu curador (responsável) em 12 (doze) prestações mensais vencendo a primeira delas 30 (trinta) dias após o balanço patrimonial e as demais sucessivamente de 30 (trinta) em 30 (trinta) dias, sendo as quotas do sócio extinto, transferidas para o sócio remanescente ou a quem o mesmo indicar.

CLÁUSULA SÉTIMA

O sócio fará jus a uma retirada pró-labore que será fixada de acordo com as possibilidades da sociedade.

CLÁUSULA OITAVA

No dia 31 de dezembro de cada exercício será elaborado o balanço patrimonial e de resultado econômico da sociedade (artigo 1.065 da Lei 10.406/2002), onde os lucros ou prejuízos por ventura existentes serão, distribuídos ou suportados pelo sócio, proporcionalmente às cotas ou suportados pela compensação em exercícios futuros.

CLÁUSULA NONA

A sociedade inicia suas atividades com o registro do presente instrumento e das autorizações dos órgãos competentes e o prazo de duração da sociedade é de tempo indeterminado.

CLÁUSULA DÉCIMA

As cotas são indivisíveis em relação à sociedade como dispõe o artigo 1.056 da Lei 10.406/2002.

CLÁUSULA DÉCIMA PRIMEIRA

O sócio declara que não está incurso em nenhum dos crimes previstos em Lei, que o impeça de exercer as atividades econômicas. O sócio da sociedade deverão ter, no exercício de suas funções, o cuidado e a diligência que todo homem ativo e probo costuma empregar na administração de seus próprios negócios.

§ 1º Não podem ser administradores, além das pessoas impedidas por lei especial, os condenados a pena que vede, ainda que temporariamente, o acesso a cargos públicos; ou por crime falimentar, de prevaricação, peita ou suborno, concussão, peculato; ou contra a economia popular, contra o sistema financeiro nacional, contra as normas de defesa da concorrência, contra as relações de consumo, a fé pública ou a propriedade, enquanto perdurarem os efeitos, da condenação.

§ 2º Aplicam-se à atividade dos administradores, no que couber, as disposições concernentes ao mandato.

mobieq mobiliário e equipamentos ltda.

Rua São Luiz Gonzaga n. 2340 | Benfica | Rio de Janeiro - RJ | 20.910-062
tel. 21 3890 4955 | CNPJ: 68-672450 0001-64 | Insc. Est. 84.551.244
comercial@mobieq.com.br | www.mobieq.com.br

CLÁUSULA DÉCIMA SEGUNDA

No uso da faculdade estabelecida pelo artigo 1.066 da Lei 10.405/2002, o sócio resolve **não constituir o Conselho Fiscal.**

CLÁUSULA DÉCIMA TERCEIRA

Todas as divergências serão resolvidas pela interpretação deste contrato, sendo os casos omissos regidos pelas disposições dos artigos 1.052 a 1.087 do Código Civil Brasileiro de 2002 que regulamenta as Sociedades Limitadas, subsidiariamente, e no que for aplicada, a lei das Sociedades Anônimas, bem como as disposições gerais para as Sociedades Simples que regem a matéria.

CLÁUSULA DÉCIMA QUARTA

Para todas as questões decorrentes do presente contrato será competente o Foro da Cidade do Rio de Janeiro, com renúncia de qualquer outro, por mais privilegiado que seja ou venha a ser.

E assim por estarem de pleno e comum acordo com todas as cláusulas e condições, assinam o contrato em uma via, para ser arquivada na Junta Comercial do Estado do Rio de Janeiro.

Rio de Janeiro (RJ), 18 de Novembro de 2021.

GENESSY MARTINS SANTANA MARINS

NEUCI SANTANA MARINS

mobieq mobiliário e equipamentos Ltda.

Rua São Luiz Gonzaga n. 2340 | Benfica - Rio de Janeiro | RJ | 20.910-062
tel. 21 3890 4955 | CNPJ: 68-672450/0001-64 | Ins. Est. 84.551.244
comercial@mobieq.com.br | www.mobieq.com.br



IDENTIFICAÇÃO DOS ASSINANTES

CERTIFICO QUE O ATO DA MOBIEQ MOBILIARIO E EQUIPAMENTOS LTDA ME, NIRE 33.2.0276634-6, PROTOCOLO 00-2021/592656-0, ARQUIVADO EM 09/12/2021, SOB O NÚMERO (S) 00004663533, FOI ASSINADO DIGITALMENTE.

| CPF/CNPJ | Nome |
|--|--------------------------------|
| <input checked="" type="checkbox"/> 010.062.417-01 | NEUCI SANTANA MARINS |
| <input checked="" type="checkbox"/> 720.476.077-87 | GENESSY MARTINS SANTANA MARINS |
| <input checked="" type="checkbox"/> 100.395.447-29 | ERICA TEIXEIRA |

09 de dezembro de 2021.

Jorge Paulo Magdaleno Filho
Secretário Geral

8

1/1

REGULARIDADE FISCAL E TRABALHISTA

9



REPÚBLICA FEDERATIVA DO BRASIL

CADASTRO NACIONAL DA PESSOA JURÍDICA

NÚMERO DE INSCRIÇÃO
68.672.450/0001-64
MATRIZ

COMPROVANTE DE INSCRIÇÃO E DE SITUAÇÃO
CADASTRAL

DATA DE ABERTURA
13/11/1992

NOME EMPRESARIAL
MOBIEQ MOBILIARIO E EQUIPAMENTOS LTDA

TÍTULO DO ESTABELECIMENTO (NOME DE FANTASIA)
MOBIEQ

PORTE
EPP

CÓDIGO E DESCRIÇÃO DA ATIVIDADE ECONÔMICA PRINCIPAL
47.54-7-01 - Comércio varejista de móveis

CÓDIGO E DESCRIÇÃO DAS ATIVIDADES ECONÔMICAS SECUNDÁRIAS
33.29-5-01 - Serviços de montagem de móveis de qualquer material
47.51-2-01 - Comércio varejista especializado de equipamentos e suprimentos de informática
47.53-9-00 - Comércio varejista especializado de eletrodomésticos e equipamentos de áudio e vídeo
47.61-0-03 - Comércio varejista de artigos de papelaria
47.89-0-07 - Comércio varejista de equipamentos para escritório
47.89-0-99 - Comércio varejista de outros produtos não especificados anteriormente
74.10-2-02 - Design de interiores
95.29-1-05 - Reparação de artigos do mobiliário

CÓDIGO E DESCRIÇÃO DA NATUREZA JURÍDICA
206-2 - Sociedade Empresária Limitada

LOGRADOURO
R SAO LUIZ GONZAGA

NÚMERO
2340

COMPLEMENTO

CEP
21.730-710

BAIRRO/DISTRITO
BENFICA

MUNICÍPIO
RIO DE JANEIRO

UF
RJ

ENDEREÇO ELETRÔNICO
ADMINISTRATIVO@MOBIEQ.COM.BR

TELEFONE
(21) 3890-4955

ENTE FEDERATIVO RESPONSÁVEL (EFR)

SITUAÇÃO CADASTRAL
ATIVA

DATA DA SITUAÇÃO CADASTRAL
03/11/2005

MOTIVO DE SITUAÇÃO CADASTRAL

SITUAÇÃO ESPECIAL

DATA DA SITUAÇÃO ESPECIAL

Aprovado pela Instrução Normativa RFB nº 1.863, de 27 de dezembro de 2018.

Emitido no dia 10/01/2022 às 12:27:40 (data e hora de Brasília).

Página: 1/1



Comprovante de Inscrição e de Situação Cadastral

CNPJ/CPF

68.672.450/0001-64

Inscrição Estadual

84.551.244

Data da concessão da inscrição

01/12/1992

Nome empresarial

MOBIEQ MOBILIARIO E EQUIPAMENTOS LTDA

Título do estabelecimento

MOBIEQ

Natureza Jurídica

Sociedade Empresária Limitada

Regime de apuração

Simplex nacional - Não Optante Simei

Tipo de unidade principal

Unidade Operacional

Endereço do estabelecimento

RUA SAO LUIZ GONZAGA, 2340 BENFICA - RIO DE JANEIRO RJ 20.910-062

Situação cadastral

Habilitada

Data da situação cadastral

24/02/2000

Atividades econômicas (CNAE)

Principal

47.54-7/01 - COMÉRCIO VAREJISTA DE MÓVEIS

Secundárias

33.29-5/01 - SERVIÇOS DE MONTAGEM DE MÓVEIS DE QUALQUER MATERIAL

47.51-2/01 - COMÉRCIO VAREJISTA ESPECIALIZADO DE EQUIPAMENTOS E SUPRIMENTOS DE INFORMÁTICA

47.53-9/00 - COMÉRCIO VAREJISTA ESPECIALIZADO DE ELETRODOMÉSTICOS E EQUIPAMENTOS DE ÁUDIO E VÍDEO

47.61-0/03 - COMÉRCIO VAREJISTA DE ARTIGOS DE PAPELARIA

47.89-0/07 - COMÉRCIO VAREJISTA DE EQUIPAMENTOS PARA ESCRITÓRIO

47.89-0/99 - COMÉRCIO VAREJISTA DE OUTROS PRODUTOS NÃO ESPECIFICADOS ANTERIORMENTE

74.10-2/02 - Design de interiores

95.29-1/05 - REPARAÇÃO DE ARTIGOS DO MOBILIÁRIO

Unidade de cadastro

AFR 64.09 - AFR 64.09 - Capital

Unidade de fiscalização

AFR 64.09 - AFR 64.09 - Capital

Observação

Contribuinte optante do Simplex Nacional desde 01/07/2007. Em regra, documentos fiscais emitidos não geram crédito de ICMS.



Prefeitura da Cidade do Rio de Janeiro
Secretaria Municipal de Fazenda
Subsecretaria de Tributação e Fiscalização
Coordenadoria do ISS e Taxas

| INSCRIÇÃO MUNICIPAL | DATA DA INSCRIÇÃO |
|---------------------|-------------------|
| 0.136.006-0 | 10/12/1992 |

COMPROVANTE DE INSCRIÇÃO E DE SITUAÇÃO CADASTRAL

| | |
|---|---|
| NOME OU NOME EMPRESARIAL | MOBIEQ MOBILIARIO E EQUIPAMENTOS LTDA |
| NOME FANTASIA | MOBIEQ |
| CPF OU CNPJ | 68.672.450/0001-64 |
| ATIVIDADES ECONÔMICAS | 247103 - INSTALACAO DE MOVEIS 247057 - DECORACAO 247073 - REPARACAO DE ESTOFADOS 416282 - SUPRIMENTOS PARA PROCESSAMENTO DE DADOS - COM VAR 418048 - APAR E UTENS ELETR USO COMERCIAL E INDUSTR -COM VAR 418056 - APARELHOS E UTENSILIOS ELETRODOMESTICOS-COM VAR 422010 - MOVEIS DE MADEIRA-COM VAR 422029 - MOVEIS DE METAL-COM VAR 422045 - MOVEIS DE PLASTICO E OUTROS MATERIAIS-COM VAR 443506 - MATERIAL P/ ESCRITORIO - COM VAR |
| RESTRICÇÕES | VEDADOS INCOMODOS E PREJUIZOS A VIZINHANCA VEDADO O USO DA VIA PUBLICA |
| GERÊNCIA DE FISCALIZAÇÃO DO ISS | 3 |
| GERÊNCIA REGIONAL DE LICENCIAMENTO E FISCALIZAÇÃO | 1 |
| ENDEREÇO COMPLETO | RUA SAO LUIZ GONZAGA, 2340, LOJ BENFICA 20910-066 |
| SITUAÇÃO CADASTRAL | ATIVO |
| DATA DA SITUAÇÃO CADASTRAL | 25/12/2021 |

Aprovado pela Resolução SMF N° 2829 de 09 de dezembro de 2014.

Emitido no dia 23/09/2022 às 22:35.

12



MINISTÉRIO DA FAZENDA
Secretaria da Receita Federal do Brasil
Procuradoria-Geral da Fazenda Nacional

**CERTIDÃO POSITIVA COM EFEITOS DE NEGATIVA DE DÉBITOS RELATIVOS AOS TRIBUTOS
FEDERAIS E À DÍVIDA ATIVA DA UNIÃO**

Nome: MOBIEQ MOBILIARIO E EQUIPAMENTOS LTDA
CNPJ: 68.672.450/0001-64

Ressalvado o direito de a Fazenda Nacional cobrar e inscrever quaisquer dívidas de responsabilidade do sujeito passivo acima identificado que vierem a ser apuradas, é certificado que:

1. constam débitos administrados pela Secretaria da Receita Federal do Brasil (RFB) com exigibilidade suspensa nos termos do art. 151 da Lei nº 5.172, de 25 de outubro de 1966 - Código Tributário Nacional (CTN), ou objeto de decisão judicial que determina sua desconsideração para fins de certificação da regularidade fiscal, ou ainda não vencidos; e
2. não constam inscrições em Dívida Ativa da União (DAU) na Procuradoria-Geral da Fazenda Nacional (PGFN).

Conforme disposto nos arts. 205 e 206 do CTN, este documento tem os mesmos efeitos da certidão negativa.

Esta certidão é válida para o estabelecimento matriz e suas filiais e, no caso de ente federativo, para todos os órgãos e fundos públicos da administração direta a ele vinculados. Refere-se à situação do sujeito passivo no âmbito da RFB e da PGFN e abrange inclusive as contribuições sociais previstas nas alíneas 'a' a 'd' do parágrafo único do art. 11 da Lei nº 8.212, de 24 de julho de 1991.

A aceitação desta certidão está condicionada à verificação de sua autenticidade na Internet, nos endereços <<http://rfb.gov.br>> ou <<http://www.pgfn.gov.br>>.

Certidão emitida gratuitamente com base na Portaria Conjunta RFB/PGFN nº 1.751, de 2/10/2014.
Emitida às 14:50:38 do dia 27/10/2022 <hora e data de Brasília>.
Válida até 25/04/2023.

Código de controle da certidão: **6315.931E.01AE.21F2**
Qualquer rasura ou emenda invalidará este documento.

13



CERTIDÃO DE REGULARIDADE FISCAL Nº: 01-2023/1375891

Código de verificação de autenticidade: f5615c241055ae452824678e042afc92

CERTIDÃO NEGATIVA DE DÉBITOS - CND

| IDENTIFICAÇÃO DO REQUERENTE | |
|---|-----------------|
| CPF / CNPJ: 68.672.450/0001-64 | CAD-ICMS: Ativo |
| NOME / RAZÃO SOCIAL: MOBIEQ MOBILIARIO E EQUIPAMENTOS LTDA | |
| <p>CERTIFICAMOS, para os fins de direito, e de acordo com as informações registradas nos Sistemas Corporativos da Secretaria de Estado de Fazenda e Planejamento, que, até a presente data, NÃO CONSTAM DÉBITOS perante a RECEITA ESTADUAL para o requerente acima identificado, ressalvado o direito de a Receita Estadual cobrar e inscrever as dívidas de sua responsabilidade, que vierem a ser apuradas.</p> <p>EMITIDA EM: 31/01/2023 ÀS 13:57:35</p> <p>VÁLIDA ATÉ: 01/05/2023</p> <p>Certidão emitida com base na Resolução SEFAZ nº 109 de 04/08/2017</p> | |
| OBSERVAÇÕES | |
| <p>Esta certidão deve estar acompanhada da Certidão Negativa da Dívida Ativa, emitida pelo órgão próprio da Procuradoria Geral do Estado, nos termos da Resolução Conjunta PGE/SER nº 33/2004.</p> <p>A autenticidade desta certidão pode ser confirmada pela Internet (http://www10.fazenda.rj.gov.br/SATI-FiscoFacil/publico/autenticidadeHashCertidao/consultaAutenticidadeHash.xhtml).</p> <p>A verificação de débitos é efetuada pelo CNPJ do requerente, abrangendo sua regularidade fiscal e de estabelecimentos que porventura possuir com mesma raiz de CNPJ. A razão social, quando indicada, é informação apenas ilustrativa.</p> <p>O campo CAD-ICMS atesta a situação do CNPJ do requerente no Cadastro Estadual de Contribuintes do ICMS: ATIVO - estabelecimento inscrito e ativo; DESATIVADO - estabelecimento inscrito e desativado; NÃO INSCRITO - estabelecimento sem qualquer inscrição. No caso de estabelecimento inscrito no CAD-ICMS, sua identificação deverá ser obtida pelo Comprovante de Inscrição e de Situação Cadastral (www.fazenda.rj.gov.br).</p> <p>A condição de não-inscrito ou desativado não desobriga o requerente de possuir inscrição ativa no Cadastro de Contribuintes do ICMS do Estado do Rio de Janeiro caso exerça atividade relacionada no artigo 20 do Anexo I da Parte II da Resolução SEFAZ nº 720/2014.</p> | |
| | |

14



PREFEITURA DA CIDADE DO RIO DE JANEIRO
SECRETARIA MUNICIPAL DE FAZENDA E
PLANEJAMENTO
SUBSECRETARIA DE TRIBUTAÇÃO E FISCALIZAÇÃO
COORDENADORIA DO ISS E TAXAS

Nº AUTENTICAÇÃO 330338821
ÓRGÃO F/SUBTF/CIS-3
CONTROLE 878222023

NOME / RAZÃO SOCIAL / ENDEREÇO

MOBIEQ MOBILIARIO E EQUIPAMENTOS LTDA
RUA SAO LUIZ GONZAGA 002340 LOJ
BENFICA RIO DE JANEIRO 20910-066 RJ

CNPJ

68.672.450/0001-64

INSCRIÇÃO MUNICIPAL

0.136.006-0

CERTIDÃO NEGATIVA DE DÉBITO DO IMPOSTO SOBRE SERVIÇOS DE QUALQUER NATUREZA - Modelo 1

CERTIFICA-SE que, até a presente data, em relação ao contribuinte acima qualificado, não há auto de infração, nota de lançamento, parcelamento, débito confessado em pedido de parcelamento ou nota de débito pendentes de pagamento integral, ou débito escriturado em livro fiscal ou declarado por meio eletrônico, vencidos e não pagos. Fica, entretanto, assegurado ao Município o direito de cobrança de qualquer débito que vier a ser verificado posteriormente, inclusive no que diz respeito às penalidades cabíveis previstas na legislação em vigor. **A presente certidão, válida para todas as inscrições sediadas no Município do Rio de Janeiro, vinculadas aos oito primeiros dígitos do CNPJ ou ao CPF acima, serve como prova perante qualquer órgão público ou privado.**

VALIDADE: 180 (cento e oitenta) dias da data de sua expedição.

Certidão expedida com base na Resolução SMF nº 1897, de 23/12/2003 e alterações posteriores.

Rio de Janeiro, 25 de janeiro de 2023.

HORA: 16:47:09

Dispensada a assinatura do Fiscal de Rendas, conforme art. 5º-A, da Resolução SMF Nº 1.897.

OBSERVAÇÕES

A autenticidade desta certidão deverá ser confirmada na página eletrônica da Secretaria Municipal de Fazenda e Planejamento, na internet, no endereço (<http://www2.rio.rj.gov.br/smf/forms/valcerti.cfm>).

O presente documento não certifica inexistência de débitos do Imposto sobre Serviços de Qualquer Natureza declarados pelo contribuinte no âmbito do Regime Especial Unificado de Arrecadação de Tributos e Contribuições devidos pelas Microempresas e Empresas de Pequeno Porte - Simples Nacional. Caso o contribuinte seja ou tenha sido optante pelo Simples Nacional nos últimos 5 (cinco) anos, a presente certidão deverá ser complementada por certidão de situação fiscal fornecida pela Receita Federal do Brasil.

15



PREFEITURA DA CIDADE DO RIO DE JANEIRO

Procuradoria Geral do Município

Procuradoria da Dívida Ativa

Código de Controle

B9CBBC9MMC

Página 1 de 1

CERTIDÃO NEGATIVA

Ressalvado o direito de o Município do Rio de Janeiro cobrar e inscrever quaisquer dívidas de responsabilidade do sujeito passivo identificado neste documento que vierem a ser apuradas, A PROCURADORIA DA DÍVIDA ATIVA DO MUNICÍPIO DO RIO DE JANEIRO, após analisar o cadastro dos créditos sob sua administração, relativamente a **MOBIEQ MOBILIÁRIO E EQUIPAMENTOS LTDA.**, inscrito(a) no cadastro nacional de pessoas jurídicas - CNPJ sob o nº 68.672.450/0001-64, inscrição municipal nº 0.136.006-0, com endereço no(a) RUA SÃO LUIZ GONZAGA, nº 2340 - RJ Cep: 20910-066, certifica que

NÃO FORAM APURADAS INSCRIÇÕES EM DÍVIDA ATIVA

Observações Complementares

Esta certidão compõe-se de 1 folha(s) e é válida por 120 dias, a contar desta data.

Observações

Rio de Janeiro, RJ, 10/01/2023

1. Esta certidão refere-se exclusivamente à situação fiscal do(s) contribuinte(s) acima indicado(s) perante a dívida ativa do Município do Rio de Janeiro.
2. A situação fiscal do(s) contribuinte(s) quanto a créditos não inscritos em dívida ativa deve ser certificada pelos órgãos responsáveis pelas respectivas apurações.
3. Esta certidão poderá ser renovada a partir de 27/04/2023. A certidão de situação fiscal é expedida no prazo de 10 dias, contados da data de seu requerimento perante a Procuradoria da Dívida Ativa. Não são aceitos pedidos de urgência.
4. O requerimento de certidão de situação fiscal perante a Procuradoria da Dívida Ativa pode ser feito pela própria pessoa física ou jurídica interessada, gratuitamente e sem a necessidade de nomeação de procurador.
5. Regularize sua situação fiscal imediatamente: efetue o pagamento ou parcelamento das dívidas apontadas nesta certidão, apresente os comprovantes de pagamento ou de início de parcelamento (originais, inclusive honorários, quando devidos) e obtenha em dois dias úteis sua certidão de situação fiscal regular.
6. O destinatário poderá confirmar a autenticidade desta certidão, informando o número do Código de Controle impresso acima no endereço daminternet.rio.rj.gov.br

Ivo Marinho de Barros Junior
Procurador-Coordenador
Procuradoria da Dívida Ativa
Mat. 11/297.772-6

16

Voltar

Imprimir



Certificado de Regularidade do FGTS - CRF

Inscrição: 68.672.450/0001-64
Razão Social: MOBIEQ MOBILARIO E EQUIPAMENTOS LTDA ME
Endereço: RUA SAO LUIZ GONZAGA 2340 LOJA / BENFICA / RIO DE JANEIRO / RJ / 21730-710

A Caixa Econômica Federal, no uso da atribuição que lhe confere o Art. 7, da Lei 8.036, de 11 de maio de 1990, certifica que, nesta data, a empresa acima identificada encontra-se em situação regular perante o Fundo de Garantia do Tempo de Serviço - FGTS.

O presente Certificado não servirá de prova contra cobrança de quaisquer débitos referentes a contribuições e/ou encargos devidos, decorrentes das obrigações com o FGTS.

Validade: 21/02/2023 a 22/03/2023

Certificação Número: 2023022101570988353916

Informação obtida em 07/03/2023 12:17:18

A utilização deste Certificado para os fins previstos em Lei esta condicionada a verificação de autenticidade no site da Caixa:
www.caixa.gov.br

17



PODER JUDICIÁRIO
JUSTIÇA DO TRABALHO

CERTIDÃO NEGATIVA DE DÉBITOS TRABALHISTAS

Nome: MOBIEQ MOBILIARIO E EQUIPAMENTOS LTDA (MATRIZ E FILIAIS)
CNPJ: 68.672.450/0001-64
Certidão n°: 9711915/2023
Expedição: 07/03/2023, às 12:12:20
Validade: 03/09/2023 - 180 (cento e oitenta) dias, contados da data de sua expedição.

Certifica-se que **MOBIEQ MOBILIARIO E EQUIPAMENTOS LTDA (MATRIZ E FILIAIS)**, inscrito(a) no CNPJ sob o n° **68.672.450/0001-64**, **NÃO CONSTA** como inadimplente no Banco Nacional de Devedores Trabalhistas. Certidão emitida com base nos arts. 642-A e 883-A da Consolidação das Leis do Trabalho, acrescentados pelas Leis ns.º 12.440/2011 e 13.467/2017, e no Ato 01/2022 da CGJT, de 21 de janeiro de 2022. Os dados constantes desta Certidão são de responsabilidade dos Tribunais do Trabalho.

No caso de pessoa jurídica, a Certidão atesta a empresa em relação a todos os seus estabelecimentos, agências ou filiais.

A aceitação desta certidão condiciona-se à verificação de sua autenticidade no portal do Tribunal Superior do Trabalho na Internet (<http://www.tst.jus.br>).

Certidão emitida gratuitamente.

INFORMAÇÃO IMPORTANTE

Do Banco Nacional de Devedores Trabalhistas constam os dados necessários à identificação das pessoas naturais e jurídicas inadimplentes perante a Justiça do Trabalho quanto às obrigações estabelecidas em sentença condenatória transitada em julgado ou em acordos judiciais trabalhistas, inclusive no concernente aos recolhimentos previdenciários, a honorários, a custas, a emolumentos ou a recolhimentos determinados em lei; ou decorrentes de execução de acordos firmados perante o Ministério Público do Trabalho, Comissão de Conciliação Prévia ou demais títulos que, por disposição legal, contiver força executiva.

18

Dúvidas e sugestões: cnst@tst.jus.br



PROCURADORIA GERAL DO ESTADO

CERTIDÃO NEGATIVA DE DÉBITOS EM DÍVIDA ATIVA

Certifico que, em consulta ao Sistema da Dívida Ativa no dia 18/01/2023, em referência ao pedido 13015/2023, **NÃO CONSTA DÉBITO INSCRITO** em Dívida Ativa para o CPF ou CNPJ informado abaixo:

RAZÃO SOCIAL: MOBIEQ MOBILIÁRIO E EQUIPAMENTOS LTDA.

CNPJ: 68.672.450/0001-64 INSCRIÇÃO ESTADUAL: 84.55124.4

A certidão negativa de Dívida Ativa e a certidão negativa de ICMS ou a certidão para não contribuinte do ICMS somente terão validade quando apresentadas em conjunto.

Fica ressalvado o direito da Fazenda Estadual de inscrever e cobrar débitos que vierem a ser apurados posteriormente à emissão da presente certidão.

A aceitação desta certidão está condicionada a verificação de sua autenticidade na INTERNET, no endereço: <https://pge.rj.gov.br/divida-ativa/certidao-de-regularidade-fiscal>

CÓDIGO CERTIDÃO: 0UGY.4130.4210.E050

PESQUISA CADASTRAL realizada em: 18/01/2023 às 18:19:33.8

- Esta certidão tem validade até 17/07/2023, considerando 180 (cento e oitenta) dias após a pesquisa cadastral realizada na data e hora acima, conforme artigo 11 da Resolução nº 2690 de 05/10/2009.

Para maiores informações: <https://pge.rj.gov.br/divida-ativa>

Emitida em 25/01/2023 às 09:35:06.3

19



Governo do Estado do Rio de Janeiro
Secretaria Estadual de Desenvolvimento Econômico indústria comércio e serviços
Junta Comercial do Estado do Rio de Janeiro

Situação Cadastral das Empresas

Data da consulta: terça-feira, 7 de março de 2023 12:20:54

Empresa: MOBIEQ MOBILIARIO E EQUIPAMENTOS LTDA

CNPJ: 68.672.450/0001-64

Porte Empresarial: Microempresa

Situação: Registro Ativo

Status: Sem Status

20

QUALIFICAÇÃO ECONÔMICO-FINANCEIRA

1º Ofício do Registro de Distribuição

RUA DO OUVIDOR, 63 - 2º ANDAR - CENTRO - RJ
Delegatário: Lélío Gabriel Heliodoro dos Santos

CERTIDÃO DE REGISTRO DE DISTRIBUIÇÃO DE FEITOS AJUIZADOS O REGISTRADOR DO 1º OFÍCIO DO REGISTRO DE DISTRIBUIÇÃO DA CIDADE E COMARCA DO RIO DE JANEIRO, CAPITAL DO ESTADO DO RIO DE JANEIRO.

C E R T I F I C A

com referência aos assuntos abaixo mencionados, e DÁ FÉ QUE, revendo em seu poder e Serviço os livros e/ou assentamentos das distribuições em curso ou andamento relativos a:

A) FALÊNCIAS, CONCORDATAS, INSOLVÊNCIAS E RECUPERAÇÕES JUDICIAIS DISTRIBUIDAS A UMA DAS VARAS EMPRESARIAIS.

DESDE VINTE E QUATRO DE JANEIRO DE DOIS MIL E TRES ATÉ VINTE E QUATRO DE JANEIRO DE DOIS MIL E VINTE E TRES (24/01/2003 ATÉ 24/01/2023), dele(s)
)*****

**_*_*_*_*_*_*_*_NADA_CONSTA_*_*_*_*_*_*_*_*_*_*_

Relativamente ao nome de MOBIEQ MOBILIARIO E EQUIPAMENTOS LTDA - CNPJ: 68.672.450/0001-64*****
Rio de Janeiro, Capital em 30/01/2023. QUALIFICAÇÃO conf. o requerido. Emolumentos Tab.01. Ato 01: R\$ 52,64, Tab.19-Ato 08: R\$ 52,95, LEI 6.370 Art.2 §4: R\$ 1,99, FETJ: R\$ 21,11, FUNDPERJ: R\$ 5,27, FUNPERJ: R\$ 5,27, FUNARPEN: R\$ 4,22, ISS: R\$ 5,66, SELO: R\$ 2,48. TOTAL: R\$ 151,59. EU, RICARDO DA COSTA MEIRELES (Mat.94/1867), Oficial Substituto a assino digitalmente.

CERTIDÃO ESPECIAL - (ART.21, § 1º, IV CNCGJERJ)
ESTA CERTIDÃO REFERE-SE ÚNICA E EXCLUSIVAMENTE AO ASSUNTO REQUERIDO.

Poder Judiciário - TJERJ
Corregedoria Geral da Justiça
EELC 40390 PLT
Consulte a validade do selo em:
<https://www3.tjrj.jus.br/sitepublico>

- Esta certidão eletrônica estará disponível para download e validação no Portal Extrajudicial da Corregedoria Geral da Justiça (acesso pela página do TJRJ/Corregedoria/Extrajudicial/Portal Extrajudicial) pelo período de 90 (noventa) dias após a sua emissão.
CERP: E464BE54-7D47-4AB5-A41A-21C28A24E6A6



Senhor usuário, se necessário, é possível obter certidão que abranja outros períodos de consulta para além do pesquisado. Informe-se com o cartório do distribuidor. Página 1 de 1

2

3º Ofício de Registro de Distribuição da Capital
Av. Erasmo Braga, 227 - Grupo 201 - CEP: 20020-902
**CERTIDÃO DO REGISTRO DE DISTRIBUIÇÃO
DE FEITOS AJUIZADOS**



CERP: 93fbf09a-4abe-4969-b18e-2b4f3637fc8a

Esta certidão eletrônica estará disponível para download e validação no Portal Extrajudicial da Corregedoria Geral da Justiça (acesso pela página do TJRJ / Corregedoria / Extrajudicial / Portal Extrajudicial) pelo período de 90 (noventa) dias após a sua emissão.

O REGISTRADOR DO 3º OFÍCIO DE REGISTRO DE DISTRIBUIÇÃO DA CIDADE DO RIO DE JANEIRO CAPITAL DO ESTADO DO RIO DE JANEIRO, AO VERIFICAR OS LIVROS E/OU ASSENTAMENTOS DE SEU OFÍCIO RELATIVOS A FEITOS EM ANDAMENTO NO PERÍODO REQUERIDO E NO QUE CONCERNE AOS ASSUNTOS ABAIXO DISCRIMINADOS, CERTIFICA E DÁ FÉ

a) Falências, Concordatas, Recuperações Judiciais e demais ações e precatórias distribuídas às varas com competência Empresarial;

b) Inventários, testamentos, arrolamentos, arrecadações, administrações provisórias, tutelas, interdições, curatelas, declarações de ausência e outras ações e precatórias distribuídas às varas com competência em Órfãos e Sucessões;

c) Ações distribuídas às Varas da Infância, da Juventude e do Idoso mencionadas nos parágrafos 1º e 3º do artigo 33 da Consolidação Normativa da CGJ, desde

VINTE E QUATRO DE JANEIRO DE DOIS MIL E TRES ate VINTE E QUATRO DE JANEIRO DE DOIS MIL E VINTE E TRES (24/01/2003 ate 24/01/2023) deles **NADA CONSTA** contra o nome de: **MOBIEQ MOBILIARIO E EQUIPAMENTOS LTDA**, qualificacao: CNPJ 68.672.450/0001-64 (conforme requerido)

Emitida em: 27/01/2023 Rio de Janeiro, RJ. OBS: Demais requisitos obrigatórios previstos na Lei 11.971/09: NÃO CONSTAM.

EMOLUMENTOS R\$ 105,59 (Tab4, Ato10 e Tab4, Ato8) + R\$ 1.99 (Lei 6.370/2012) + R\$ 21.11 (FETJ) + R\$ 5.27 (FUNPERJ) + R\$ 5.27 (FUNPERJ) + R\$ 4.22 (FUNARPEN) + R\$ 5.66 (LEI 7128/2015) + R\$ 2.48 (LEI 9873/2022) valor total R\$ 151,59

"Senhor usuário, se necessário, é possível obter certidão que abranja outros períodos de consulta para além do pesquisado. Informe-se com o cartório do distribuidor."

Poder Judiciário - TJERJ
Corregedoria Geral da Justiça
Selo de Fiscalização Eletrônico
EELE33915 AHY
Consulte a validade do selo em:
<https://www3.tjrj.jus.br/sitepublico>

Cert. Proc. p/ /LUIZ

4

4.º Ofício do Registro de Distribuição

CERTIDÃO MODELO ESPECIAL DE
FALÊNCIA
DESTINA-SE EXCLUSIVAMENTE À
LICITAÇÃO

20231265355259



Emolumentos: Tab 16 Item 01 R\$52,64 Tab 19 Item 08 R\$52,95 Art 4 Port 1952/22 R\$0,00 (FETJ) R\$:21,11 (FUNPERJ) R\$:5,27 (FUNDPERJ) R\$:5,27 (FUNARPEN) R\$:4,22 (CG - PORTARIA 17/13) R\$:1,99 Art 4 Port 1952/22 R\$:2,48 (I.S.S.Q.N.) R\$:5,66 = Total R\$:151,59

4.º Ofício do Registro de Distribuição

R u a d o C a r m o , 8 - 3 º a n d a r

Hermes Valverde da Cunha Vasconcelos Filho
Titular

Hermes Valverde da Cunha Vasconcelos Netto
Substituto do Titular

O OFICIAL REGISTRADOR DO 4º OFÍCIO DO REGISTRO DE DISTRIBUIÇÃO DA CIDADE DO RIO DE JANEIRO,
CAPITAL DO ESTADO DO RIO DE JANEIRO, NOMEADO NA FORMA DA LEI,

ANDREA
(0)
27/01/2023

C E R T I F I C A

folha: 1
11:19:38
ELB82744

e DÁ FÉ QUE, ao verificar os livros e/ou assentamentos de seu Serviço Registral, relativos a feitos em curso ou andamento, no período requerido, no que concerne aos assuntos abaixo:

- I - Ações de FALÊNCIAS, CONCORDATAS, RECUPERAÇÕES JUDICIAIS e demais ações e precatórias distribuídas às varas com competência Empresariais;
- II - Inqueritos Judiciais Falimentares ou falências dolosas as varas criminais ou outras (art. 186 da Lei de Falências);
- III - INTERDIÇÃO e/ou INDISPONIBILIDADE de BENS, previstas pela lei nº 6024 de 13/03/1974, que trata da intervenção e liquidação extrajudicial de instituições financeiras pelo Banco Central do Brasil ou Ministerio da Fazenda;
- IV - INVENTÁRIOS, TESTAMENTOS, ARROLAMENTOS, ARRECADAÇÕES, ADMINISTRAÇÕES PROVISÓRIAS, TUTELAS, INTERDIÇÕES, CURATELAS, DECLARAÇÕES de AUSÊNCIA e outras ações e precatórias distribuídas às varas com competência em Órfãos e Sucessões afetos a este Ofício;
- V - Ações distribuídas às varas da infância, da juventude e do idoso, mencionadas no parágrafo primeiro e terceiro do artigo 33 desta Consolidação, desde:

VINTE E SEIS DE JANEIRO DE DOIS MIL E TRES xxxxxxxxxxxxxxxxxxxxxxxxxxxxxxxx ate
VINTE E SEIS DE JANEIRO DE DOIS MIL E VINTE E TRES xxxxxxxxxxxxxxxxxxxxxxxxxxxxxxxx
que dele (s) NADA CONSTA contra o (s) nome (s) de
MOBIEQ MOBILIARIO E EQUIPAMENTOS LTDA xx
CNPJ:68.672.450/0001-64////////////////////////////////////
REQUERIDA E EMITIDA EM 27/01/2023,RIO DE JANEIRO.////////////////////////////////////
FINALIDADE DECLARADA PELO REQUERENTE: LICITAÇÃO.////////////////////////////////////

Eu, o OFICIAL a assino

DOCUMENTO EMITIDO POR PROCESSAMENTO ELETRÔNICO QUALQUER EMENDA OU RASURAS SERÁ CONSIDERADA COMO INDICIO DE ADULTEIRAÇÃO OU TENTATIVA DE FRAUDE

Poder Judiciário - TJERJ
Corregedoria Geral da Justiça
Selo de Fiscalização Eletrônico
EELB82744 YAU
Consulte a validade do selo em:
<https://www3.tjrj.jus.br/sitepublico>



Esta certidão eletrônica estará disponível para download e validação no Portal Extrajudicial da Corregedoria Geral da Justiça (acesso pela página do TJRJ /Corregedoria/Extrajudicial/Portal Extrajudicial) pelo período de 90 (noventa) dias após a sua emissão.

Senhor usuário, se necessário, é possível obter certidão que abranja outros períodos de consulta para além do pesquisado. Informe-se com o cartório do distribuidor.

9232849583473001

CERP: a20fe617-086c-400e-ac39-20f5475ea246

CONFERIDO POR: MARCOS DA SILVA

Para baixar o recibo acesse <https://www.4distribuidor.com.br/#recibo> e informe o código: 03786dcf8b8902799a4194f37f9f5666

QUALIFICAÇÃO TÉCNICA



ATESTADO DE CAPACIDADE TÉCNICA

Processo nº E-20/001.007957/2022

Interessado: SECRETARIA DE LOGÍSTICA, COORDENAÇÃO DE MATERIAL

ATESTAMOS, para os devidos fins de direito, que a empresa **MOBIEQ MOBILIÁRIO E EQUIPAMENTOS LTDA**, localizada na Rua Luiz Gonzaga, nº 2.340, Benfica, Rio de Janeiro/RJ, CEP: 20.910-066, inscrita no CNPJ: **68.672.450/0001-64**, efetuou a entrega em sua totalidade dos objetos listados abaixo, referentes à Nota de Empenho nº 2022NE00189

| DESCRIÇÃO DO PRODUTO | QUANTIDADE |
|---|------------|
| CADEIRA ERGONÔMICA TIPO DIRETOR GIRATÓRIA ESPALDAR ALTO COM BRAÇOS. COR: PRETA COM BASE CROMADA. | 50 |
| CADEIRA ERGONÔMICA GIRATÓRIA TIPO EXECUTIVA COM BRAÇOS. COR: PRETA | 550 |
| CADEIRA CAIXA ALTA BALCÃO - PORTARIA, BASE GIRATÓRIA TIPO ESTRELA COM 5 SAPATAS FIXAS, SEM APOIO DE BRAÇO. COR: PRETA | 20 |
| LONGARINA SALA DE ESPERA – RECEPÇÃO, ASSENTO E ENCOSTO EM POLIPROPILENO, SEM APOIO DE BRAÇO. COR: PRETA | 200 |
| LONGARINA SALA DE ESPERA – RECEPÇÃO, MATERIAL-ENCOSTO EM COMPENSADO MULTILAMINADO, COURVIN E ESPUMA, COM APOIO DE BRAÇOS. COR: PRETA | 150 |



Documento assinado eletronicamente por **MARLON FERRADAZ DE CARVALHO**, Coordenador de Material, em 23/08/2022, às 11:40, conforme horário oficial de Brasília, com fundamento no art. 6º, § 1º, do Decreto nº 8.539, de 8 de outubro de 2015.



A autenticidade deste documento pode ser conferida no site http://sei.rj.def.br/sei/controlador_externo.php?acao=documento_conferir&id_orgao_acesso_externo=0, informando o código verificador **0937692** e o código CRC **0F463DDD**.

Referência: Processo nº E-20/001.007957/2022

Avenida Marechal Câmara, 314 - Bairro Centro
Rio de Janeiro - RJ - CEP 20020-080
- www.defensoria.rj.def.br

MOBIEQ MOBILIÁRIO E EQUIPAMENTOS LTDA.**PREGÃO ELETRÔNICO Nº 005/2023****Solicitante / Endereço: FK GRUPO S/A***Applicant / Address**Solicitante / Dirección*Rod Braz Fortunato, S/N, KM 1 E 2, Jardim Garotinho
CEP 17.255-755, Bariri, SP – Brasil
CNPJ nº 55.088.157/0010-01**Fabricante / Endereço: FK GRUPO S/A***Manufacturer / Address*
*Fabricante / Dirección*Rod Braz Fortunato, S/N, KM 1 E 2, Jardim Garotinho
CEP 17.255-755, Bariri, SP – Brasil
CNPJ nº 55.088.157/0010-01**Escopo de Certificação: Móveis Corporativos - Cadeiras***Certification Scope***Número de Série / Lote: Não Aplicável***Serial number / Batch number**Número de serie / Número de lote***Normas Aplicáveis: ABNT NBR 13962:2018***Applicable Standards/**Normas aplicables***Modelo de Certificação: Modelo 5***Certification Model/***Portaria Inmetro Nº: Não Aplicável***Inmetro Decree nº / Scope**Ordenanza Inmetro / Alcance***Concessão para: Uso do Selo de Identificação da Conformidade sobre o(s) produto(s)***Concession for***relacionado(s) neste Certificado**

O INSTITUTO NACIONAL DA QUALIDADE E SOLUÇÕES TECNOLÓGICAS S/S LTDA - ISOPOINT, CNPJ: 32.110.717/0001-82, Rua Barão do Triunfo, 520 – Conj. 132, Brooklin Paulista - São Paulo – SP, CEP 04602-002, Organismo de Certificação de Produto acreditado pela Coordenação Geral de Acreditação – Cgcre, sob o registro N° OCP-0081, confirma que o produto está em conformidade com a(s) Norma(s), Procedimento(s) e/ou Portaria acima descritas..

Primeira Concessão: 08/08/2017*First Concession / Primera Concesión***Período de Validade: 11/08/2022 a 11/08/2027***Period of Validity / Periodo de validez***QRcode**
*Confirma o Certificado*Assinado de forma digital por
EDSON DE LARA
RODRIGUES:31958982920
DN: c=BR, o=ICP-Brasil,
ou=Presencial,
ou=00216136000133,
ou=Secretaria da Receita Federal
do Brasil - RFB, ou=RFB e-CPF A3,
ou=(em branco), cn=EDSON DE
LARA RODRIGUES:31958982920
Dados: 2022.08.11 17:43:51 -03'00'**Edson L. Rodrigues****Diretoria Executiva***Executive Board/Authorized signatory / Persona autorizada***Emissão: 11/08/2022***Emission / Emisión*

3

“Certificado de Conformidade válido somente acompanhado das páginas de 1 a 2”

Designação do Produto: Linha JOB

Line / Product's Family/ Família de productos

Nome Comercial do Produto: Cadeiras - JOB

Product/ Producto

Data da Realização da 1ª Auditoria: 11/07/2022

| NÚMERO(S) E DATA(S) DO(S) RELATÓRIO(S) DE ENSAIO: INICIAL | | LABORATÓRIO / CRL | |
|---|-------------------------------|---|------------------|
| R202790 de 10/02/2020 / R202791 de 22/01/2020 | | LABCHAIR Laboratório de Ensaios – CRL 0430 | |
| R202864 de 30/04/2020 / R202865 14/04/2020 | | | |
| R203022 de 26/08/2020 | | | |
| Marca | Modelo (Designação Comercial) | Descrição Técnica | Código de Barras |
| Fk grupo | SJOB | Giratória alta base preta com/sem braços. Giratória alta base alumínio com/sem braços. | |
| Fk grupo | SJOB | Fixa Alta, base preta com/sem braços. Fixa Alta, base cromada com/sem braços. | |
| Fk grupo | SJOB | Giratória média base preta com/sem braços. Giratória média base alumínio com/sem braços. | |
| Fk grupo | SJOB | Fixa média, base preta com/sem braços. Fixa média, base cromada, com/sem braços | |

- a) Somente as unidades comercializadas durante a vigência deste Certificado estarão cobertas por esta certificação;
- b) Este certificado é válido apenas para o(s) produtos idênticos aos avaliados. Qualquer modificação no projeto, bem como a utilização de componentes e/ou materiais diferentes daqueles definidos na documentação descritiva aprovada nesta certificação, sem a prévia autorização da ISOPOINT, invalida este Certificado;
- c) A validade deste Certificado está atrelada à realização das avaliações de manutenção e tratamento de possíveis não conformidades de acordo com as orientações do ISOPOINT e previstas em Portarias, Normas e no POP.5.021 – Elaboração e Acompanhamento de Processos de Certificação/ ISOPOINT
- d) Para a verificação da condição atualizada e de regularidade deste Certificado de conformidade devem ser consultados os bancos de dados do Inmetro (para Produtos com Certificação Compulsória) e o Site Eletrônico: www.isopoint.com.br, referente a produtos certificados.
- e) O Selo de Identificação da Conformidade deve ser utilizado conforme o POP.3.009, que é específico para o fabricante e no(s) endereço(s) citado(s) neste Certificado.

MOBIEQ MOBILIÁRIO E EQUIPAMENTOS LTDA
PREÇO ELETRÔNICO Nº005/2023
DEFENSORIA PÚBLICA DO ESTADO DO RIO DE JANEIRO

Emissão: 11/08/2022
Emission / Emisión

Histórico de Revisões:

| Revisão | Data | Descrição |
|---------|------------|----------------|
| 0 | 11/08/2022 | Recertificação |

“A última revisão substitui e cancela as anteriores”
The last review cancel and substitutes the previous ones
La última revisión sustituye y cancela las anteriores

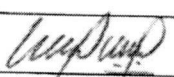

| | |
|---|--|
| LAUDO ERGONÔMICO DE MOBILIÁRIO – ASSENTOS Baseado na Norma Regulamentadora 17 - Ergonomia Portaria MTPS nº 3.751, de 23 de novembro 1990 | Nº 005/17 Revisão 03 Cancela e substitui a versão anterior |
|---|--|

| | |
|--|---|
| ELABORADO POR: Luís Almiro de Carvalho Souza | FUNÇÃO: Eng. de segurança CREA: 5063574401 |
| DATA: 24/07/2019 | ASSINATURA:  |

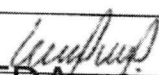
| | |
|---|---|
| APROVADO POR: Luís Almiro de Carvalho Souza | FUNÇÃO: Eng. de segurança CREA: 5063574401 |
| DATA: 24/07/2019 | ASSINATURA:  |

MOBIEQ MOBILIÁRIO E EQUIPAMENTOS LTDA.

PREQUISA ELETRÔNICA Nº 005/2023

DEFENSORIA PÚBLICA DO ESTADO DO RIO DE JANEIRO

| | |
|-----------------------|--|
| Dados do interessado: | |
| Nome / CNPJ: | FK GRUPO S/A CNPJ: 55.088.157/0016-99 |
| Endereço: | Avenida Perimetral Prefeito Domingos Antônio Fortunatto, 295 |
| Cidade: | Bariri/SP |

| |
|--|
| Produto: Linha JOB – todos os modelos de cadeira giratória operacional derivados da família |
| Especificações/Características Descritivas do produto: Cadeira operacional provida de assento e encosto estofados; estrutura giratória de cinco apoios podendo contar com rodízios de duplo giro e/ou sapatas e opcional de braços fixos ou reguláveis com apoio superior. A família apresenta as seguintes características de ajustes / movimentos: <ul style="list-style-type: none"> - altura do assento em relação ao piso; - giro do assento e do encosto em 360 graus; - deslocamento por rodízios duplos de duplo giro (quando aplicável); - ajuste de altura do encosto; - ajuste de altura dos apoia braços (quando aplicável); - ajuste de inclinação do encosto; - ajuste da profundidade do assento (quando aplicável); - ajuste de altura dos apoia pés (quando aplicável) |

S

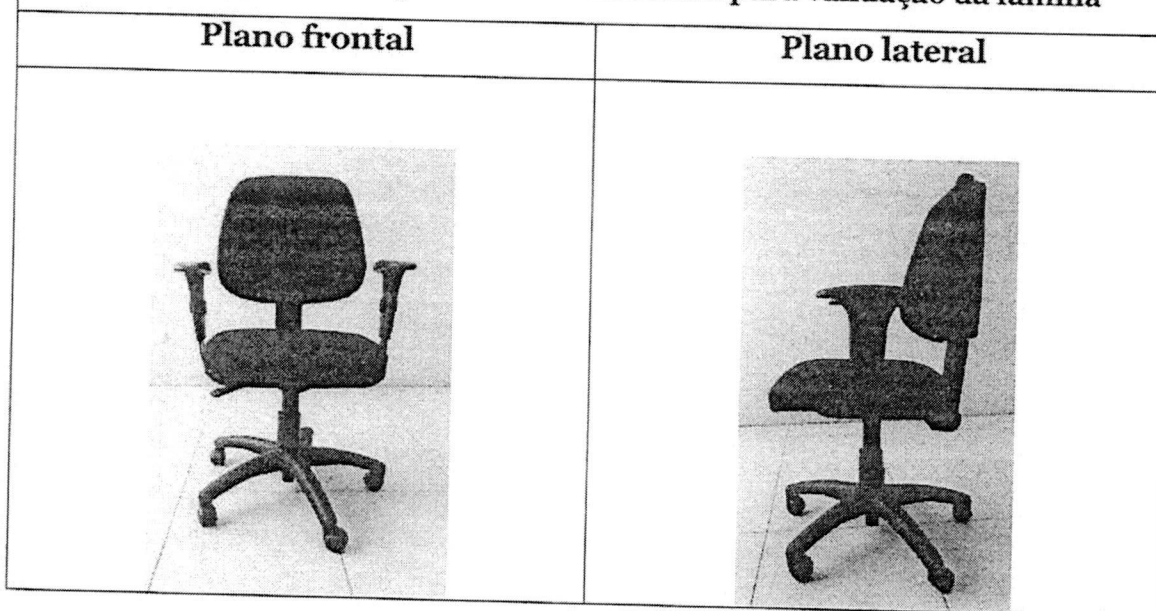
LAUDO ERGONÔMICO DE MOBILIÁRIO – ASSENTOSBaseado na Norma Regulamentadora 17 - Ergonomia
Portaria MTPS nº 3.751, de 23 de novembro 1990Nº 005/17
Revisão 03
Cancela e
substitui a
versão anterior**Imagens fotográficas do produto de referência para validação da família**

| | |
|--|---|
| Base normativa | NR 17 – Ergonomia – Portaria MTPS 3.751/90 |
| Método | Avaliação visual, ensaio dimensional e deparo com preconizado pela norma. |
| Item | 17.3.3 – Subitem “a” - Ajuste de altura |
| O assento apresenta regulagem de altura do assento na faixa estipulada pela NBR 13962:2018, atendendo assim o requisito preconizado na alínea “a” do subitem 17.3.3. A metodologia para verificação desta variável foi orientada pela NBR 13962:2018 e a verificação fora realizada nas dependências do Labchair – Laboratório de ensaios. | |
| Parecer | Atende ao requisito. CONFORME |

| | |
|---|--|
| Base normativa | NR 17 – Ergonomia – Portaria MTPS 3.751/90 |
| Método | Avaliação visual e deparo com preconizado pela portaria. |
| Item | 17.3.3 – Subitem “b” – Conformação da base do assento |
| O assento apresenta pouca conformação anatômica, tanto no sentido longitudinal quanto no sentido transversal. | |
| Parecer | Atende ao requisito. CONFORME. |

MOBIEQ MOBILIÁRIO E EQUIPAMENTOS LTDA.
 PREGÃO ELETRÔNICO Nº005/2023
 DEFENSORIA PÚBLICA DO ESTADO DO RIO DE JANEIRO

6

A

LAUDO ERGONÔMICO DE MOBILIÁRIO – ASSENTOSBaseado na Norma Regulamentadora 17 - Ergonomia
Portaria MTPS nº 3.751, de 23 de novembro 1990Nº 005/17
Revisão 03
Cancela e
substitui a
versão anterior

| | |
|---|---|
| Base normativa | NR 17 – Ergonomia – Portaria MTPS 3.751/90 |
| Método | Avaliação visual e deparo com preconizado pela norma. |
| Item | 17.3.3 – Subitem “c” – Borda frontal do assento |
| O assento apresenta borda frontal arredondada | |
| Parecer | Atende ao requisito. CONFORME |

| | |
|--|---|
| Base normativa | NR 17 – Ergonomia – Portaria MTPS 3.751/90 |
| Método | Avaliação visual, ensaio dimensional e deparo com preconizado pela norma. |
| Item | 17.3.3 – Subitem “d” – Conformação do encosto para apoio da região lombar do usuário. |
| O encosto apresenta conformação na forma de raios de curvatura em ambos os sentidos, tanto na projeção transversal, sendo levemente côncavo e tendo o seu raio de curvatura maior que 400 mm, conforme preconizado pela NBR 13962:2018 para esta variável. Também possui raio de curvatura na projeção longitudinal, sendo levemente convexo, desta forma o encosto proporciona apoio na região lombar do usuário. | |
| Parecer | Atende ao requisito. CONFORME. |

| |
|---|
| Parecer Final |
| Todos os modelos de cadeiras giratórias operacionais da família JOB da empresa FK GRUPO, cujo modelo de referência é evidenciado no presente Relatório, apresentam conformidade com as alíneas aplicáveis no subitem 17.3.3 da NR-17, Portaria MTPS 3.751 de 1990, quais sejam as alíneas a), b), c) e d), estando, portanto, APROVADOS na presente avaliação. |

MOBIEQ MOBILIÁRIO E EQUIPAMENTOS LTDA.

PREGÃO ELETRÔNICO Nº005/2023

DEFENSORIA PÚBLICA DO ESTADO DO RIO DE JANEIRO

7

LAUDO ERGONÔMICO DE MOBILIÁRIO – ASSENTOS

Baseado na Norma Regulamentadora 17 - Ergonomia
Portaria MTPS nº 3.751, de 23 de novembro 1990

Nº 005/17
Revisão 03
Cancela e
substitui a
versão anterior

Produto: Linha JOB – todos os modelos de assentos fixos, individuais ou múltiplos assentos em longarina

Especificações/Características Descritivas do produto: Cadeira fixa provida de assento e encosto estofados, estrutura fixa revestida de pintura eletrostática a pó, com opcional de possuir apoia braços.

A família não apresenta partes móveis ou ajustáveis, exceto prancheta escamoteável para ambiente de treinamento, quando aplicável.

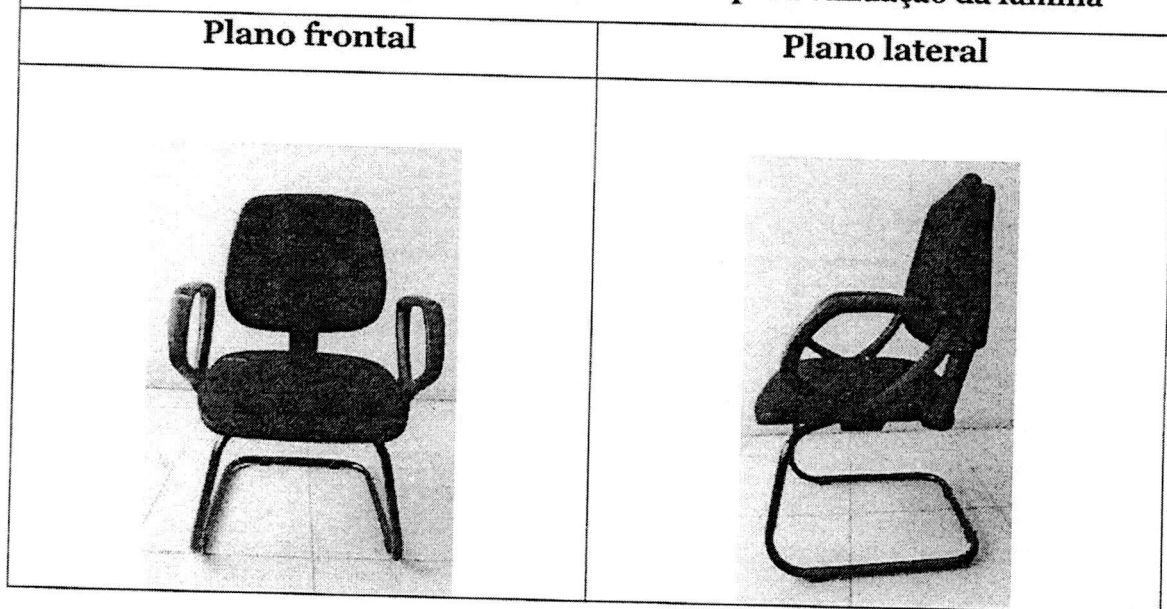
Imagens fotográficas do produto de referência para validação da família

| | |
|---|---|
| Base normativa | NR 17 – Ergonomia – Portaria MTPS 3.751/90 |
| Método | Avaliação visual e deparo com preconizado pela norma. |
| Item | 17.3.3 – Subitem “a”- Ajuste de altura |
| O assento não apresenta regulagem de altura do assento, no entanto o mesmo se encontra na faixa estipulada pela NBR 13962:2018 para a classificação de cadeira fixa de diálogo ou espera. | |
| Parecer | Por se tratar de uma cadeira de diálogo o requisito de regulagem de altura para o assento não é aplicado - NA |

| | |
|---|--|
| Base normativa | NR 17 – Ergonomia – Portaria MTPS 3.751/90 |
| Método | Avaliação visual e deparo com preconizado pela portaria. |
| Item | 17.3.3 – Subitem “b” – Conformação da base do assento |
| O assento apresenta pouca conformação anatômica, tanto no sentido longitudinal quanto no sentido transversal. | |
| Parecer | Atende ao requisito. CONFORME. |

LAUDO ERGONÔMICO DE MOBILIÁRIO – ASSENTOSBaseado na Norma Regulamentadora 17 - Ergonomia
Portaria MTPS nº 3.751, de 23 de novembro 1990Nº 005/17
Revisão 03
Cancela e
substitui a
versão anterior

| | |
|--|---|
| Base normativa | NR 17 – Ergonomia – Portaria MTPS 3.751/90 |
| Método | Avaliação visual e deparo com preconizado pela norma. |
| Item | 17.3.3 – Subitem “c” – Borda frontal do assento |
| O assento apresenta borda frontal arredondada. | |
| Parecer | Atende ao requisito. CONFORME |

| | |
|--|---|
| Base normativa | NR 17 – Ergonomia – Portaria MTPS 3.751/90 |
| Método | Avaliação visual e deparo com preconizado pela norma. |
| Item | 17.3.3 – Subitem “d” – Conformação do encosto para apoio da região lombar do usuário. |
| O encosto apresenta conformação na forma de raios de curvatura em ambos os sentidos, tanto na projeção transversal, sendo levemente côncavo e tendo o seu raio de curvatura maior que 400 mm, conforme preconizado pela NBR 13962:2018 para esta variável. Também possui raio de curvatura na projeção longitudinal, sendo levemente convexo, desta forma o encosto proporciona apoio na região lombar do usuário. | |
| Parecer | Atende ao requisito. CONFORME. |

Parecer Final

Em função da tipologia dos móveis em questão, que implica em assentos cuja altura em relação ao piso não se apresenta de forma regulável, não tendo, portanto, aplicação da alínea a) do subitem 17.3.3 da NR-17, Portaria MTPS 3.751 de 1990, as demais alíneas deste subitem, sendo b), c) e d) são atendidas pelo produto de referência avaliado e estando, portanto, **APROVADOS** todos os modelos fixos da família JOB da empresa FK GRUPO, quais sejam em estruturas fixas individuais ou conjugadas na forma de longarina, com ou sem braços e com ou sem pranchetas escamoteáveis.

Em função de não haver ajuste de altura para o assento, tais móveis devem ser utilizados para postos de diálogo e/ou espera, ou salas de reunião, mas não para operação nos postos de trabalho.

MOBIEQ MOBILIÁRIO E EQUIPAMENTOS LTDA.
PREGÃO ELETRÔNICO Nº005/2023
DEFENSORIA PÚBLICA DO ESTADO DO RIO DE JANEIRO

DECLARAÇÕES CONFORME ANEXOS

À

DEFENSORIA PÚBLICA DO ESTADO DO RIO DE JANEIRO – DPRJ

Att.: Sr. Pregoeiro

Ref.: Pregão Eletrônico nº 005/2023

DECLARAÇÃO DE ATENDIMENTO AO ART. 7º, XXXIII DA CF/88

DECLARO, sob as penas da Lei, em atendimento ao Edital do Pregão Eletrônico nº PE 008/22, promovido por essa DPRJ, na Avenida Marechal Câmara nº 314, Centro – Rio de Janeiro/RJ CEP: 20.020-080, que a empresa Mobieq Mobiliário e Equipamentos Ltda. – CNPJ nº 68.672.450/0001-64, com sede na Rua São Luiz Gonzaga, 2.340 – Benfica – Rio de Janeiro – RJ – CEP: 20.910-066, por mim representada, não possui em seu quadro funcional nenhum menor de 18 (dezoito) anos desempenhando trabalho noturno, perigoso ou insalubre ou qualquer trabalho por menor de 16 (dezesseis) anos, em obediência ao art. 7º, inciso XXXIII, da Constituição Federal.

Rio de Janeiro, 28 de fevereiro de 2023.

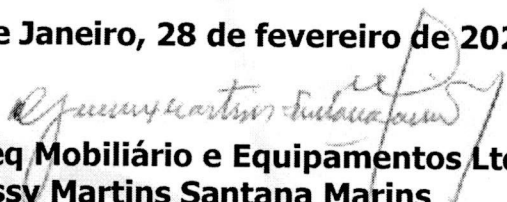
Mobieq Mobiliário e Equipamentos Ltda.
Genessy Martins Santana Marins
Sócio Administrador

MOBIEQ MOBILIARIO E
EQUIPAMENTOS
LTDA:68672450000164

Assinado de forma digital por MOBIEQ
MOBILIARIO E EQUIPAMENTOS
LTDA:68672450000164
Dados: 2023.03.07 12:31:02 -03'00'

mobieq mobiliário e equipamentos ltda.

Rua São Luiz Gonzaga nº 2340 | Benfica | Rio de Janeiro | RJ | 20.910-062
tel. 21 3890 4955 | CNPJ: 68-672450/0001-64 | Insc. Est. 84.551.244
comercial@mobieq.com.br | www.mobieq.com.br

À

DEFENSORIA PÚBLICA DO ESTADO DO RIO DE JANEIRO – DPRJ

Att.: Sr. Pregoeiro

Ref.: Pregão Eletrônico nº 005/2023

DECLARAÇÃO EM ATENDIMENTO À LEI 7.258/2016

DECLARO, sob as penas da Lei, em atendimento ao Edital do Pregão Eletrônico nº 008/2022, na Av. Marechal Câmara, 314 – 3º andar – Centro, Rio de Janeiro – RJ CEP: 20.020-080, que Mobieq Mobiliário e Equipamentos Ltda. – CNPJ nº 68.672.450/0001-64, com sede na Rua São Luiz Gonzaga, nº 2.340 – Benfica – Rio de Janeiro – RJ – CEP: 20.910-066, por mim representada, atende ao disposto na Lei 7.258/2016, apresentando um efetivo de 02 empregados.

Rio de Janeiro, 28 de fevereiro de 2023.

Mobieq Mobiliário e Equipamentos Ltda.

Genessy Martins Santana Marins

Sócio Administrador

MOBIEQ MOBILIÁRIO E EQUIPAMENTOS
LTDA:68672450000164

Assinado de forma digital por MOBIEQ
MOBILIÁRIO E EQUIPAMENTOS
LTDA:68672450000164
Dados: 2023.03.07 12:31:56 -03'00'

3

mobieq mobiliário e equipamentos ltda.

Rua São Luiz Gonzaga nº 2340 | Benfica | Rio de Janeiro | RJ | 20.910-062
tel. 21 3890 4955 | CNPJ: 68-672450/0001-64 | Insc. Est. 84.551.244
comercial@mobieq.com.br | www.mobieq.com.br

À

DEFENSORIA PÚBLICA DO ESTADO DO RIO DE JANEIRO – DPRJ

Att.: Sr. Pregoeiro

Ref.: Pregão Eletrônico nº 005/2023

DECLARAÇÃO PARA MICROEMPRESA, EMPRESA DE PEQUENO PORTE

Mobieq Mobiliário e Equipamentos Ltda., inscrita no CNPJ sob o nº 68.672.450/0001-64, sediada na Rua São Luiz Gonzaga, nº 2.340- Benfica – Rio de Janeiro – RJ – CEP: 20.910-066, neste ato representada pelo seu representante legal, o Sr. Genessy Martins Santana Marins, inscrito no CPF sob o nº 720.476.077-87, portador da cédula de identidade nº 05.458.773-8, expedida por IFP, DECLARA, para fins do disposto no Edital do Pregão Eletrônico nº 008/22, sob as sanções administrativas cabíveis e sob as penas da lei, que esta empresa, na presente data, é considerada:

MICROEMPRESA, conforme Inciso I do artigo 3º da Lei Complementar nº 123, de 14/12/2006;

EMPRESA DE PEQUENO PORTE, conforme Inciso II do artigo 3º da Lei Complementar nº 123, de 14/12/2006. Declara ainda que a empresa está excluída das vedações constantes do parágrafo 4º do artigo 3º da Lei Complementar nº 123, de 14 de dezembro de 2006

Rio de Janeiro, 28 de fevereiro de 2023.

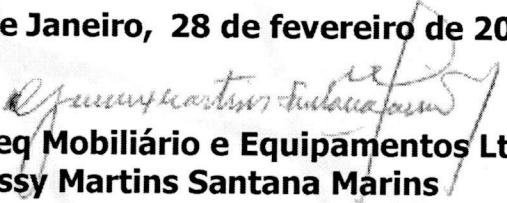
Mobieq Mobiliário e Equipamentos Ltda.
Genessy Martins Santana Marins
Sócio Administrador

MOBIEQ MOBILIARIO E EQUIPAMENTOS
LTDA:68672450000164

Assinado de forma digital por MOBIEQ MOBILIARIO E EQUIPAMENTOS
LTDA:68672450000164
Dados: 2023.03.07 12:32:31 -03'00'

mobieq mobiliário e equipamentos ltda.

Rua São Luiz Gonzaga nº 2340 | Benfica | Rio de Janeiro | RJ | 20.910-062
tel. 21 3890 4955 | CNPJ: 68-672450/0001-64 | Insc. Est. 84.551.244
comercial@mobieq.com.br | www.mobieq.com.br

À

DEFENSORIA PÚBLICA DO ESTADO DO RIO DE JANEIRO – DPRJ

Att.: Sr. Pregoeiro

Ref.: Pregão Eletrônico nº 005/2023

DECLARAÇÃO DE ELABORAÇÃO INDEPENDENTE DE PROPOSTA

Mobieq Mobiliário e Equipamentos Ltda., inscrita no CNPJ sob o nº 68.672.450/0001-64, sediada na Rua São Luiz Gonzaga, nº 2.340- Benfica – Rio de Janeiro – RJ – CEP: 20.910-066, neste ato representada pelo seu representante legal, o Sr. Genessy Martins Santana Marins, inscrito no CPF sob o nº 720.476.077-87, portador da cédula de identidade nº 05.458.773-8, expedida por IFP, doravante denominado LICITANTE, para fins do disposto no Edital nº 008/22, declara, sob as penas da lei, em especial o art. 299 do código Penal Brasileiro, que:

- a) A proposta anexa foi elaborada de maneira independente, e que o conteúdo da proposta anexa não foi, no todo ou em parte, direta ou indiretamente, informado a, discutido com ou recebido de qualquer outro participante potencial ou de fato do presente certame, por qualquer meio ou por qualquer pessoa;
- b) A intenção de apresentar a proposta anexa não foi informada a, discutida com ou recebida de qualquer outro participante potencial ou de fato do presente certame, por qualquer meio ou qualquer pessoa;
- c) Que não tentou, por qualquer meio ou por qualquer pessoa, influir na decisão de qualquer outro participante potencial ou de fato do presente certame, quanto a participar ou não da referida licitação;
- d) Que o conteúdo da proposta anexa não será, no todo ou em parte, direta ou indiretamente, comunicado ou discutido com qualquer outro participante potencial ou de fato, antes da adjudicação do objeto da referida licitação;
- e) Que o conteúdo da proposta anexa não foi no todo ou em parte, direta ou indiretamente, informado a, discutido com ou recebido de DEFENSORIA PÚBLICA DO ESTADO DO RIO DE JANEIRO antes da abertura oficial das propostas e;
- f) Que está plenamente ciente do teor e da extensão desta declaração e que detém plenos poderes e informações para firmá-la.

Rio de Janeiro, 28 de fevereiro de 2023.

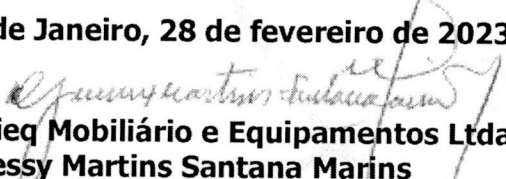
Mobieq Mobiliário e Equipamentos Ltda.
Genessy Martins Santana Marins
Sócio Administrador

MOBIEQ MOBILIARIO E
EQUIPAMENTOS
LTDA:68672450000164

Assinado de forma digital por MOBIEQ
MOBILIARIO E EQUIPAMENTOS
LTDA:68672450000164
Dados: 2023.03.07 12:33:11 -03'00'

mobieq mobiliário e equipamentos ltda.

Rua São Luiz Gonzaga nº 2340 | Benfica | Rio de Janeiro | RJ | 20.910-062
tel. 21 3890 4955 | CNPJ: 68-672450/0001-64 | Insc. Est. 84.551.244
comercial@mobieq.com.br | www.mobieq.com.br

À

DEFENSORIA PÚBLICA DO ESTADO DO RIO DE JANEIRO – DPRJ

Att.: Sr. Pregoeiro

Ref.: Pregão Eletrônico nº 005/2023

DECLARAÇÃO DE INEXISTÊNCIA DE PENALIDADE

Mobieq Mobiliário e Equipamentos Ltda., inscrita no CNPJ sob o nº 68.672.450/0001-64, sediada na Rua São Luiz Gonzaga, nº 2.340- Benfica – Rio de Janeiro – RJ – CEP: 20.910-066, neste ato representada pelo seu representante legal, o Sr. Genessy Martins Santana Marins, inscrito no CPF sob o nº 720.476.077-87, portador da cédula de identidade nº 05.458.773-8, expedida por IFP, DECLARA, sob as penas da Lei, que não foram aplicadas penalidades de suspensão temporária da participação em licitação, impedimento de contratar ou declaração de inidoneidade para licitar e contratar por qualquer Ente ou Entidade da Administração Federal, Estadual, Distrital e Municipal cujos efeitos ainda vigorem.

Rio de Janeiro, 28 de fevereiro de 2023.

Mobieq Mobiliário e Equipamentos Ltda.
Genessy Martins Santana Marins
Sócio Administrador

MOBIEQ MOBILIÁRIO E
EQUIPAMENTOS
LTDA:68672450000164

Assinado de forma digital por
MOBIEQ MOBILIÁRIO E
EQUIPAMENTOS
LTDA:68672450000164
Dados: 2023.03.07 12:33:48 -03'00'

mobieq mobiliário e equipamentos ltda.

Rua São Luiz Gonzaga nº 2340 | Benfica | Rio de Janeiro | RJ | 20.910-062
tel. 21 3890 4955 | CNPJ: 68-672450/0001-64 | Insc. Est. 84.551.244
comercial@mobieq.com.br | www.mobieq.com.br