



DEFENSORIA PÚBLICA DO ESTADO DO RIO DE JANEIRO
NÚCLEO DE LICITAÇÕES

EDITAL Nº 1320400/2023

Rio de Janeiro, 22 de novembro de 2023.

Processo nº E-20/001.001820/2023

CONCORRÊNCIA ELETRÔNICA Nº 001/23

Contratante	DEFENSORIA PÚBLICA DO ESTADO DO RIO DE JANEIRO (DPRJ) - UASG 927919
Objeto	CONTRATAÇÃO DE EMPRESA PARA SERVIÇO DE REFORMA DA FACHADA DA SEDE DA DPRJ – DUQUE DE CAXIAIS
Valor total da contratação	R\$ 719.717,75
Data da Sessão Pública	17/01/2024 - 11:00H
Critério de julgamento	EMPREITADA POR PREÇO GLOBAL
Modo de disputa	Aberto
Preferência ME/EPP/equiparadas	Sim
Portal	www.compras.gov.br

SUMÁRIO

1. INTRODUÇÃO
2. OBJETO
3. CONDIÇÕES DE PARTICIPAÇÃO
4. APRESENTAÇÃO DA PROPOSTA E DOCUMENTOS DE HABILITAÇÃO
5. PREENCHIMENTO DA PROPOSTA
6. ABERTURA DA SESSÃO, CLASSIFICAÇÃO DAS PROPOSTAS E FORMULAÇÃO DE LANCES
7. JULGAMENTO DAS PROPOSTAS
8. FASE DE HABILITAÇÃO
9. DOCUMENTOS DE HABILITAÇÃO
10. INFRAÇÕES ADMINISTRATIVAS E SANÇÕES
11. IMPUGNAÇÃO AO EDITAL E PEDIDO DE ESCLARECIMENTO
12. ADJUDICAÇÃO E HOMOLOGAÇÃO.
13. CONDIÇÕES DE PAGAMENTO
14. RECURSOS
15. RECURSOS ORÇAMENTÁRIOS
16. DA GARANTIA
17. DISPOSIÇÕES GERAIS

CONCORRÊNCIA ELETRÔNICA Nº 001/23

1. INTRODUÇÃO

1.1. A DEFENSORIA PÚBLICA DO ESTADO DO RIO DE JANEIRO (DPRJ), inscrita no CNPJ sob o nº 31.443.526/0001-70, com sede na Avenida Marechal Câmara nº 314, Centro – Rio de Janeiro/RJ CEP: 20.020-080, torna público que, devidamente autorizada pela Secretária de Engenharia, **DRª. RAQUEL ANTONIO RAMOS**, na forma do disposto no processo administrativo nº **E-20/001.001820/2023**, será realizada licitação na modalidade **CONCORRÊNCIA**, do tipo **EMPREITADA POR PREÇO GLOBAL**, que será regido pelas Lei Federais nº 14.133, DE 1º de abril de 2021, pela Lei Estadual nº 287, de 4 de dezembro de 1979, pela Lei Complementar nº 123, de 14 de dezembro de 2006, pelo Decreto Estadual nº 3.149, de 28 de abril de 1980, pela Resolução DPGERJ Nº 1202 de 18 de Janeiro de 2023, Resolução DPGERJ nº 1183/2022, disposições legais aplicáveis e pelo disposto no presente edital.

1.2. A sessão pública de processamento da Concorrência será realizada no endereço eletrônico www.compras.gov.br, no dia e hora indicados no início deste Edital, e será conduzida pelo agente de contratação com o auxílio da equipe de apoio, todos designados nos autos do processo em epígrafe.

1.3. As retificações deste Edital, por iniciativa oficial ou provocadas por eventuais impugnações obrigarão a todos os licitantes, devendo ser publicadas em todos os veículos em que se deu a publicação originária, reabrindo-se o prazo inicialmente estabelecido, exceto quando, inquestionavelmente, a modificação não alterar a formulação das propostas.

1.4. O Edital se encontra disponível no endereço eletrônico www.compras.gov.br e no portal da transparência da DPRJ (<https://transparencia.rj.def.br/licitacoes-contratos-convenios/licitacoes>).

2. OBJETO

2.1. O objeto desta Concorrência é a **contratação de empresa especializada para a execução de obras e serviços de Reforma e Recuperação da Fachada Externa do Prédio Sede da Defensoria Pública do Estado do Rio de Janeiro, localizado na Rua Curaipati, sn, Duque de Caxias**, conforme condições, quantidades e exigências estabelecidas neste Edital e seus anexos.

2.2. O edifício da Defensoria Pública do Estado do Rio de Janeiro, localizado na Rua Curaipati, sn, Duque de Caxias, possui 5 (cinco) pavimentos, construído em concreto armado. As fachadas atuais são revestidas, majoritariamente por pastilhas cerâmicas, de 10X10 cm da linha reflexo.

2.3. O edifício está situado em terreno de aproximadamente 900 m², com suas instalações localizadas no interior do mesmo com área de projeção aproximada de 430 m².

2.4. O objeto da licitação tem a natureza de serviço comum de engenharia.

2.5. A descrição detalhada do objeto, bem como, o local e condições de recebimento do objeto licitado são previstos no Anexo I – Projeto Básico.

3. CONDIÇÕES DE PARTICIPAÇÃO

3.1. Poderão participar desta Concorrência os interessados que estiverem previamente credenciados no Sistema de Cadastramento Unificado de Fornecedores - SICAF e no Sistema de Compras do Governo Federal (www.compras.gov.br), por meio de Certificado Digital conferido pela Infraestrutura de Chaves Públicas Brasileira – ICP – Brasil.

3.1.1. Os interessados deverão atender às condições exigidas no cadastramento no SICAF até o terceiro dia útil anterior à data prevista para recebimento das propostas.

3.2. O licitante responsabiliza-se exclusiva e formalmente pelas transações efetuadas em seu nome, assume como firmes e verdadeiras suas propostas e seus lances, inclusive os atos praticados diretamente ou por seu representante, excluída a responsabilidade do provedor do sistema ou do órgão ou entidade promotora da licitação por eventuais danos decorrentes de uso indevido das credenciais de acesso, ainda que por terceiros.

3.3. É de responsabilidade do cadastrado conferir a exatidão dos seus dados cadastrais nos Sistemas relacionados no item anterior e mantê-los atualizados junto aos órgãos responsáveis pela informação, devendo proceder, imediatamente, à correção ou à alteração dos registros tão logo identifique incorreção ou aqueles se tornem desatualizados.

3.4. A não observância do disposto no item anterior poderá ensejar desclassificação no momento da habilitação.

3.5. A participação neste certame **NÃO** é exclusiva a microempresas e empresas de pequeno porte, nos termos do art. 48 da Lei Complementar nº 123, de 14 de dezembro de 2006.

3.6. Será concedido tratamento favorecido para as microempresas e empresas de pequeno porte, para as sociedades cooperativas mencionadas no artigo 16 da Lei nº 14.133/2021, para o agricultor familiar, o produtor rural pessoa física e para o microempreendedor individual - MEI, nos limites previstos da Lei Complementar nº 123, de 2006.

3.7. Não poderão disputar esta licitação:

3.7.1. aquele que não atenda às condições deste Edital e seu(s) anexo(s);

3.7.2. autor do anteprojeto, do projeto básico ou do projeto executivo, pessoa física ou jurídica, quando a licitação versar sobre serviços ou fornecimento de bens a ele relacionados;

3.7.3. empresa, isoladamente ou em consórcio, responsável pela elaboração do projeto básico ou do projeto executivo, ou empresa da qual o autor do projeto seja dirigente, gerente, controlador, acionista ou detentor de mais de 5% (cinco por cento) do capital com direito a voto, responsável técnico ou subcontratado, quando a licitação versar sobre serviços ou fornecimento de bens a ela necessários;

3.7.4. pessoa física ou jurídica que se encontre, ao tempo da licitação, impossibilitada de participar da licitação em decorrência de sanção que lhe foi imposta;

3.7.5. aquele que mantenha vínculo de natureza técnica, comercial, econômica, financeira, trabalhista ou civil com dirigente do órgão ou entidade contratante ou com agente público que desempenhe função na licitação ou atue na fiscalização ou na gestão do contrato, ou que deles seja cônjuge, companheiro ou parente em linha reta, colateral ou por afinidade, até o terceiro grau;

3.7.6. empresas controladoras, controladas ou coligadas, nos termos da Lei nº 6.404, de 15 de dezembro de 1976, concorrendo entre si;

3.7.7. pessoa física ou jurídica que, nos 5 (cinco) anos anteriores à divulgação do edital, tenha sido condenada judicialmente, com trânsito em julgado, por exploração de trabalho infantil, por submissão de trabalhadores a condições análogas às de escravo ou por contratação de adolescentes nos casos vedados pela legislação trabalhista;

3.7.8. agente público do órgão ou entidade licitante;

3.7.9. pessoas jurídicas reunidas em consórcio;

3.7.10. Organizações da Sociedade Civil de Interesse Público - OSCIP, atuando nessa condição;

3.7.11. Não poderá participar, direta ou indiretamente, da licitação ou da execução do contrato agente público do órgão ou entidade contratante, devendo ser observadas as situações que possam configurar conflito de interesses no exercício ou após o exercício do cargo ou emprego, nos termos da legislação que disciplina a matéria, conforme § 1º do art. 9º da Lei nº 14.133/2021.

3.8. O impedimento de que trata o item 3.7.4 será também aplicado ao licitante que atue em substituição a outra pessoa, física ou jurídica, com o intuito de burlar a efetividade da sanção a ela aplicada, inclusive a sua controladora, controlada ou coligada, desde que devidamente comprovado o ilícito ou a utilização fraudulenta da personalidade jurídica do licitante.

3.9. A critério da Administração e exclusivamente a seu serviço, o autor dos projetos e a empresa a que se referem os itens 3.7.2 e 3.7.3 poderão participar no apoio das atividades de planejamento da contratação, de execução da licitação ou de gestão do contrato, desde que sob supervisão exclusiva de agentes públicos do órgão ou entidade.

3.10. Equiparam-se aos autores do projeto as empresas integrantes do mesmo grupo econômico.

3.11. O disposto nos itens 3.7.2 e 3.7.3 não impede a licitação ou a contratação de serviço que inclua como encargo do contratado a elaboração do projeto básico e do projeto executivo, nas contratações integradas, e do projeto executivo, nos demais regimes de execução.

3.12. Em licitações e contratações realizadas no âmbito de projetos e programas parcialmente financiados por agência oficial de cooperação estrangeira ou por organismo financeiro internacional com recursos do financiamento ou da contrapartida nacional, não poderá participar pessoa física ou jurídica que integre o rol de pessoas sancionadas por essas entidades ou que seja declarada inidônea nos termos da Lei nº 14.133/2021.

3.13. A vedação de que trata o item 3.7.8 estende-se a terceiro que auxilie a condução da contratação na qualidade de integrante de equipe de apoio, profissional especializado ou funcionário ou representante de empresa que preste assessoria técnica.

4. APRESENTAÇÃO DA PROPOSTA

4.1. Na presente licitação, a fase de habilitação sucederá as fases de apresentação de propostas e lances e de julgamento.

- 4.2. Os licitantes encaminharão, exclusivamente por meio do sistema eletrônico, a proposta de preços conforme o critério de julgamento adotado neste Edital, até a data e o horário estabelecidos para abertura da sessão pública, preenchendo o Anexo II deste Edital.
- 4.3. Caso a fase de habilitação anteceda as fases de apresentação de propostas e lances, os licitantes encaminharão, na forma e no prazo estabelecidos no item anterior, simultaneamente os documentos de habilitação e a proposta com o preço ou o percentual de desconto, observado o disposto nos itens 8.1.1 e 8.8.1 deste Edital.
- 4.4. No cadastramento da proposta inicial, o licitante declarará, em campo próprio do sistema, que:
- 4.4.1. está ciente e concorda com as condições contidas no edital e seus anexos, bem como de que a proposta apresentada compreende a integralidade dos custos para atendimento dos direitos trabalhistas assegurados na Constituição Federal, nas leis trabalhistas, nas normas infralegais, nas convenções coletivas de trabalho e nos termos de ajustamento de conduta vigentes na data de sua entrega em definitivo e que cumpre plenamente os requisitos de habilitação definidos no instrumento convocatório;
- 4.4.2. não emprega menor de 18 anos em trabalho noturno, perigoso ou insalubre e não emprega menor de 16 anos, salvo menor, a partir de 14 anos, na condição de aprendiz, nos termos do artigo 7º, XXXIII, da Constituição, preenchendo o Anexo II deste Edital;
- 4.4.3. não possui, em sua cadeia produtiva, empregados executando trabalho degradante ou forçado, observando o disposto nos incisos III e IV do art. 1º e no inciso III do art. 5º da Constituição Federal;
- 4.4.4. cumpre as exigências de reserva de cargos para pessoa com deficiência e para reabilitado da Previdência Social, previstas em lei e em outras normas específicas.
- 4.5. O licitante organizado em cooperativa deverá declarar, ainda, em campo próprio do sistema eletrônico, que cumpre os requisitos estabelecidos no artigo 16 da Lei nº 14.133/2021.
- 4.6. O fornecedor enquadrado como microempresa, empresa de pequeno porte ou sociedade cooperativa deverá declarar, ainda, em campo próprio do sistema eletrônico, que cumpre os requisitos estabelecidos no artigo 3º da Lei Complementar nº 123, de 2006, estando apto a usufruir do tratamento favorecido estabelecido em seus arts. 42 a 49, observado o disposto nos §§ 1º ao 3º do art. 4º, da Lei n.º 14.133/2021, preenchendo o Anexo V deste Edital.
- 4.6.1. no item exclusivo para participação de microempresas e empresas de pequeno porte, caso exista, a marcação do campo "não" impedirá o prosseguimento no certame, para aquele item;
- 4.6.2. nos itens em que a participação não for exclusiva, caso possuam, para microempresas e empresas de pequeno porte, a marcação do campo "não" apenas produzirá o efeito de o licitante não ter direito ao tratamento favorecido previsto na Lei Complementar nº 123, de 2006, mesmo que microempresa, empresa de pequeno porte ou sociedade cooperativa.
- 4.7. A falsidade da declaração de que trata os itens 4.4 ou 4.6 sujeitará o licitante às sanções previstas na Lei nº 14.133/2021 e neste Edital.
- 4.8. Os licitantes poderão retirar ou substituir a proposta ou, na hipótese de a fase de habilitação anteceder as fases de apresentação de propostas e lances e de julgamento, os documentos de habilitação anteriormente inseridos no sistema, até a abertura da sessão pública.
- 4.9. Não haverá ordem de classificação na etapa de apresentação da proposta e dos documentos de habilitação pelo licitante, o que ocorrerá somente após os procedimentos de abertura da sessão pública e da fase de envio de lances.
- 4.10. Serão disponibilizados para acesso público os documentos que compõem a proposta dos licitantes convocados para apresentação de propostas, após a fase de envio de lances.
- 4.11. Desde que disponibilizada a funcionalidade no sistema, o licitante poderá parametrizar o seu valor final mínimo ou o seu percentual de desconto máximo quando do cadastramento da proposta e obedecerá às seguintes regras:
- 4.11.1. a aplicação do intervalo mínimo de diferença de valores ou de percentuais entre os lances, que incidirá tanto em relação aos lances intermediários quanto em relação ao lance que cobrir a melhor oferta; e
- 4.11.2. os lances serão de envio automático pelo sistema, respeitado o valor final mínimo estabelecido e o intervalo de que trata o subitem acima.
- 4.12. O valor final mínimo ou o percentual de desconto final máximo parametrizado no sistema poderá ser alterado pelo fornecedor durante a fase de disputa, sendo vedado:
- 4.12.1. valor superior a lance já registrado pelo fornecedor no sistema, quando adotado o critério de julgamento por menor preço;
- 4.12.2. apresentação de proposta com preço distinto para o mesmo item;
- 4.12.3. apresentação de proposta com quantitativo inferior ao total licitado e
- 4.12.4. percentual de desconto inferior a lance já registrado pelo fornecedor no sistema, quando adotado o critério de julgamento por maior desconto.
- 4.13. O valor final mínimo ou o percentual de desconto final máximo parametrizado na forma do item 4.11 possuirá caráter sigiloso para os demais fornecedores e para o órgão ou entidade promotora da licitação, podendo ser disponibilizado estrita e permanentemente aos órgãos de controle externo e interno.
- 4.14. Caberá ao licitante interessado em participar da licitação acompanhar as operações no sistema eletrônico durante o processo licitatório e se responsabilizar pelo ônus decorrente da perda de negócios diante da inobservância de mensagens emitidas pela Administração ou de sua desconexão.
- 4.15. O licitante deverá comunicar imediatamente ao provedor do sistema qualquer acontecimento que possa comprometer o sigilo ou a segurança, para imediato bloqueio de acesso.

5. PREENCHIMENTO DA PROPOSTA

- 5.1. O licitante deverá enviar sua proposta mediante o preenchimento, no sistema eletrônico, dos seguintes campos:
- 5.1.1. Valor unitário e global;
- 5.1.2. Marca;
- 5.1.3. Fabricante;
- 5.1.4. Descrição do objeto, contendo as informações similares à especificação do Projeto Básico;
- 5.2. Todas as especificações do objeto contidas na proposta vinculam o licitante.
- 5.3. Nos valores propostos estarão inclusos todos os custos operacionais, encargos previdenciários, trabalhistas, tributários, comerciais e quaisquer outros que incidam direta ou indiretamente na execução do objeto.
- 5.4. Os preços ofertados, tanto na proposta inicial, quanto na etapa de lances, serão de exclusiva responsabilidade do licitante, não lhe assistindo o direito de pleitear qualquer alteração, sob alegação de erro, omissão ou qualquer outro pretexto.
- 5.5. Se o regime tributário da empresa implicar o recolhimento de tributos em percentuais variáveis, a cotação adequada será a que corresponde à média dos efetivos recolhimentos da empresa nos últimos doze meses.
- 5.6. Independentemente do percentual de tributo inserido na planilha, no pagamento serão retidos na fonte os percentuais estabelecidos na legislação vigente.
- 5.7. A apresentação das propostas implica obrigatoriedade do cumprimento das disposições nelas contidas, em conformidade com o que dispõe o Projeto Básico, assumindo o proponente o compromisso de executar o objeto licitado nos seus termos, bem como de fornecer os materiais, equipamentos, ferramentas e utensílios necessários, em quantidades e qualidades adequadas à perfeita execução contratual, promovendo, quando requerido, sua

substituição.

5.8. O prazo de validade da proposta não será inferior a 60 (sessenta) dias, a contar da data de sua apresentação.

5.9. Os licitantes devem respeitar os preços máximos estabelecidos nas normas de regência de contratações públicas federais, quando participarem de licitações públicas;

5.9.1. Caso o critério de julgamento seja o de maior desconto, o preço já decorrente da aplicação do desconto ofertado deverá respeitar os preços máximos previstos no item 5.9.

5.10. O descumprimento das regras supramencionadas pela Administração por parte dos contratados pode ensejar a responsabilização pelo Tribunal de Contas da União e, após o devido processo legal, gerar as seguintes consequências: assinatura de prazo para a adoção das medidas necessárias ao exato cumprimento da lei, nos termos do art. 71, inciso IX, da Constituição; ou condenação dos agentes públicos responsáveis e da empresa contratada ao pagamento dos prejuízos ao erário, caso verificada a ocorrência de superfaturamento por sobrepreço na execução do contrato.

6. ABERTURA DA SESSÃO, FORMULAÇÃO DE LANCES E CLASSIFICAÇÃO DAS PROPOSTAS

6.1. ABERTURA DA SESSÃO E FORMULAÇÃO DE LANCES

6.1.1. A abertura da presente licitação dar-se-á automaticamente em sessão pública, por meio de sistema eletrônico, na data, horário e local indicados neste Edital.

6.1.2. Os licitantes poderão retirar ou substituir a proposta ou os documentos de habilitação, quando for o caso, anteriormente inseridos no sistema, até a abertura da sessão pública.

6.1.2.1. Será desclassificada a proposta que identifique o licitante.

6.1.2.2. A desclassificação será sempre fundamentada e registrada no sistema, com acompanhamento em tempo real por todos os participantes.

6.1.2.3. A não desclassificação da proposta não impede o seu julgamento definitivo em sentido contrário, levado a efeito na fase de aceitação.

6.1.3. O sistema ordenará automaticamente as propostas classificadas, sendo que somente estas participarão da fase de lances.

6.1.4. O sistema disponibilizará campo próprio para troca de mensagens entre o agente de contratação e os licitantes.

6.1.5. Iniciada a etapa competitiva, os licitantes deverão encaminhar lances exclusivamente por meio de sistema eletrônico, sendo imediatamente informados do seu recebimento e do valor consignado no registro.

6.1.6. O lance deverá ser ofertado pelo valor global.

6.1.7. Os licitantes poderão oferecer lances sucessivos, observando o horário fixado para abertura da sessão e as regras estabelecidas no Edital.

6.1.8. O licitante somente poderá oferecer lance de valor inferior ao último por ele ofertado e registrado pelo sistema.

6.1.9. O intervalo mínimo de diferença de valores ou percentuais entre os lances, que incidirá tanto em relação aos lances intermediários quanto em relação à proposta que cobrir a melhor oferta deverá ser de R\$ 0,01

6.1.10. O licitante poderá, uma única vez, excluir seu último lance ofertado, no intervalo de quinze segundos após o registro no sistema, na hipótese de lance inconsistente ou inexequível.

6.1.11. O procedimento seguirá de acordo com o modo de disputa aberto, no qual os licitantes apresentarão lances públicos e sucessivos, com prorrogações.

6.1.11.1. A etapa de lances da sessão pública terá duração de dez minutos e, após isso, será prorrogada automaticamente pelo sistema quando houver lance ofertado nos últimos 2 (dois) minutos do período de duração da sessão pública.

6.1.11.2. A prorrogação automática da etapa de lances, de que trata o subitem anterior, será de dois minutos e ocorrerá sucessivamente sempre que houver lances enviados nesse período de prorrogação, inclusive no caso de lances intermediários.

6.1.11.3. Não havendo novos lances na forma estabelecida nos itens anteriores, a sessão pública encerrar-se-á automaticamente, e o sistema ordenará e divulgará os lances conforme a ordem final de classificação.

6.1.11.4. Definida a melhor proposta, se a diferença em relação à proposta classificada em segundo lugar for de pelo menos 5% (cinco por cento), o agente de contratação, auxiliado pela equipe de apoio, poderá admitir o reinício da disputa aberta, para a definição das demais colocações.

6.1.11.5. Após o reinício previsto no item supra, os licitantes serão convocados para apresentar lances intermediários.

6.2. CLASSIFICAÇÃO DAS PROPOSTAS

6.2.1. Após o término dos prazos estabelecidos nos subitens anteriores, o sistema ordenará e divulgará os lances segundo a ordem crescente de valores.

6.2.2. Não serão aceitos dois ou mais lances de mesmo valor, prevalecendo aquele que for recebido e registrado em primeiro lugar.

6.2.3. Durante o transcurso da sessão pública, os licitantes serão informados, em tempo real, do valor do menor lance registrado, vedada a identificação do licitante.

6.2.4. No caso de desconexão com o agente de contratação, no decorrer da etapa competitiva da Concorrência, o sistema eletrônico poderá permanecer acessível aos licitantes para a recepção dos lances.

6.2.5. Quando a desconexão do sistema eletrônico para o agente de contratação persistir por tempo superior a 10 (dez) minutos, a sessão pública será suspensa e reiniciada somente após decorridas 24 (vinte e quatro) horas da comunicação do fato pelo agente de contratação aos participantes, no sítio eletrônico utilizado para divulgação.

6.2.6. Caso o licitante não apresente lances, concorrerá com o valor de sua proposta.

6.2.7. Em relação a itens não exclusivos para participação de microempresas e empresas de pequeno porte, caso possuam, uma vez encerrada a etapa de lances, será efetivada a verificação automática, junto à Receita Federal, do porte da entidade empresarial. O sistema identificará em coluna própria as microempresas e empresas de pequeno porte participantes, procedendo à comparação com os valores da primeira colocada, se esta for empresa de maior porte, assim como das demais classificadas, para o fim de aplicar-se o disposto nos arts. 44 e 45 da Lei Complementar nº 123, de 2006, regulamentada pelo Decreto nº 8.538, de 2015.

6.2.7.1. Nessas condições, as propostas de microempresas e empresas de pequeno porte que se encontrarem na faixa de até 5% (cinco por cento) acima da melhor proposta ou melhor lance serão consideradas empatadas com a primeira colocada.

6.2.7.2. A melhor classificada nos termos do subitem anterior terá o direito de encaminhar uma última oferta para desempate, obrigatoriamente em valor inferior ao da primeira colocada, no prazo de 5 (cinco) minutos controlados pelo sistema, contados após a comunicação automática para tanto.

6.2.7.3. Caso a microempresa ou a empresa de pequeno porte melhor classificada desista ou não se manifeste no prazo estabelecido, serão convocadas as demais licitantes microempresa e empresa de pequeno porte que se encontrem naquele intervalo de 5% (cinco por cento), na ordem de classificação, para o exercício do mesmo direito, no prazo estabelecido no subitem anterior.

6.2.7.4. No caso de equivalência dos valores apresentados pelas microempresas e empresas de pequeno porte que se encontrem nos intervalos estabelecidos nos subitens anteriores, será realizado sorteio entre elas para que se identifique aquela que primeiro poderá apresentar melhor oferta.

6.2.8. Encerrada a etapa de envio de lances da sessão pública, na hipótese da proposta do primeiro colocado permanecer acima do preço máximo ou inferior ao desconto definido para a contratação, o agente de contratação poderá negociar condições mais vantajosas, após definido o resultado do

juízo.

- 6.2.8.1. A negociação poderá ser feita com os demais licitantes, segundo a ordem de classificação inicialmente estabelecida, quando o primeiro colocado, mesmo após a negociação, for desclassificado em razão de sua proposta permanecer acima do preço máximo definido pela Administração.
- 6.2.8.2. A negociação será realizada por meio do sistema, podendo ser acompanhada pelos demais licitantes.
- 6.2.8.3. O resultado da negociação será divulgado a todos os licitantes e anexado aos autos do processo licitatório.
- 6.2.8.4. O agente de contratação solicitará ao licitante melhor classificado que, no prazo de 4 (quatro) horas, envie a proposta adequada ao último lance ofertado após a negociação realizada, acompanhada, se for o caso, dos documentos complementares, quando necessários à confirmação daqueles exigidos neste Edital e já apresentados.
- 6.2.8.5. É facultado ao agente de contratação prorrogar o prazo estabelecido, a partir de solicitação fundamentada feita no chat pelo licitante, antes de findo o prazo.
- 6.2.9. Após a negociação do preço, o agente de contratação iniciará a fase de aceitação e juízo da proposta.

7. JULGAMENTO DAS PROPOSTAS

- 7.1. Uma vez recebidos os documentos, o agente de contratação verificará se o licitante provisoriamente classificado em primeiro lugar atende às condições de participação no certame, conforme previsto no art. 14 da Lei nº 14.133/2021, legislação correlata e no item 3.7 do edital, especialmente quanto à existência de sanção que impeça a participação no certame ou a futura contratação, mediante a consulta aos seguintes cadastros:
- a) SICAF;
 - b) Cadastro Nacional de Empresas Inidôneas e Suspensas - CEIS, mantido pela Controladoria-Geral da União (<https://www.portaltransparencia.gov.br/sancoes/ceis>); e
 - c) Cadastro Nacional de Empresas Punidas - CNEP, mantido pela Controladoria-Geral da União (<https://www.portaltransparencia.gov.br/sancoes/cnep>).
- 7.1.1. A consulta aos cadastros será realizada em nome da empresa licitante e também de seu sócio majoritário, por força da vedação de que trata o artigo 12 da Lei nº 8.429, de 1992.
- 7.1.2. Caso conste na Consulta de Situação do licitante a existência de Ocorrências Impeditivas Indiretas, o agente de contratação diligenciará para verificar se houve fraude por parte das empresas apontadas no Relatório de Ocorrências Impeditivas Indiretas. (IN nº 3/2018, art. 29, caput)
- 7.1.2.1. A tentativa de burla será verificada por meio dos vínculos societários, linhas de fornecimento similares, dentre outros. (IN nº 3/2018, art. 29, §1º).
- 7.1.2.2. O licitante será convocado para manifestação previamente a uma eventual desclassificação. (IN nº 3/2018, art. 29, §2º).
- 7.1.2.3. Constatada a existência de sanção, o licitante será reputado inabilitado, por falta de condição de participação.
- 7.2. Caso atendidas as condições de participação, será iniciado o procedimento de habilitação.
- 7.3. Caso o licitante provisoriamente classificado em primeiro lugar tenha se utilizado de algum tratamento favorecido às ME/EPPs, o agente de contratação verificará se faz jus ao benefício, em conformidade com os itens 3.5.1 e 4.6 deste edital.
- 7.4. Verificadas as condições de participação e de utilização do tratamento favorecido, o agente de contratação examinará a proposta classificada em primeiro lugar quanto à adequação ao objeto e à compatibilidade do preço em relação ao máximo estipulado para contratação neste Edital e em seus anexos, observado o disposto no artigo 29 a 35 da IN SEGES nº 73, de 30 de setembro de 2022.
- 7.5. Será desclassificada a proposta vencedora que:
- a) contiver vícios insanáveis;
 - b) não obedecer às especificações técnicas contidas no Projeto Básico;
 - c) apresentar preços inexequíveis ou permanecerem acima do preço máximo definido para a contratação;
 - d) não tiverem sua exequibilidade demonstrada, quando exigido pela Administração;
 - e) apresentar desconformidade com quaisquer outras exigências deste Edital ou seus anexos, desde que insanável.
- 7.6. No caso de bens e serviços em geral, é indício de inexequibilidade das propostas valores inferiores a 50% (cinquenta por cento) do valor orçado pela Administração.
- 7.6.1. A inexequibilidade, na hipótese de que trata o caput, só será considerada após diligência do agente de contratação, que comprove:
- a) que o custo do licitante ultrapassa o valor da proposta; e
 - b) inexistirem custos de oportunidade capazes de justificar o vulto da oferta.
- 7.7. Em contratação de serviços de engenharia, além das disposições acima, a análise de exequibilidade e sobrepreço considerará o seguinte:
- 7.7.1. Nos regimes de execução por tarefa, empreitada por preço global ou empreitada integral, semi-integrada ou integrada, a caracterização do sobrepreço se dará pela superação do valor global estimado;
- 7.7.2. No regime de empreitada por preço unitário, a caracterização do sobrepreço se dará pela superação do valor global estimado e pela superação de custo unitário tido como relevante, conforme planilha anexa ao edital.
- 7.7.3. No caso de serviços de engenharia, serão consideradas inexequíveis as propostas cujos valores forem inferiores a 75% (setenta e cinco por cento) do valor orçado pela Administração, independentemente do regime de execução.
- 7.7.4. Será exigida garantia adicional do licitante vencedor cuja proposta for inferior a 85% (oitenta e cinco por cento) do valor orçado pela Administração, equivalente à diferença entre este último e o valor da proposta, sem prejuízo das demais garantias exigíveis de acordo com a Lei.
- 7.8. Se houver indícios de inexequibilidade da proposta de preço, ou em caso da necessidade de esclarecimentos complementares, poderão ser efetuadas diligências, para que a empresa comprove a exequibilidade da proposta.
- 7.9. Caso o custo global estimado do objeto licitado tenha sido decomposto em seus respectivos custos unitários por meio de Planilha de Custos e Formação de Preços elaborada pela Administração, o licitante classificado em primeiro lugar será convocado para apresentar Planilha por ele elaborada, com os respectivos valores adequados ao valor final da sua proposta, sob pena de não aceitação da proposta.
- 7.9.1. Em se tratando de serviços de engenharia, o licitante vencedor será convocado a apresentar à Administração, por meio eletrônico, as planilhas com indicação dos quantitativos e dos custos unitários, seguindo o modelo elaborado pela Administração, bem como com detalhamento das Bonificações e Despesas Indiretas (BDI) e dos Encargos Sociais (ES), com os respectivos valores adequados ao valor final da proposta vencedora, admitida a utilização dos preços unitários, no caso de empreitada por preço global, empreitada integral, contratação semi-integrada e contratação integrada, exclusivamente para eventuais adequações indispensáveis no cronograma físico-financeiro e para balizar excepcional aditamento posterior do contrato.
- 7.10. Caso a produtividade for diferente daquela utilizada pela Administração como referência, ou não estiver contida na faixa referencial de produtividade, mas admitida pelo ato convocatório, o licitante deverá apresentar a respectiva comprovação de exequibilidade;
- 7.11. Os licitantes poderão apresentar produtividades diferenciadas daquela estabelecida pela Administração como referência, desde que não alterem o objeto da contratação, não contrariem dispositivos legais vigentes e, caso não estejam contidas nas faixas referenciais de produtividade, comprovem a exequibilidade da proposta.
- 7.12. Para efeito do subitem anterior, admite-se a adequação técnica da metodologia empregada pela contratada, visando

assegurar a execução do objeto, desde que mantidas as condições para a justa remuneração.

7.13. Erros no preenchimento da planilha não constituem motivo para a desclassificação da proposta. A planilha poderá ser ajustada pelo fornecedor, no prazo indicado pelo sistema, desde que não haja majoração do preço.

7.13.1. O ajuste de que trata este dispositivo se limita a sanar erros ou falhas que não alterem a substância das propostas;

7.13.2. Considera-se erro no preenchimento da planilha passível de correção a indicação de recolhimento de impostos e contribuições na forma do Simples Nacional, quando não cabível esse regime.

7.13.3. Para fins de análise da proposta quanto ao cumprimento das especificações do objeto, poderá ser colhida a manifestação escrita do setor requisitante do serviço ou da área especializada no objeto.

7.14. Caso o Projeto Básico exija a apresentação de amostra, o licitante classificado em primeiro lugar deverá apresentá-la, conforme disciplinado no Projeto Básico, sob pena de não aceitação da proposta.

7.15. Por meio de mensagem no sistema, será divulgado o local e horário de realização do procedimento para a avaliação das amostras, cuja presença será facultada a todos os interessados, incluindo os demais licitantes.

7.16. Os resultados das avaliações serão divulgados por meio de mensagem no sistema.

7.17. No caso de não haver entrega da amostra ou ocorrer atraso na entrega, sem justificativa aceita pelo agente de contratação, ou havendo entrega de amostra fora das especificações previstas neste Edital, a proposta do licitante será recusada.

7.18. Se a(s) amostra(s) apresentada(s) pelo primeiro classificado não for(em) aceita(s), o agente de contratação analisará a aceitabilidade da proposta ou lance ofertado pelo segundo classificado. Seguir-se-á com a verificação da(s) amostra(s) e, assim, sucessivamente, até a verificação de uma que atenda às especificações constantes no Projeto Básico.

8. FASE DE HABILITAÇÃO

8.1. Os documentos de habilitação são os indicados no item 9, nos termos dos arts. 62 a 70 da Lei nº 14.133/2021.

8.1.1. A documentação exigida para fins de habilitação jurídica, fiscal, social e trabalhista e econômico-financeira, poderá ser substituída pelo registro cadastral no SICAF.

8.2. Será verificado se o licitante apresentou declaração de que atende aos requisitos de habilitação, e o declarante responderá pela veracidade das informações prestadas, na forma da lei (art. 63, I, da Lei nº 14.133/2021).

8.3. Será verificado se o licitante apresentou no sistema, sob pena de inabilitação, a declaração de que cumpre as exigências de reserva de cargos para pessoa com deficiência e para reabilitado da Previdência Social, previstas em lei e em outras normas específicas, conforme Anexo IV deste Edital

8.4. A habilitação será verificada por meio do SICAF, nos documentos por ele abrangidos.

8.4.1. Somente haverá a necessidade de comprovação do preenchimento de requisitos mediante apresentação dos documentos originais não-digitais quando houver dúvida em relação à integridade do documento digital ou quando a lei expressamente o exigir. (IN nº 3/2018, art. 4º, §1º, e art. 6º, §4º).

8.5. É de responsabilidade do licitante conferir a exatidão dos seus dados cadastrais no SICAF e mantê-los atualizados junto aos órgãos responsáveis pela informação, devendo proceder, imediatamente, à correção ou à alteração dos registros tão logo identifique incorreção ou aqueles se tornem desatualizados. (IN nº 3/2018, art. 7º, caput).

8.5.1. A não observância do disposto no item anterior poderá ensejar desclassificação no momento da habilitação. (IN nº 3/2018, art. 7º, parágrafo único).

8.6. A verificação pelo agente de contratação, em sítios eletrônicos oficiais de órgãos e entidades emissores de certidões constitui meio legal de prova, para fins de habilitação.

8.6.1. Os documentos exigidos para habilitação que não estejam contemplados no SICAF serão enviados por meio do sistema, em formato digital, no prazo de quatro horas, prorrogável por igual período, contado da solicitação do agente de contratação.

8.6.2. Na hipótese de a fase de habilitação anteceder a fase de apresentação de propostas e lances, os licitantes encaminharão, por meio do sistema, simultaneamente os documentos de habilitação e a proposta com o preço ou o percentual de desconto, observado o disposto no § 1º do art. 36 e no § 1º do art. 39 da Instrução Normativa SEGES nº 73, de 30 de setembro de 2022.

8.7. A verificação no SICAF ou a exigência dos documentos nele não contidos somente será feita em relação ao licitante vencedor.

8.7.1. Os documentos relativos à regularidade fiscal que constem do Projeto Básico somente serão exigidos, em qualquer caso, em momento posterior ao julgamento das propostas, e apenas do licitante melhor classificado.

8.7.2. Respeitada a exceção do subitem anterior, relativa à regularidade fiscal, quando a fase de habilitação anteceder as fases de apresentação de propostas e lances e de julgamento, a verificação ou exigência do presente subitem ocorrerá em relação a todos os licitantes.

8.8. Após a entrega dos documentos para habilitação, não será permitida a substituição ou a apresentação de novos documentos, salvo em sede de diligência, para (Lei 14.133/2021, art. 64, e IN 73/2022, art. 39, §4º):

a) complementação de informações acerca dos documentos já apresentados pelos licitantes e desde que necessária para apurar fatos existentes à época da abertura do certame; e

b) atualização de documentos cuja validade tenha expirado após a data de recebimento das propostas;

8.9. Na análise dos documentos de habilitação, a comissão de contratação poderá sanar erros ou falhas, que não alterem a substância dos documentos e sua validade jurídica, mediante decisão fundamentada, registrada em ata e acessível a todos, atribuindo-lhes eficácia para fins de habilitação e classificação.

8.10. Na hipótese de o licitante não atender às exigências para habilitação, o agente de contratação examinará a proposta subsequente e assim sucessivamente, na ordem de classificação, até a apuração de uma proposta que atenda ao presente edital, observado o prazo disposto no subitem 8.6.1.

8.11. Somente serão disponibilizados para acesso público os documentos de habilitação do licitante cuja proposta atenda ao edital de licitação, após concluídos os procedimentos de que trata o subitem anterior.

8.12. A comprovação de regularidade fiscal e trabalhista das microempresas e das empresas de pequeno porte somente será exigida para efeito de contratação, e não como condição para participação na licitação (art. 4º do Decreto nº 8.538/2015).

8.13. Quando a fase de habilitação anteceder a de julgamento e já tiver sido encerrada, não caberá exclusão de licitante por motivo relacionado à habilitação, salvo em razão de fatos supervenientes ou só conhecidos após o julgamento.

8.14. Considerando que na presente contratação a avaliação prévia do local de execução é imprescindível para o conhecimento pleno das condições e peculiaridades do objeto a ser contratado, o licitante deve atestar, sob pena de inabilitação, que conhece o local e as condições de realização do serviço, assegurado a ele o direito de realização de vistoria prévia.

8.14.1. O licitante que optar por realizar vistoria prévia terá disponibilizado pela Administração data e horário exclusivos, a ser agendado de acordo com o item 18 do Projeto Básico (ANEXO I), de modo que seu agendamento não coincida com o agendamento de outros licitantes.

8.14.2. Caso o licitante opte por não realizar vistoria, poderá substituir a declaração exigida no presente item por declaração formal assinada pelo seu responsável técnico acerca do conhecimento pleno das condições e peculiaridades da contratação.

9. DOCUMENTOS DE HABILITAÇÃO

- 9.1. Para fins de comprovação da habilitação jurídica, deverão ser apresentados, conforme o caso, os seguintes documentos:
- a) Cédula de identidade e CPF dos sócios ou diretores;
 - b) Registro Comercial, no caso de empresário pessoa física;
 - c) Ato Constitutivo, Estatuto ou Contrato Social em vigor, devidamente registrado, em se tratando de sociedades empresárias, e, no caso de sociedades por ações, acompanhado de documentos de eleição de seus administradores, com todas as alterações ou consolidação respectiva;
 - d) Inscrição do Ato Constitutivo, no caso de sociedade simples, acompanhada de prova de diretoria em exercício;
 - e) Decreto de Autorização, em se tratando de empresa ou sociedade estrangeira em funcionamento no país, e ato de registro ou autorização para funcionamento expedido pelo órgão competente, quando a atividade assim o exigir;
 - f) A sociedade simples que não adotar um dos tipos regulados nos arts. 1.039 a 1.092 da Lei Federal nº 10.406/02, deverá mencionar, no Contrato Social, por força do art. 997, inciso VI, as pessoas naturais incumbidas da administração;
 - g) Ata da respectiva fundação, e o correspondente registro na Junta Comercial, bem como o Estatuto com a ata da assembleia de aprovação, na forma do artigo 18 da Lei nº 5.764/71, em se tratando de sociedade cooperativa.

9.2. HABILITAÇÃO TÉCNICA

9.3. Para fins de comprovação de qualificação técnica deverá ser apresentada a comprovação de aptidão para desempenho de atividade pertinente e compatível em características, quantidades e prazos com o objeto da licitação:

9.4. A comprovação de aptidão referida no item anterior será feita mediante apresentação de atestado(s) fornecido(s) por pessoa(s) jurídica(s) de direito público ou privado, na forma do Art. 67, §1º, §2º e §5º da Lei Federal nº 14.133/21.

9.5. O(s) atestado(s) deve(m) conter: o nome, endereço e o telefone de contato do(s) atestador(es), ou qualquer outro meio com o qual o Órgão possa valer-se para manter contato com a(s) pessoa(s) declarante(s), e a razão social e dados de identificação da instituição emitente como CNPJ, endereço e telefone.

9.6. Declaração de possuir em seu quadro de pessoal, Responsáveis Técnicos: engenheiro civil ou arquiteto. Posteriormente, antes da assinatura do contrato, a empresa deverá comprovar a contratação dos referidos profissionais que deverá ser analisada por setor competente da Diretoria de Infraestrutura e Engenharia da Defensoria Pública Geral do Estado do Rio de Janeiro. A comprovação de vínculo dos Responsáveis Técnicos deverá ser demonstrada por meio de cópias das Carteiras de Trabalho e/ou fichas de Registro de Empregado ou mediante cópia do ato de investidura no cargo ou cópia do contrato social e suas alterações, em se tratando de sócio, sendo admitida a comprovação do vínculo empregatício do responsável técnico também por meio de contrato de prestação de serviços, sem vínculo trabalhista e regido pela legislação civil comum. Deverão ser comprovados os registros dos Responsáveis Técnicos junto ao Conselho Regional de Engenharia, Arquitetura e Agronomia (CREA) ou Conselho de Arquitetura e Urbanismo (CAU), da localidade da sede da Contratante, ou seu visto para desempenho da atividade profissional na localidade da sede.

9.7. Apresentação de Atestado(s) de Capacidade Técnica-Operacional, fornecido(s) pelo Conselho Profissional Competente, que comprove(m) que a empresa licitante ou seus profissionais habilitados tenha executado, a contento, serviços de natureza e vulto compatíveis com o objeto ora licitado e que façam explícita referência pelo menos às parcelas de maior relevância técnica citadas nas seções seguintes. Os valores mínimos significativo, que permitam estabelecer, por comparação, proximidade de características funcionais técnicas, dimensionais e qualitativas com o objeto da presente licitação, em edificações residenciais ou não residenciais com as características de recuperação e reforma de edifícios, deverá representar um valor mínimo de 50% do quantitativo, da parcela de maior relevância, sendo elas:

- a) Serviço de Reforma e/ou Revestimento de fachada (medido por metragem quadrada de serviço executado);

9.8. Por tratar-se de serviço de engenharia, a Licitante deverá apresentar Certidão de Registro ou Inscrição de Pessoa Jurídica, habilitando-a para execução do objeto da presente contratação, expedida pelo CREA ou CAU da circunscrição da licitante, nos termos da Lei Federal nº6.496, de 07/12/1977 e da Resolução CONFEA nº 425, de 18/12/1998

9.9. A CONTRATADA deverá possuir um Responsável Técnico com a qualificação de Engenheiro Civil ou Arquiteto, registrado no CREA ou CAU, além de apresentar a ART Anotação de Responsabilidade Técnica assinada e paga. A CONTRATADA deverá registrar, no prazo máximo de 07 (sete) dias corridos da publicação do contrato, no Conselho competente, a devida Anotação de Responsabilidade Técnica - ART pelos serviços objeto das presentes especificações, em nome do(s) responsável(is) técnico(s) indicado(s) em sua habilitação técnica;

9.10. Caso a Contratada tenha sede em outro Estado da Federação, deverá comprovar visto do CREA/RJ ou CAU/RJ no verso da Certidão conforme art. 5º da Resolução CONFEA nº 336/89. A comprovação deverá ser realizada apenas pela licitante vencedora quando da assinatura do respectivo contrato;

9.11. HABILITAÇÃO FISCAL, SOCIAL E TRABALHISTA

9.11.1. Para fins de comprovação de regularidade fiscal e trabalhista, deverão ser apresentados os seguintes documentos:

- a) prova de inscrição no Cadastro de Pessoas Físicas (CPF) ou no Cadastro Nacional de Pessoas Jurídicas (CNPJ);
- b) prova de inscrição no cadastro de contribuintes estadual ou municipal, se houver, relativo ao domicílio ou sede do licitante, ou outra equivalente, na forma da lei;
- c) prova de regularidade perante a Fazenda Federal, Estadual e Municipal do domicílio ou sede do licitante, que será realizada da seguinte forma:

c.1) Fazenda Federal: apresentação de Certidão Conjunta Negativa de Débitos relativos a Tributos Federais e à Dívida Ativa da União, ou Certidão Conjunta Positiva com efeito negativo, expedida pela Secretaria da Receita Federal do Brasil (RFB) e Procuradoria-Geral da Fazenda Nacional (PGFN), que abrange, inclusive, as contribuições sociais previstas nas alíneas "a" a "d", do parágrafo único, do art. 11, da Lei nº 8.212, de 1991;

c.1.1) O licitante poderá, em substituição à certidão mencionada na alínea "c.1", apresentar as seguintes certidões conjuntamente, desde que tenham sido expedidas até o dia 2 de novembro de 2014 e estejam dentro do prazo de validade nelas indicados: Certidão Negativa de Débito ou a Certidão Positiva com efeito negativo referente à Contribuição Previdenciária e às de Terceiros, expedida pela Secretaria da Receita Federal do Brasil (RFB) e a Certidão Conjunta Negativa de Débitos relativos a Tributos Federais e à Dívida Ativa da União, ou Certidão Conjunta Positiva com efeito negativo, expedida pela Secretaria da Receita Federal do Brasil (RFB) e Procuradoria-Geral da Fazenda Nacional (PGFN);

c.2) Fazenda Estadual: apresentação da Certidão Negativa de Débitos, ou Certidão Positiva com efeito de Negativa, do Imposto sobre Operações relativas à Circulação de Mercadorias e sobre Prestações de Serviços de Transporte Interestadual, Intermunicipal e de Comunicação - ICMS, expedida pela Secretaria de Estado de Fazenda, ou, se for o caso, certidão comprobatória de que o licitante, em razão do objeto social, está isento de inscrição estadual;

c.2.1) Caso o licitante esteja estabelecido no Estado do Rio de Janeiro, a prova de regularidade com a Fazenda Estadual será feita por meio da apresentação da Certidão Negativa de Débitos, ou Certidão Positiva com efeito de Negativa, expedida pela Secretaria de Estado de Fazenda e Certidão Negativa de Débitos em Dívida Ativa, ou Certidão Positiva com efeito de Negativa, expedida pela Procuradoria Geral do Estado ou, se for o caso, certidão comprobatória de que o licitante, em razão do objeto social, está isento de inscrição estadual;

c.3) Fazenda Municipal: apresentação da Certidão Negativa de Débitos, ou Certidão Positiva com efeito de Negativa, do Imposto sobre Serviços de Qualquer Natureza - ISS, ou, se for o caso, certidão comprobatória de que o licitante, em razão do objeto social, está isento de inscrição municipal;

d) Certificado de Regularidade do FGTS – CRF;

e) Prova de inexistência de débitos inadimplidos perante a Justiça do Trabalho, mediante a apresentação de Certidão Negativa de Débitos Trabalhistas (CNDT) ou da Certidão Positiva de Débitos Trabalhistas com os mesmos efeitos da CNDT.

f) declaração de que não possui em seu quadro funcional nenhum menor de dezoito anos desempenhando trabalho noturno, perigoso ou insalubre ou qualquer trabalho por menor de dezesseis anos, consoante art. 7º, inciso XXXIII, da Constituição Federal, na forma do Anexo IV deste Edital

g) Declaração de que suas propostas econômicas compreendem a integralidade dos custos para atendimento dos direitos trabalhistas assegurados na Constituição Federal, nas leis trabalhistas, nas normas infralegais, nas convenções coletivas de trabalho e nos termos de ajustamento de conduta vigentes na data de entrega das propostas, conforme disciplina o art. 63 §1º da Lei nº 14.133/21.

h) Declaração de que cumpre as exigências de Reserva de cargos para pessoa com deficiência e para reabilitado da Previdência Social, conforme Anexo V deste Edital, relativo ao atendimento à lei 7.258/2016.

9.11.2. Na hipótese de cuidar-se de Microempresa ou de Empresa de Pequeno Porte, na forma da lei, não obstante a obrigatoriedade de apresentação de toda a documentação habilitatória, a comprovação da regularidade fiscal e trabalhista somente será exigida para efeito de assinatura do Contrato, caso se sagre vencedora na licitação.

9.11.2.1. Caso a documentação apresentada pela Microempresa ou pela Empresa de Pequeno Porte contenha alguma restrição, lhe será assegurado o prazo de 5 (cinco) dias úteis, contados da declaração do vencedor do certame (no momento imediatamente posterior à fase de habilitação), para a regularização da documentação, pagamento ou parcelamento do débito, e emissão de eventuais certidões negativas ou positivas que tenham efeito negativo.

9.11.2.2. O prazo acima poderá ser prorrogado por igual período, mediante requerimento do interessado, a critério exclusivo da Administração Pública.

9.11.2.3. A não regularização da documentação no prazo estipulado implicará a decadência do direito à contratação, sem prejuízo da aplicação das sanções previstas no art. 156 da Lei nº 14.133/2021.

9.12. **DECLARAÇÃO DE ATENDIMENTO À LEI COMPLEMENTAR Nº 123/06**

9.12.1. Caso o licitante se enquadre como Microempresa ou Empresa de Pequeno Porte deverá apresentar declaração de que cumpre os requisitos previstos na Lei Complementar nº 123, de 14/12/06, em especial quanto ao seu artigo 3º, na forma do Anexo V - Declaração para Microempresa, Empresa de Pequeno Porte, empresário individual e cooperativas enquadradas no art. 34, da lei nº 11.488, de 2007.

9.13. **QUALIFICAÇÃO ECONÔMICO-FINANCEIRA**

9.13.1. Para fins de comprovação de qualificação econômico-financeira, o licitante detentor da proposta ou lance de menor preço deverá apresentar os seguintes documentos:

9.13.1.1. Certidão negativa de insolvência civil expedida pelo distribuidor do domicílio ou sede da Licitante, caso se trate de pessoa física, desde que admitida a sua participação na licitação (art. 5º, inciso II, alínea "c", da Instrução Normativa Seges/ME nº 116, de 2021), ou de sociedade simples;

9.13.1.2. Certidão negativa de falência expedida pelo distribuidor da sede da fornecedora - Lei nº 14.133, de 2021, art. 69, caput, inciso II;

9.13.1.3. Balanço patrimonial, demonstração de resultado de exercício e demais demonstrações contábeis dos 2 (dois) últimos exercícios sociais, comprovando:

9.13.1.4. Índices de Liquidez Geral (LG), Liquidez Corrente (LC), e Solvência Geral (SG) superiores a 1 (um), por meio das fórmulas abaixo:

LG =

Ativo Circulante + Realizável a Longo Prazo

Passivo Circulante + Passivo Não Circulante

SG =

Ativo Total

Passivo Circulante + Passivo Não Circulante

LC =

Ativo Circulante

Passivo Circulante

9.13.1.5. Capital Circulante Líquido ou Capital de Giro (Ativo Circulante - Passivo Circulante) de, no mínimo, 16,66% (dezesseis inteiros e sessenta e seis centésimos por cento) do valor estimado da contratação;

9.13.1.6. Patrimônio líquido de 10% (dez por cento) do valor estimado da contratação;

9.13.2. As empresas criadas no exercício financeiro da licitação deverão atender a todas as exigências da habilitação e poderão substituir os demonstrativos contábeis pelo balanço de abertura.

9.13.2.1 É admissível o balanço intermediário, se decorrer de lei ou contrato/estatuto social;

9.13.3. Os documentos referidos acima limitar-se-ão ao último exercício no caso de a pessoa jurídica ter sido constituída há menos de 02 (dois) anos.

9.13.4. Declaração da Licitante, acompanhada da relação de compromissos assumidos, conforme modelo constante do Anexo do Edital de que 1/12 (um doze avos) dos contratos firmados com a Administração Pública e/ou com a iniciativa privada vigentes na data apresentação da proposta não é superior ao patrimônio líquido da Licitante, observados os seguintes requisitos:

9.13.4.1. A declaração deve ser acompanhada da Demonstração do Resultado do Exercício (DRE), relativa ao último exercício social;

9.13.5. Caso a diferença entre a declaração e a receita bruta discriminada na Demonstração do Resultado do Exercício (DRE) apresentada seja superior a 10% (dez por cento), para mais ou para menos, a Licitante deverá apresentar justificativas.

9.13.6. As empresas criadas no exercício financeiro da licitação deverão atender a todas as exigências da habilitação e poderão substituir os demonstrativos contábeis pelo balanço de abertura. (Lei nº 14.133, de 2021, art. 65, §1º).

9.13.7. O atendimento dos índices econômicos previstos neste item deverá ser atestado mediante declaração assinada por profissional habilitado da área contábil, apresentada pela fornecedora.

9.14. Deverão ser observados ainda, o disposto no item 19 do Projeto Básico (Anexo I).

10. **INFRAÇÕES ADMINISTRATIVAS E SANÇÕES**

10.1. Comete infração administrativa o proponente/contratado que cometer quaisquer das infrações previstas no art. 155 da Lei nº 14.133, de 2021, quais sejam:

10.1.1. dar causa à inexecução parcial da Ata/contrato;

10.1.2. dar causa à inexecução parcial do contrato que cause grave dano à Administração, ao funcionamento dos serviços públicos ou ao interesse coletivo;

10.1.3. dar causa à inexecução total do contrato;

- 10.1.4. deixar de entregar a documentação exigida para o certame;
- 10.1.5. não manter a proposta, salvo em decorrência de fato superveniente devidamente justificado;
- 10.1.6. não celebrar o contrato ou não entregar a documentação exigida para a contratação, quando convocado dentro do prazo de validade de sua proposta;
- 10.1.7. ensejar o retardamento da execução ou da entrega do objeto da licitação sem motivo justificado;
- 10.1.8. apresentar declaração ou documentação falsa exigida para o certame ou prestar declaração falsa durante a execução do contrato;
- 10.1.9. fraudar ou praticar ato fraudulento na execução do contrato;
- 10.1.10. comportar-se de modo inidôneo ou cometer fraude de qualquer natureza;
- 10.1.10.1. Considera-se comportamento inidôneo, entre outros, a declaração falsa quanto às condições de participação, quanto ao enquadramento como ME/EPP ou o conluio entre os proponentes, em qualquer momento, mesmo após o encerramento da fase de lances.
- 10.1.11. praticar atos ilícitos com vistas a frustrar os objetivos deste certame.
- 10.1.12. praticar ato lesivo previsto no [art. 5º da Lei nº 12.846, de 1º de agosto de 2013.](#)

10.2. O proponente/contratado que cometer qualquer das infrações discriminadas nos subitens anteriores ficará sujeito, sem prejuízo da responsabilidade civil e criminal, às seguintes sanções:

- a) Advertência pela falta do subitem 10.1.1 deste Edital, quando não se justificar a imposição de penalidade mais grave;
- b) Multa de 0,5% a 30% (meio a trinta por cento) sobre o valor estimado do(s) item(s) prejudicado(s) pela conduta, por qualquer das infrações dos subitens 10.1.1 a 10.1.12;
- c) Impedimento de licitar e contratar no âmbito da Administração Pública direta e indireta do ente federativo que tiver aplicado a sanção, pelo prazo máximo de 3 (três) anos, nos casos dos subitens 10.1.2 a 10.1.7 deste Edital, quando não se justificar a imposição de penalidade mais grave;
- d) Declaração de inidoneidade para licitar ou contratar, que impedirá o responsável de licitar ou contratar no âmbito da Administração Pública direta e indireta de todos os entes federativos, pelo prazo mínimo de 3 (três) anos e máximo de 6 (seis) anos, nos casos dos subitens 10.1.8 a 10.1.12, bem como nos demais casos que justifiquem a imposição da penalidade mais grave;

10.3. Na aplicação das sanções serão considerados:

- 10.3.1. a natureza e a gravidade da infração cometida;
 - 10.3.2. as peculiaridades do caso concreto;
 - 10.3.3. as circunstâncias agravantes ou atenuantes;
 - 10.3.4. os danos que dela provierem para a Administração Pública;
 - 10.3.5. a implantação ou o aperfeiçoamento de programa de integridade, conforme normas e orientações dos órgãos de controle.
- 10.4. Se a multa aplicada e as indenizações cabíveis forem superiores ao valor de pagamento eventualmente devido pela Administração ao contratado, além da perda desse valor, a diferença será descontada da garantia prestada ou será cobrada judicialmente.
- 10.5. A aplicação das sanções previstas neste Edital, em hipótese alguma, a obrigação de reparação integral do dano causado à Administração Pública.
- 10.6. A penalidade de multa pode ser aplicada cumulativamente com as demais sanções.
- 10.7. A apuração e o julgamento das infrações administrativas não consideradas como ato lesivo à Administração Pública nacional ou estrangeira nos termos da Lei nº 12.846, de 1º de agosto de 2013, seguirão rito normal, na forma da Resolução DPGERJ N° 1202 de 18 de Janeiro de 2023.
- 10.8. A aplicação de qualquer das penalidades previstas realizar-se-á em processo administrativo que assegurará o contraditório e a ampla defesa ao proponente/adjudicatário, observando-se o procedimento previsto na Lei nº 14.133, de 2021, e subsidiariamente na Lei nº 9.784, de 1999.
- 10.9. As sanções por atos praticados no decorrer da contratação estão previstas no edital, bem como, no item 20 do Projeto Básico (anexo I).

11. IMPUGNAÇÃO AO EDITAL E DO PEDIDO DE ESCLARECIMENTO

- 11.1. Qualquer pessoa é parte legítima para impugnar este Edital por irregularidade na aplicação da Lei nº 14.133/2021, ou para solicitar esclarecimentos sobre seus termos, devendo protocolar o pedido até 3 (três) dias úteis antes da data da abertura do certame.
- 11.2. A resposta à impugnação ou ao pedido de esclarecimento será divulgado em sítio eletrônico oficial no prazo de até 3 (três) dias úteis, limitado ao último dia útil anterior à data da abertura do certame.
- 11.3. A impugnação e o pedido de esclarecimento poderão ser realizados por forma eletrônica, pelos seguintes meios: dos endereços eletrônicos nulic@defensoria.rj.def.br, cl@defensoria.rj.def.br, até o final do último dia do prazo referido.
- 11.3.1. Tanto as respostas às impugnações quanto os pedidos de esclarecimentos serão divulgados no endereço eletrônico da DPRJ, www.defensoria.rj.def.br. ficando as empresas interessadas em participar do certame obrigadas a acessá-lo para a obtenção das informações prestadas.
- 11.4. As impugnações e pedidos de esclarecimentos não suspendem os prazos previstos no certame.
- 11.4.1. A concessão de efeito suspensivo à impugnação é medida excepcional e deverá ser motivada pelo agente de contratação, nos autos do processo de licitação.
- 11.5. Acolhida a impugnação, será definida e publicada nova data para a realização do certame.

12. ADJUDICAÇÃO E HOMOLOGAÇÃO

- 12.1. Não sendo interposto recurso, a Secretária de Engenharia adjudicará o objeto do certame ao arrematante, com a posterior homologação do resultado pela Secretária de Engenharia. Havendo interposição de recurso, após o julgamento, o Subdefensor Público Geral de Gestão adjudicará e homologará o procedimento.
- 12.2. Uma vez homologado o resultado da licitação pela Secretária de Engenharia, o licitante vencedor, será mais bem classificado.
- 12.3. Em cumprimento ao previsto do art. 12, inciso II, da Resolução nº 914 de 28/12/2017 da Defensoria Pública do Estado do Rio de Janeiro, o adjudicatário, assim como os licitantes que reduziram seus preços ao valor da proposta do licitante mais bem classificado, para a formação do Cadastro de Reserva se comprometem a proceder o imediato cadastro como usuário externo no sistema SEI! por meio do link "https://sei.rj.def.br/sei/controlador_externo.php?acao=usuario_externo_logar&id_orgao_acesso_externo=0", clicando em "Clique aqui se você ainda não está cadastrado", lendo atentamente o texto inicial apresentado e preenchendo o formulário em seguida. (dados solicitados)
- 12.3.1. Em seguida, os interessados deverão:
- 12.3.2. Baixar o Termo de Declaração de Concordância e Veracidade (https://sistemas.rj.def.br/publico/sarova.ashx/Portal/sarova/imagempdpe/public/arquivos/Termo_de_Declara%C3%A7%C3%A3o_de_Concord%C3%A3ncia_e_Veracidade.pdf);
- 12.3.3. Preencher e assinar o Termo de Declaração de Concordância e Veracidade;

12.4. O adjudicatário e os licitantes que reduziram seus preços ao valor da proposta melhor classificada deverão optar entre encaminhar a documentação por via:

12.4.1. **Postal**, para o endereço: Av. Marechal Câmara, 314 - Centro, Rio de Janeiro – RJ - CEP 20020-080), com os seguintes documentos:

- a) Original do Termo de Declaração de Concordância e Veracidade preenchido e assinado;
- b) Cópia autenticada em cartório do documento de identificação civil no qual conste CPF.

12.4.2. **Eletrônica**, para o endereço eletrônico: codoc@defensoria.rj.def.br, com cópia para nucont@defensoria.rj.def.br, com o seguinte documento:

- a) Termo de Declaração de Concordância e Veracidade original (digital) preenchido e assinado eletronicamente pelo próprio usuário externo, nos termos da Medida Provisória nº 2.200-2/2011 ou norma que venha a substituí-la. Neste caso, fica dispensada a apresentação do documento de identidade, uma vez que a autenticidade da assinatura será verificada pela validação da cadeia da Infraestrutura de Chaves Públicas Brasileira.

12.4.3. Na hipótese do item 12.4.2 - quando o documento for enviado por meio eletrônico (sem assinatura com certificado digital) -, a Coordenação de Gestão Documental estará autorizada a validar o cadastro do usuário externo desde que conste em processo eletrônico do SEI da DPRJ a seguinte documentação:

- a) Termo de declaração de concordância e veracidade original preenchido;
- b) Cópia de identidade;
- c) Documento no Sei assinado por usuário servidor ou defensor público da DPRJ, indicando que os documentos apresentados pelo usuário conferem com o original.

12.4.4. Para os membros de Entidades Públicas Federal, Estadual ou Municipal, a autenticidade do documento de identidade poderá ser suprimida mediante a apresentação da cópia de Ato de investidura do agente público na administração.

12.5. Verificar se os dados preenchidos estão corretos, confirmar e aguardar o recebimento do e-mail de confirmação;

12.5.1. Enviar o termo assinado junto com a cópia da identidade encaminhados de forma digital (digitalizado) para o e-mail codoc@defensoria.rj.def.br com cópia para nucont@defensoria.rj.def.br .

12.6. É de responsabilidade exclusiva da CONTRATADA manter o cadastro acima mencionado atualizado, devendo informar por escrito, quaisquer alterações do endereço de e-mail cadastrado para fins de recebimento de notificações.

12.7. As notificações às licitantes e adjudicatárias serão efetuadas no endereço de e-mail cadastrado no Compras.Gov; inclusive as decorrentes de procedimentos destinados a apurar a responsabilidade destes nos termos dos art. 90 §5º da Lei nº 14.133/2021, visando à aplicação de penalidade administrativa.

13. CONDIÇÕES DE PAGAMENTO

13.1. O pagamento será realizado, de acordo com as medições mensais, com base nos serviços efetivamente executados e aprovados, de acordo com o cronograma físico-financeiro apresentado pela CONTRATADA, no prazo de 30 (trinta) dias a contar da data do atesto da nota fiscal, pela Defensoria Pública do Estado do Rio de Janeiro, por meio do agente fiscalizador do contrato, desde que acompanhada de comprovação do recolhimento de encargos e tributos referentes ao serviço prestado e em estrita conformidade com as condições e especificações contidas no Projeto Básico (Anexo I).

13.2. Os pagamentos serão efetuados, preferencialmente, por meio de crédito em conta corrente da CONTRATADA NO BRADESCO (instituição financeira contratada pela DPRJ), cujo número e agência deverão ser informados pelo adjudicatário na proposta detalhe.

13.3. Considera-se adimplemento o cumprimento da prestação com a entrega do objeto, devidamente atestada pelos agentes competentes.

13.4. Caso se faça necessária a reapresentação de qualquer fatura por culpa do FORNECEDOR, o prazo de 30 (trinta) dias ficará suspenso, prosseguindo a sua contagem a partir da data da respectiva reapresentação.

13.5. Os pagamentos eventualmente realizados com atraso, desde que não decorram de ato ou fato atribuível ao FORNECEDOR, sofrerão a incidência de atualização financeira pelo IPCA e juros moratórios de 0,5% (meio por cento) ao mês, calculado pro rata die, e aqueles pagos em prazo inferior ao estabelecido neste Edital serão feitos mediante desconto de 0,5% (meio por cento) ao mês pro rata die.

13.6. O FORNECEDOR deverá emitir Nota Fiscal Eletrônica – NF-e, consoante o Protocolo ICMS nº 42/2009, com a redação conferida pelo Protocolo ICMS nº 85/2010, e caso seu estabelecimento esteja localizado no Estado do Rio de Janeiro, deverá observar a forma prescrita nas alíneas “a”, “b”, “c”, “d” e “e”, do §1º, do art. 2º, da Resolução SEFAZ nº 971/2016.

13.7. O licitante cujo estabelecimento esteja localizado no Estado do Rio de Janeiro, deverá apresentar proposta isenta de ICMS, quando cabível, de acordo com o Convênio CONFAZ nº 26/2003 e a Resolução SEFAZ nº 971/2016, sendo este valor considerado para efeito de competição na licitação.

13.8. A DPRJ não pagará juros de mora por atraso de pagamento de nota fiscal, quando houver ausência total ou parcial de documentação hábil ou pendente de cumprimento de quaisquer cláusulas das condições de entrega do produto.

13.9. Do montante devido a CONTRATADA, poderão ser deduzidos os valores correspondentes a multas ou indenizações impostas pela Administração.

13.10. Deverão ser observados ainda, o disposto no item 11 do Projeto Básico (Anexo I).

14. RECURSOS

14.1. A interposição de recurso referente ao julgamento das propostas, à habilitação ou inabilitação de licitantes, à anulação ou revogação da licitação, observará o disposto no art. 165 da Lei nº 14.133/2021.

14.2. O prazo recursal é de 3 (três) dias úteis, contados da data de intimação ou de lavratura da ata.

14.3. Quando o recurso apresentado impugnar o julgamento das propostas ou o ato de habilitação ou inabilitação do licitante:

14.3.1. a intenção de recorrer deverá ser manifestada imediatamente, sob pena de preclusão;

14.3.2. O prazo para manifestação da intenção de recorrer não será inferior a 10 (dez) minutos.

14.3.3. o prazo para apresentação das razões recursais será iniciado na data de intimação ou de lavratura da ata de habilitação ou inabilitação;

14.3.4. na hipótese de adoção da inversão de fases prevista no § 1º do art. 17 da Lei nº 14.133/2021, o prazo para apresentação das razões recursais será iniciado na data de intimação da ata de julgamento.

14.4. Os recursos deverão ser encaminhados em campo próprio do sistema.

14.5. O recurso será dirigido à autoridade que tiver editado o ato ou proferido a decisão recorrida, a qual poderá reconsiderar sua decisão no prazo de 3 (três) dias úteis, ou, nesse mesmo prazo, encaminhar recurso para a autoridade superior, a qual deverá proferir sua decisão no prazo de 10 (dez) dias úteis, contado do recebimento dos autos.

14.6. Os recursos interpostos fora do prazo não serão conhecidos.

14.7. O prazo para apresentação de contrarrazões ao recurso pelos demais licitantes será de 3 (três) dias úteis, contados da data da intimação pessoal ou da divulgação da interposição do recurso, assegurada a vista imediata dos elementos indispensáveis à defesa de seus interesses.

14.8. O recurso e o pedido de reconsideração terão efeito suspensivo do ato ou da decisão recorrida até que sobrevenha decisão final da autoridade

competente.

14.9. O acolhimento do recurso invalida tão somente os atos insuscetíveis de aproveitamento.

14.10. Os autos do processo permanecerão com vista franqueada aos interessados no sítio eletrônico www.defensoria.rj.def.br.

15. RECURSOS ORÇAMENTÁRIOS

Os recursos necessários para as contratações correrão por conta:

PROGRAMA DE TRABALHO: 11010.03.122.0481.5845

NATUREZA DA DESPESA: 449051

FONTE: : 1.500.100 - Recursos Ordinários Provenientes de Impostos

16. DA GARANTIA

16.1. A CONTRATADA deverá apresentar garantia contratual no prazo máximo de 10 (dez) dias úteis, contados da data da publicação do extrato do contrato, uma garantia, a ser prestada em qualquer modalidade prevista pelo § 1º, art. 96 da Lei nº 14.133/2021, da ordem de 5% (cinco por cento) do valor do contrato, a ser restituída após sua execução satisfatória. Caso a CONTRATADA opte pela modalidade prevista no inciso II do § 1º do artigo 96 da Lei Lei 14.133 de 2021, o prazo para apresentação será de 1 (um) mês, contado da data de homologação.

16.2. A inobservância do prazo fixado para apresentação da garantia acarretará a aplicação de multa de 0,07% (sete centésimos por cento) do valor total do contrato por dia de atraso, até o máximo de 2% (dois por cento).

16.3. O atraso superior a 25 (vinte e cinco) dias autoriza a Administração a promover a extinção do contrato por descumprimento ou cumprimento irregular de suas cláusulas, conforme dispõe o inciso I do art. 137 da Lei n. 14.133, de 2021.

16.4. A garantia, qualquer que seja a modalidade escolhida, terá validade durante a vigência do contrato e por mais 90 (noventa) dias após término deste prazo de vigência.

16.5. Caso utilizada a modalidade de seguro-garantia, a apólice permanecerá em vigor mesmo que o contratado não pague o prêmio nas datas convencionadas.

16.6. A apólice do seguro garantia deverá acompanhar as modificações referentes à vigência do contrato principal mediante a emissão do respectivo endosso pela seguradora.

16.7. Será permitida a substituição da apólice de seguro-garantia na data de renovação ou de aniversário, desde que mantidas as condições e coberturas da apólice vigente e nenhum período fique descoberto, ressalvado o disposto no parágrafo seguinte.

16.8. Na hipótese de suspensão do contrato por ordem ou inadimplemento da Administração, o contratado ficará desobrigado de renovar a garantia ou de endossar a apólice de seguro até a ordem de reinício da execução ou o adimplemento pela Administração.

16.9. A garantia assegurará, qualquer que seja a modalidade escolhida, o pagamento de:

- a) prejuízos advindos do não cumprimento do objeto do contrato e do não adimplemento das demais obrigações nele previstas;
- b) Danos diretos causados à Administração ou a terceiro, decorrentes de culpa ou dolo durante a execução do contrato;
- c) multas moratórias e punitivas aplicadas pela Administração ao contratado; e
- d) obrigações trabalhistas e previdenciárias de qualquer natureza e para com o FGTS, não adimplidas pelo contratado, quando couber.

16.10. Nos casos em que valores de multa venham a ser descontados da garantia, seu valor original será recomposto no prazo de 72 (setenta e duas) horas, sob pena de rescisão administrativa do contrato.

16.11. A modalidade seguro-garantia somente será aceita se contemplar todos os eventos indicados no parágrafo anterior, observada a legislação que rege a matéria.

16.12. A garantia em dinheiro deverá ser efetuada em favor do contratante, em conta específica.

16.13. Caso a opção seja por utilizar títulos da dívida pública, estes devem ter sido emitidos sob a forma escritural, mediante registro em sistema centralizado de liquidação e de custódia autorizado pelo Banco Central do Brasil, e avaliados pelos seus valores econômicos, conforme definido pelo Ministério da Fazenda.

16.14. No caso de garantia na modalidade de fiança bancária, deverá ser emitida por banco ou instituição financeira devidamente autorizada a operar no País pelo Banco Central do Brasil, e deverá constar expressa renúncia do fiador aos benefícios do artigo 827 do Código Civil.

16.15. Caso o valor do contrato seja alterado, de acordo com o art. 124 da Lei Federal nº 14.133, de 2021, a garantia deverá ser complementada, no prazo de 5 (cinco) dias corridos, para que seja mantido o percentual de 5% (cinco por cento) do valor do Contrato.

16.16. O Contratante executará a garantia na forma prevista na legislação que rege a matéria.

16.17. O emitente da garantia ofertada pelo contratado deverá ser notificado pelo contratante quanto ao início de processo administrativo para apuração de descumprimento de cláusulas contratuais (art. 137, § 4º, da Lei n.º 14.133, de 2021).

16.18. Caso se trate da modalidade seguro-garantia, ocorrido o sinistro durante a vigência da apólice, sua caracterização e comunicação poderão ocorrer fora desta vigência, não caracterizando fato que justifique a negativa do sinistro, desde que respeitados os prazos prescricionais aplicados ao contrato de seguro, nos termos do art. 20 da Circular Susep nº 662, de 11 de abril de 2022.

16.19. Extinguir-se-á a garantia com a restituição da apólice, carta fiança ou autorização para a liberação de importâncias depositadas em dinheiro a título de garantia, acompanhada de declaração do contratante, mediante termo circunstanciado, de que o contratado cumpriu todas as cláusulas do contrato;

16.20. A garantia somente será liberada ou restituída após a fiel execução do contrato ou após a sua extinção por culpa exclusiva da Administração e, quando em dinheiro, será atualizada monetariamente.

16.21. A garantia somente será liberada ante a comprovação de que o contratado pagou todas as verbas rescisórias decorrentes da contratação, sendo que, caso esse pagamento não ocorra até o fim do segundo mês após o encerramento da vigência contratual, a garantia deverá ser utilizada para o pagamento dessas verbas trabalhistas, incluindo suas repercussões previdenciárias e relativas ao FGTS, observada a legislação que rege a matéria;

16.22. Também poderá haver liberação da garantia se a empresa comprovar que os empregados serão realocados em outra atividade de prestação de serviços, sem que ocorra a interrupção do contrato de trabalho;

16.23. Por ocasião do encerramento da prestação dos serviços contratados, a Administração Contratante poderá utilizar o valor da garantia prestada para o pagamento direto aos trabalhadores vinculados ao contrato no caso da não comprovação: (1) do pagamento das respectivas verbas rescisórias ou (2) da realocação dos trabalhadores em outra atividade de prestação de serviços.

16.24. O garantidor não é parte para figurar em processo administrativo instaurado pelo contratante com o objetivo de apurar prejuízos e/ou aplicar sanções ao contratado.

16.25. O contratado autoriza o contratante a reter, a qualquer tempo, a garantia, na forma prevista no Edital e neste Contrato.

- 16.26. A garantia de execução é independente de eventual garantia do produto ou serviço prevista especificamente no Projeto Básico.
- 16.27. A garantia prestada não poderá se vincular a outras contratações, salvo após sua liberação.
- 16.28. O levantamento da garantia contratual por parte da CONTRATADA, respeitadas as disposições legais, dependerá de requerimento da interessada, acompanhado do documento de recibo correspondente.
- 16.29. As condições referentes à garantia contratual estão previstas também no item 12 do Projeto Básico.

17. DISPOSIÇÕES GERAIS

- 17.1. Será divulgada ata da sessão pública no sistema eletrônico.
- 17.2. Não havendo expediente ou ocorrendo qualquer fato superveniente que impeça a realização do certame na data marcada, a sessão será automaticamente transferida para o primeiro dia útil subsequente, no mesmo horário anteriormente estabelecido, desde que não haja comunicação em contrário, pelo agente de contratação.
- 17.3. Todas as referências de tempo no Edital, no aviso e durante a sessão pública observarão o horário de Brasília - DF.
- 17.4. A homologação do resultado desta licitação não implicará direito à contratação.
- 17.5. As normas disciplinadoras da licitação serão sempre interpretadas em favor da ampliação da disputa entre os interessados, desde que não comprometam o interesse da Administração, o princípio da isonomia, a finalidade e a segurança da contratação.
- 17.6. Os licitantes assumem todos os custos de preparação e apresentação de suas propostas e a Administração não será, em nenhum caso, responsável por esses custos, independentemente da condução ou do resultado do processo licitatório.
- 17.7. Na contagem dos prazos estabelecidos neste Edital e seus Anexos, excluir-se-á o dia do início e incluir-se-á o do vencimento. Só se iniciam e vencem os prazos em dias de expediente na Administração.
- 17.8. O desatendimento de exigências formais não essenciais não importará o afastamento do licitante, desde que seja possível o aproveitamento do ato, observados os princípios da isonomia e do interesse público.
- 17.9. Em caso de divergência entre disposições deste Edital e de seus anexos ou demais peças que compõem o processo, prevalecerá as deste Edital.
- 17.10. O Edital e seus anexos estão disponíveis, na íntegra, no Portal Nacional de Contratações Públicas (PNCP) e no endereço eletrônico da DPRJ, www.defensoria.rj.def.br.
- 17.11. Integram este Edital, para todos os fins e efeitos, os seguintes anexos:

ANEXO I	Projeto Básico
Anexo I (PB)	Planilha Orçamentária Onerada
Anexo II (PB)	Planilha Orçamentária Desonerada
Anexo III (PB)	Atestado de Vistoria
Anexo IV (PB)	Planilha Orçamentária para Preenchimento
Anexo V (PB)	Memória de Cálculo, Cronograma
Anexo VI (PB)	Plantas
ANEXO II	Proposta Detalhe
ANEXO III	Modelo de Declaração de Atendimento ao disposto no art. 7.º, inciso XXXIII, da Constituição Federal
ANEXO IV	Modelo de Declaração de Atendimento ao disposto na Lei 7.258/2016
ANEXO V	Modelo de Declaração de Enquadramento da Empresa Licitante como Microempresa ou Empresa de Pequeno Porte
ANEXO VI	Declaração de Elaboração Independente de Proposta
ANEXO VII	Declaração de Inexistência de Penalidade
ANEXO VIII	Declaração de atendimento §1º, art. 63 da Lei Federal 14.133/2021
ANEXO IX	Minuta Contratual
ANEXO X	Documento de Oficialização de Demanda (DOD)
ANEXO XI	Estudo Técnico Preliminar (ETP)
ANEXO XII	Análise de Riscos



Documento assinado eletronicamente por **RAQUEL ANTONIO RAMOS, Defensora Pública**, em 24/11/2023, às 17:17, conforme horário oficial de Brasília, com fundamento no art. 6º, § 1º, do [Decreto nº 8.539, de 8 de outubro de 2015](http://www.planalto.gov.br/ccivil_03/_ato2015/2015_08/Decreto/D8539.htm).



A autenticidade deste documento pode ser conferida no site http://sei.rj.def.br/sei/controlador_externo.php?acao=documento_conferir&id_orgao_acesso_externo=0, informando o código verificador **1320400** e o código CRC **83D1BAE8**.

ANEXOS AO EDITAL

ANEXO I
PROJETO BÁSICO

ESSE DOCUMENTO ENCONTRA-SE AO FINAL DO EDITAL

ANEXO I DO PROJETO BÁSICO
PLANILHA ORÇAMENTÁRIA ONERADA

ESSE DOCUMENTO ENCONTRA-SE AO FINAL DO EDITAL

ANEXO II DO PROJETO BÁSICO
PLANILHA ORÇAMENTÁRIA DESONERADA

ESSE DOCUMENTO ENCONTRA-SE AO FINAL DO EDITAL

ANEXO III DO PROJETO BÁSICO
ATESTADO DE VISTORIA

ESSE DOCUMENTO ENCONTRA-SE AO FINAL DO EDITAL

ANEXO IV DO PROJETO BÁSICO
PLANILHA ORÇAMENTÁRIA PARA PREENCHIMENTO

ESSE DOCUMENTO ENCONTRA-SE AO FINAL DO EDITAL

ANEXO V DO PROJETO BÁSICO
MEMÓRIA DE CÁLCULO, CRONOGRAMA

ESSE DOCUMENTO ENCONTRA-SE AO FINAL DO EDITAL

ANEXO VI DO PROJETO BÁSICO
PLANTAS

ESSE DOCUMENTO ENCONTRA-SE AO FINAL DO EDITAL

ANEXO II
PROPOSTA DETALHE

			SERVIÇO PÚBLICO ESTADUAL PROPOSTA DETALHE		ANEXO II Licitação por Concorrência Eletrônica nº 001/23 , A Realizar-se: 17/01/2024 - 11:00H Processo nº E-20/001.001820/2023				
			A firma ao lado mencionada propõe fornecer à DPRJ , pelos preços abaixo assinalados, obedecendo rigorosamente às condições estipuladas constantes do EDITAL.		CARIMBO DA FIRMA				
LOTE	ITEM	NÚMERO DE ESTOQUE (CATSER)	ESPECIFICAÇÃO	UNID.	QTD	PREÇO COM ICMS(R\$)		PREÇO SEM ICMS (R\$)	
						UNIT.	TOTAL	UNIT.	TOTAL

I	01	CONTRATAÇÃO DE EMPRESA PARA SERVIÇO DE REFORMA DA FACHADA DA SEDE DA DPRJ – DUQUE DE CAXIAIS VALOR UNITÁRIO R\$: VALOR TOTAL R\$: VALOR GLOBAL R\$:	Serviço	1					
		Observações 1ª A PROPOSTA DETALHE deverá: - ser preenchida integralmente por processo mecânico ou eletrônico, sem emendas e rasuras; - conter os preços em algarismos por extenso, por unidade, já incluídas as despesas de fretes, impostos federais ou estaduais e descontos especiais. 2ª – O proponente se obrigará, mediante devolução da PROPOSTA DETALHE, a cumprir os termos nela contidos. 3ª – A licitação mediante PROPOSTA DETALHE poderá ser anulada no todo, ou em parte, de conformidade com a legislação vigente. 4ª – Caso o Projeto Básico contenha anexo específico relativo à Proposta Detalhe, este deverá ser apresentado juntamente com o presente Anexo II.			Prazo de entrega: De acordo com o Projeto Básico Validade da Proposta - Detalhe: preços válidos por 60 (sessenta) dias úteis. Local de entrega/execução: conforme o Projeto Básico. Declaramos inteira submissão ao presente termo e legislação vigente. Em ____/____/____.				
					FIRMA PROPONENTE				
		DATA / /			FIRMA PROPONENTE – ASSINATURA DO RESPONSÁVEL				

SERVIÇO PÚBLICO ESTADUAL PROPOSTA DETALHE			ANEXO II Licitação por Concorrência Eletrônica nº 001/23 , A Realizar-se: 17/01/2024 - 11:00H Processo nº E-20/001.001820/2023			
A firma ao lado mencionada propõe fornecer à DPRJ , pelos preços abaixo assinalados, obedecendo rigorosamente às condições estipuladas constantes do EDITAL.			CARIMBO DA FIRMA			
ITEM	NÚMERO DE ESTOQUE	ESPECIFICAÇÃO	UNID.	QTD	PREÇO	
					UNIT.	TOTAL
		<u>DADOS BANCÁRIOS /LICITANTE:</u> <u>Banco (Nome/Número)</u> <u>Ag. (Nome/número)</u> <u>Conta Corrente nº:</u> <u>INFORMAÇÕES PARA FATURAMENTO:</u> <u>DEFENSORIA PÚBLICA DO ESTADO DO RIO DE JANEIRO – DPRJ</u> <u>CNPJ: 31.443.526/0001-70</u> <u>INSC.ESTADUAL: ISENTO</u> <u>END: Av. Marechal Câmara, 314 – Centro, Rio de Janeiro/RJ CEP: 20.020-080.</u>				
Observações 1ª A PROPOSTA DETALHE deverá: - ser preenchida integralmente por processo mecânico ou eletrônico, sem emendas e rasuras; - conter os preços em algarismos por extenso, por unidade, já incluídas as despesas de fretes, impostos federais ou estaduais e descontos especiais. 2ª – O proponente se obrigará, mediante devolução da PROPOSTA DETALHE, a cumprir os termos nela contidos. 3ª – A licitação mediante PROPOSTA DETALHE poderá ser anulada no todo, ou em parte, de conformidade com a legislação vigente. 4ª – Caso o Projeto Básico contenha anexo específico relativo à Proposta Detalhe, este deverá ser apresentado juntamente com o presente Anexo II.			Prazo para execução: Conforme ANEXO I. Validade da Proposta - Detalhe: preços válidos por 60 (sessenta) dias úteis. Local para execução: Conforme Edital e ANEXO I. Declaramos inteira submissão ao presente termo e legislação vigente. Em: / /			

DATA / /

FIRMA PROPONENTE – ASSINATURA DO
RESPONSÁVEL

ANEXO III

MODELO DE DECLARAÇÃO DE ATENDIMENTO AO ART. 7º, XXXIII DA CF/88

PAPEL TIMBRADO DA EMPRESA DECLARAÇÃO

DECLARO, sob as penas da Lei, em atendimento ao Edital de **Concorrência Eletrônica nº 001/23**, promovido por essa DPRJ, na Avenida Marechal Câmara nº 314, Centro – Rio de Janeiro/RJ CEP: 20.020-080, que a empresa (Nome Completo) – CNPJ nº , com sede (ou domicílio) no (endereço completo), por mim representada, não possui em seu quadro funcional nenhum menor de 18 (dezoito) anos desempenhando trabalho noturno, perigoso ou insalubre ou qualquer trabalho por menor de 16 (dezesseis) anos, em obediência ao art. 7º, inciso XXXIII, da Constituição Federal.

Local, de de .
(assinatura, nome completo, cargo, CPF, doc. de identidade)

NOTA: Se for o caso, o licitante deverá declarar também que possui menores de 14 (catorze) anos em seu quadro funcional na categoria de aprendiz.

ANEXO IV

MODELO DE DECLARAÇÃO EM ATENDIMENTO À LEI 7.258/2016

(PAPEL TIMBRADO DA EMPRESA)

DECLARAÇÃO

DECLARO, sob as penas da Lei, em atendimento ao Edital de **Concorrência Eletrônica nº 001/23**, na Av. Marechal Câmara, 314 – 3º andar – Centro, Rio de Janeiro – RJ, que a firma _____ (Nome Completo) – CNPJ nº _____, com sede (ou domicílio) no (endereço completo), por mim representada, atende ao disposto na Lei 7.258/2016, apresentando um efetivo de _____ empregados

Local, _____ de _____ de _____
(assinatura, nome completo, cargo, CPF, doc. de identidade)

ANEXO V

DECLARAÇÃO PARA MICROEMPRESA E EMPRESA DE PEQUENO PORTE

.....(razão social do licitante) inscrita no CNPJ nº....., por intermédio de seu representante legal, o (a) Sr.(a), portador(a) da Carteira de Identidade nº. e do CPF nº, DECLARA, para fins do disposto no Edital de **Concorrência Eletrônica nº 001/23**, sob as sanções administrativas cabíveis e sob as penas da lei, que esta empresa, na presente data, é considerada:

() MICROEMPRESA, conforme Inciso I do artigo 3º da Lei Complementar nº 123, de 14/12/2006;

() EMPRESA DE PEQUENO PORTE, conforme Inciso II do artigo 3º da Lei Complementar nº 123, de 14/12/2006. Declara ainda que a empresa está excluída das vedações constantes do parágrafo 4º do artigo 3º da Lei Complementar nº 123, de 14 de dezembro de 2006

..... (data)
..... (representante legal)

OBS. Assinalar com um "X" a condição da empresa. Este formulário deverá ser preenchido pelas empresas que pretenderem se beneficiar nesta licitação do regime diferenciado e favorecido previsto na Lei Complementar nº 123/2006

ANEXO VI

MODELO DE DECLARAÇÃO DE ELABORAÇÃO INDEPENDENTE DE PROPOSTA

(IDENTIFICAÇÃO COMPLETA DO REPRESENTANTE LEGAL DA LICITANTE), como representante devidamente constituído de (IDENTIFICAÇÃO COMPLETA DA LICITANTE), doravante denominado LICITANTE, para fins do disposto no Edital de **Concorrência Eletrônica nº 001/23**, declara, sob as penas da lei, em especial o art. 299 do código Penal Brasileiro, que:

- a) A proposta anexa foi elaborada de maneira independente, e que o conteúdo da proposta anexa não foi, no todo ou em parte, direta ou indiretamente, informado a, discutido com ou recebido de qualquer outro participante potencial ou de fato do presente certame, por qualquer meio ou por qualquer pessoa;
- b) A intenção de apresentar a proposta anexa não foi informada a, discutida com ou recebida de qualquer outro participante potencial ou de fato do presente certame, por qualquer meio ou qualquer pessoa;
- c) Que não tentou, por qualquer meio ou por qualquer pessoa, influir na decisão de qualquer outro participante potencial ou de fato do presente certame, quanto a participar ou não da referida licitação;
- d) Que o conteúdo da proposta anexa não será, no todo ou em parte, direta ou indiretamente, comunicado ou discutido com qualquer outro participante potencial ou de fato, antes da adjudicação do objeto da referida licitação;
- e) Que o conteúdo da proposta anexa não foi no todo ou em parte, direta ou indiretamente, informado a, discutido com ou recebido de DEFENSORIA PÚBLICA DO ESTADO DO RIO DE JANEIRO antes da abertura oficial das propostas e;
- f) Que está plenamente ciente do teor e da extensão desta declaração e que detém plenos poderes e informações para firmá-la.

Local, de de .
(assinatura, nome completo, cargo, CPF, doc. de identidade)

ANEXO VII

DECLARAÇÃO DE INEXISTÊNCIA DE PENALIDADE

Local e data

À Comissão de Licitação a/c Sr. agente de contratação

Referente ao Edital de **Concorrência Eletrônica DPRJ nº 001/23**

_____, inscrita no CNPJ sob o nº , sediada na(endereço completo) , neste ato representada pelo seu representante legal, o(a) Sr.(a) , inscrito(a) no CPF sob o nº , portador(a) da cédula de identidade nº , expedida por , DECLARA, sob as penas da Lei, que não foram aplicadas penalidades de suspensão temporária da participação em licitação, impedimento de contratar ou declaração de inidoneidade para licitar e contratar por qualquer Ente ou Entidade da Administração Federal, Estadual, Distrital e Municipal cujos efeitos ainda vigorem.

ENTIDADE (nome da entidade com assinatura do(s) seu(s) representante(s) legal(is))

CARIMBO DA PESSOA JURÍDICA COM CNPJ (dispensado em caso de papel timbrado c/ CNPJ)

ANEXO VIII

DECLARAÇÃO DE ATENDIMENTO §1º, ART. 63 DA LEI FEDERAL 14.133/2021

PAPEL TIMBRADO DA EMPRESA DECLARAÇÃO

DECLARO, sob as penas da Lei, em atendimento ao Edital do **Pregão Eletrônico nº PE 033/23**, promovido por essa DPRJ, na Avenida Marechal Câmara nº 314, Centro – Rio de Janeiro/RJ CEP: 20.020-080, que a empresa (Nome Completo) – CNPJ nº , com sede (ou domicílio) no (endereço completo), por mim representada, possui aptidão financeira para a execução do CONTRATO e que a sua PROPOSTA DE PREÇO compreende a integralidade dos custos para atendimento dos direitos trabalhistas assegurados na Constituição Federal, nas leis trabalhistas, nas normas infralegais, nas convenções coletivas de trabalho e nos termos de ajustamento de conduta vigentes na data de entrega das propostas, conforme § 1, Art. 63 de Lei Federal 14.133/2021.

Declara ainda que está plenamente ciente do teor e da extensão desta Declaração, bem como detém plenos poderes e informações para firmá-la.

ANEXO IX

MINUTA

CONTRATO Nº XXX/2023

CONTRATAÇÃO DE EMPRESA PARA EXECUÇÃO DE SERVIÇO DE REFORMA DA FACHADA DA SEDE DA DPRJ – DUQUE DE CAXIAIS , QUE CELEBRAM A DEFENSORIA PÚBLICA DO ESTADO DO RIO DE JANEIRO – DPRJ E A EMPRESA _____, NA FORMA ABAIXO:

A DEFENSORIA PÚBLICA DO ESTADO DO RIO DE JANEIRO (DPRJ), inscrita no CNPJ sob o nº 31.443.526/0001-70, com sede na Av. Marechal Câmara nº 314, Centro, Rio de Janeiro/RJ, devidamente autorizada pela Secretária de Engenharia, DRª. RAQUEL ANTONIO RAMOS, e a sociedade empresária situada na Rua_, Bairro_, Cidade_e inscrita no CNPJ/MF sob o nº_, daqui por diante denominada **CONTRATADA**, representada neste ato por_, cédula de identidade nº_, domiciliada na Rua_, Cidade_, resolvem celebrar a presente **CONTRATAÇÃO DE EMPRESA PARA SERVIÇO DE REFORMA DA FACHADA DA SEDE DA DPRJ – DUQUE DE CAXIAIS**, com fundamento no processo administrativo nº **E-20/001.001820/2023**, e em observância às disposições da Lei Federal nº 14.133, DE 1º de abril de 2021, pela Lei Estadual nº 287, de 4 de dezembro de 1979, pela Lei Complementar nº 123, de 14 de dezembro de 2006, pelo Decreto Estadual nº 3.149, de 28 de abril de 1980, pela Resolução DPGERJ N° 1202 de 18 de Janeiro de 2023, Resolução DPGERJ nº 1183/2022, disposições legais aplicáveis e pelo disposto no presente contrato, mediante as cláusulas e condições a seguir enunciadas.

CLÁUSULA PRIMEIRA: DO OBJETO (ART. 92, I E II)

O presente contrato tem por objeto a contratação de empresa especializada para a **execução de obras e serviços de Reforma e Recuperação da Fachada Externa do Prédio Sede da Defensoria Pública do Estado do Rio de Janeiro, localizado na Rua Curaipati, sn, Duque de Caxias**, para atender à demanda da Defensoria Pública do Estado do Rio de Janeiro, durante o prazo de vigência contratual, conforme as especificações descritas no Projeto Básico (Anexo I do Edital de Licitação) e do instrumento convocatório.

PARÁGRAFO ÚNICO – Vinculam esta contratação, independentemente de transcrição o Projeto Básico, o Edital da Licitação, a Proposta do contratado e eventuais anexos dos documentos supracitados.

CLÁUSULA SEGUNDA: VIGÊNCIA E PRORROGAÇÃO

O prazo de vigência da contratação é de 12 (doze) meses, a contar da publicação do extrato de contrato, podendo ser prorrogado, se for do interesse Público. O prazo para execução das obras e serviços é de 180 (cento e oitenta) dias corridos, contados a partir da data do envio do memorando de início de obra, enviado pela contratada, que deverá ocorrer em no máximo, 15 dias corridos, contados a partir da data de publicação do extrato do contrato.

PARÁGRAFO PRIMEIRO – A prorrogação de que trata este item é condicionada ao ateste, pela autoridade competente, de que as condições e os preços permanecem vantajosos para a Administração, permitida a negociação com o contratado, atentando, ainda, para o cumprimento dos seguintes requisitos:

- a) Estar formalmente demonstrado no processo que a forma de prestação dos serviços tem natureza continuada;
- b) Seja juntado relatório que discorra sobre a execução do contrato, com informações de que os serviços tenham sido prestados regularmente;
- c) Seja juntada justificativa e motivo, por escrito, de que a Administração mantém interesse na realização do serviço;
- d) Haja manifestação expressa do contratado informando o interesse na prorrogação;
- e) Seja comprovado que o contratado mantém as condições iniciais de habilitação.

PARÁGRAFO SEGUNDO – O contratado não tem direito subjetivo à prorrogação contratual.

PARÁGRAFO TERCEIRO – A prorrogação de contrato deverá ser promovida mediante celebração de termo aditivo.

PARÁGRAFO QUARTO – Nas eventuais prorrogações contratuais, os custos não renováveis já pagos ou amortizados ao longo do primeiro período de vigência da contratação deverão ser reduzidos ou eliminados como condição para a renovação.

PARÁGRAFO QUINTO – O contrato não poderá ser prorrogado quando o contratado tiver sido penalizado nas sanções de declaração de inidoneidade ou impedimento de licitar e contratar com poder público, observadas as abrangências de aplicação.

CLÁUSULA TERCEIRA: MODELOS DE EXECUÇÃO E GESTÃO CONTRATUAIS (ART. 92, IV, VII E XVIII)

O regime de execução contratual, os modelos de gestão e de execução, assim como os prazos e condições de conclusão, entrega, observação e recebimento do objeto constam no Projeto Básico e seus anexos.

CLÁUSULA QUARTA: SUBCONTRATAÇÃO

PARÁGRAFO PRIMEIRO – Admitir-se-á a subcontratação dos serviços, desde que previamente aprovada pela CONTRATANTE, até o limite de 25% (vinte e cinco por cento). A subcontratação, na proporção descrita, considera o fato de que, o objeto ora licitado, possui uma parcela de etapas e serviços especializados, os quais podem fugir da expertise da contratada, nos termos do art. 122 da Lei Federal 14133/2021.

PARÁGRAFO SEGUNDO – A CONTRATADA submeterá à apreciação da CONTRATANTE a proposta de subcontratação, com a descrição dos serviços e comprovação do respectivo limite fixado. Para tanto deverá submeter à apreciação do CONTRATANTE a(s) empresa(s) que executará(ão) os serviços, a(s) qual(ais) deverá(ão) fazer prova de regularidade de débitos com as Fazendas Federal, Estadual e Municipal, mediante apresentação das respectivas Certidões Negativas de Débito e da inexistência de impedimento da subcontratada em participação de licitações.

PARÁGRAFO TERCEIRO – À CONTRATADA caberá a responsabilidade total pela execução das obras e serviços. Igual responsabilidade também lhe caberá pelos serviços executados por terceiros sob sua administração, não havendo, desta forma, qualquer vínculo contratual entre a CONTRATANTE e eventuais SUBCONTRATADAS.

PARÁGRAFO QUARTO – As faturas emitidas por eventuais SUBCONTRATADAS deverão sempre estar em nome da CONTRATADA, ficando expressamente vedada a emissão diretamente contra a CONTRATANTE.

CLÁUSULA QUINTA: DO PREÇO

O valor total da contratação é de **R\$ 719.717,75** (setecentos e dezenove mil setecentos e dezessete reais e setenta e cinco centavos), devendo o pagamento ser realizado, de acordo com as medições mensais, com base nos serviços efetivamente executados e aprovados, de acordo com o cronograma físico-financeiro apresentado pela CONTRATADA, no prazo de 30 (trinta) dias a contar da data do aceite da nota fiscal e/ou fatura, pela Defensoria Pública do Estado do Rio de Janeiro, por meio do agente fiscalizador do contrato, desde que acompanhada de comprovação do recolhimento de encargos e tributos referentes ao serviço prestado.

PARÁGRAFO ÚNICO – No valor acima estão incluídas todas as despesas ordinárias diretas e indiretas decorrentes da execução do objeto, inclusive tributos e/ou impostos, encargos sociais, trabalhistas, previdenciários, fiscais e comerciais incidentes, taxa de administração, frete, seguro e outros necessários ao cumprimento integral do objeto da contratação.

CLÁUSULA SEXTA: PAGAMENTO (ART. 92, V E VI)

PARÁGRAFO ÚNICO – O pagamento será realizado, de acordo com as medições mensais, com base nos serviços efetivamente executados e aprovados, de acordo com o cronograma físico-financeiro apresentado pela CONTRATADA, no prazo de 30 (trinta) dias a contar da data do aceite da nota fiscal e/ou fatura, pela Defensoria Pública do Estado do Rio de Janeiro, por meio do agente fiscalizador do contrato, desde que acompanhada de comprovação do recolhimento de encargos e tributos referentes ao serviço prestado, devendo ainda serem observados o item 13 do Edital, bem como, os itens 11 e 14 do Projeto Básico (Anexo I do Edital).

CLÁUSULA SÉTIMA: REPACTUAÇÃO DOS PREÇOS CONTRATADOS (ART. 92, V E X)

PARÁGRAFO ÚNICO – Não serão concedidas repactuações por parte da CONTRATANTE.

CLÁUSULA OITAVA: OBRIGAÇÕES DO CONTRATANTE (ART. 92, X, XI E XIV)

São obrigações do Contratante:

- a) Exigir o cumprimento de todas as obrigações assumidas pelo Contratado, de acordo com o contrato e seus anexos;
- b) Receber o objeto no prazo e condições estabelecidas no Projeto Básico;
- c) Notificar o Contratado, por escrito, sobre vícios, defeitos ou incorreções verificadas no objeto fornecido, para que seja por ele substituído, reparado ou corrigido, no total ou em parte, às suas expensas;
- d) Acompanhar e fiscalizar a execução do contrato e o cumprimento das obrigações pelo Contratado;
- e) Comunicar a empresa para emissão de Nota Fiscal relativa à parcela incontroversa da execução do objeto, para efeito de liquidação e pagamento, quando houver controvérsia sobre a execução do objeto, quanto à dimensão, qualidade e quantidade, conforme o art. 143 da Lei nº 14.133, de 2021;
- f) Efetuar o pagamento ao Contratado do valor correspondente à execução do objeto, no prazo, forma e condições estabelecidos no presente Contrato e no Projeto Básico;
- g) Aplicar ao Contratado as sanções previstas na lei e neste Contrato;
- h) Não praticar atos de ingerência na administração do contratado, tais como (art. 48 da Lei nº 14.133/2021):
 - i) indicar pessoas expressamente nominadas para executar direta ou indiretamente o objeto contratado;
 - j) fixar salário inferior ao definido em lei ou em ato normativo a ser pago pelo contratado;
 - k) estabelecer vínculo de subordinação com funcionário do contratado;
 - l) definir forma de pagamento mediante exclusivo reembolso dos salários pagos;
 - m) demandar a funcionário do contratado a execução de tarefas fora do escopo do objeto da contratação;
 - n) prever exigências que constituam intervenção indevida da Administração na gestão interna do contratado.
- o) Cientificar o órgão de representação judicial da Advocacia-Geral da União para adoção das medidas cabíveis quando do descumprimento de obrigações pelo Contratado;
- p) Explicitamente emitir decisão sobre todas as solicitações e reclamações relacionadas à execução do presente Contrato, ressalvados os requerimentos manifestamente impertinentes, meramente protelatórios ou de nenhum interesse para a boa execução do ajuste.
- q) Responder eventuais pedidos de reestabelecimento do equilíbrio econômico-financeiro feitos pelo contratado.
- r) Notificar os emitentes das garantias quanto ao início de processo administrativo para apuração de descumprimento de cláusulas contratuais (§4º, do art. 137, da Lei nº 14.133, de 2021).
- s) Comunicar o Contratado na hipótese de posterior alteração do projeto pelo Contratante, no caso do art. 93, §2º, da Lei nº 14.133, de 2021.
- t) A Administração não responderá por quaisquer compromissos assumidos pelo Contratado com terceiros, ainda que vinculados à execução do contrato, bem como por qualquer dano causado a terceiros em decorrência de ato do Contratado, de seus empregados, prepostos ou subordinados.
- u) Além das obrigações previstas no item 16 do Projeto Básico (Anexo I do Edital).

CLÁUSULA NONA: OBRIGAÇÕES DO CONTRATADO (ART. 92, XIV, XVI E XVII)

O Contratado deve cumprir todas as obrigações constantes deste Contrato e de seus anexos, assumindo como exclusivamente seus os riscos e as despesas decorrentes da boa e perfeita execução do objeto, observando, ainda, as obrigações a seguir dispostas:

- I - O Contratado deve cumprir todas as obrigações constantes deste Contrato e de seus anexos, assumindo como exclusivamente seus os riscos e as despesas decorrentes da boa e perfeita execução do objeto, observando, ainda, as obrigações a seguir dispostas:
- II - A indicação ou a manutenção do preposto da empresa poderá ser recusada pelo órgão ou entidade, desde que devidamente justificada, devendo a empresa designar outro para o exercício da atividade.
- III - Atender às determinações regulares emitidas pelo fiscal do contrato ou autoridade superior (art. 137, II);
- IV - Alocar os empregados necessários ao perfeito cumprimento das cláusulas deste contrato, com habilitação e conhecimento adequados, fornecendo os materiais, equipamentos, ferramentas e utensílios demandados, cuja quantidade, qualidade e tecnologia deverão atender às recomendações de boa técnica e a legislação de regência;
- V - Reparar, corrigir, remover, reconstruir ou substituir, às suas expensas, no total ou em parte, no prazo fixado pelo fiscal do contrato, os serviços nos quais se verificarem vícios, defeitos ou incorreções resultantes da execução ou dos materiais empregados;
- VI - Responsabilizar-se pelos vícios e danos decorrentes da execução do objeto, de acordo com o Código de Defesa do Consumidor (Lei nº 8.078, de 1990), bem como por todo e qualquer dano causado à Administração ou terceiros, não reduzindo essa responsabilidade a fiscalização ou o acompanhamento da execução contratual pelo Contratante, que ficará autorizado a descontar dos pagamentos devidos ou da garantia, caso exigida no edital, o valor correspondente aos danos sofridos;
- VII - Não contratar, durante a vigência do contrato, cônjuge, companheiro ou parente em linha reta, colateral ou por afinidade, até o terceiro grau, de dirigente do contratante ou de agente público que tenha desempenhado função na licitação ou que atue na fiscalização ou gestão do contrato, nos termos do artigo 48, parágrafo único, da Lei nº 14.133, de 2021;
- VIII - Vedar a utilização, na execução dos serviços, de empregado que seja familiar de agente público ocupante de cargo em comissão ou função de confiança no órgão contratante, nos termos do artigo 7º do Decreto nº 7.203, de 2010;
- IX - Quando não for possível a verificação da regularidade no Sistema de Cadastro de Fornecedores – SICAF, o contratado deverá entregar ao setor responsável pela fiscalização do contrato, até o dia trinta do mês seguinte ao da prestação dos serviços, os seguintes documentos: 1) prova de regularidade relativa à Seguridade Social; 2) certidão conjunta relativa aos tributos federais e à Dívida Ativa da União; 3) certidões que comprovem a regularidade perante a Fazenda Municipal ou Distrital do domicílio ou sede do contratado; 4) Certidão de Regularidade do FGTS – CRF; e 5) Certidão Negativa de Débitos Trabalhistas – CNDT;
- X - Responsabilizar-se pelo cumprimento das obrigações previstas em Acordo, Convenção, Dissídio Coletivo de Trabalho ou equivalentes, por todas as obrigações trabalhistas, sociais, previdenciárias, tributárias e as demais previstas em legislação específica, cuja inadimplência não transfere a responsabilidade ao Contratante;
- XI - Comunicar ao Fiscal do contrato, no prazo de 24 (vinte e quatro) horas, qualquer ocorrência anormal ou acidente que se verifique no local dos serviços.
- XII - Prestar todo esclarecimento ou informação solicitada pelo Contratante ou por seus prepostos, garantindo-lhes o acesso, a qualquer tempo, ao local dos trabalhos, bem como aos documentos relativos à execução do empreendimento.
- XIII - Paralisar, por determinação do Contratante, qualquer atividade que não esteja sendo executada de acordo com a boa técnica ou que ponha em risco a segurança de pessoas ou bens de terceiros.
- XIV - Promover a guarda, manutenção e vigilância de materiais, ferramentas, e tudo o que for necessário à execução do objeto, durante a vigência do contrato.
- XV - Conduzir os trabalhos com estrita observância às normas da legislação pertinente, cumprindo as determinações dos Poderes Públicos, mantendo sempre limpo o local dos serviços e nas melhores condições de segurança, higiene e disciplina.

XVI - Submeter previamente, por escrito, ao Contratante, para análise e aprovação, quaisquer mudanças nos métodos executivos que fujam às especificações do memorial descritivo ou instrumento congêneres.

XVII - Não permitir a utilização de qualquer trabalho do menor de dezesseis anos, exceto na condição de aprendiz para os maiores de quatorze anos, nem permitir a utilização do trabalho do menor de dezoito anos em trabalho noturno, perigoso ou insalubre;

XVIII - Manter durante toda a vigência do contrato, em compatibilidade com as obrigações assumidas, todas as condições exigidas para habilitação na licitação;

XIX - Guardar sigilo sobre todas as informações obtidas em decorrência do cumprimento do contrato;

XX - Arcar com o ônus decorrente de eventual equívoco no dimensionamento dos quantitativos de sua proposta, inclusive quanto aos custos variáveis decorrentes de fatores futuros e incertos, devendo complementá-los, caso o previsto inicialmente em sua proposta não seja satisfatório para o atendimento do objeto da contratação, exceto quando ocorrer algum dos eventos arrolados no art. 124, II, d, da Lei nº 14.133, de 2021;

XXI - Cumprir, além dos postulados legais vigentes de âmbito federal, estadual ou municipal, as normas de segurança do Contratante;

XXII - Assegurar aos seus trabalhadores ambiente de trabalho, inclusive equipamentos e instalações, em condições adequadas ao cumprimento das normas de saúde, segurança e bem-estar no trabalho;

XXIII - Garantir o acesso do contratante, a qualquer tempo, ao local dos trabalhos, bem como aos documentos relativos à execução do empreendimento;

XXIV - Promover a organização técnica e administrativa dos serviços, de modo a conduzi-los eficaz e eficientemente, de acordo com os documentos e especificações que integram o Projeto Básico, no prazo determinado;

XXV - Prestar os serviços dentro dos parâmetros e rotinas estabelecidos, fornecendo todos os materiais, equipamentos e utensílios em quantidade, qualidade e tecnologia adequadas, com a observância às recomendações aceitas pela boa técnica, normas e legislação;

XXVI - Disponibilizar ao contratante os empregados devidamente uniformizados e identificados por meio de crachá, além de provê-los com os Equipamentos de Proteção Individual - EPI, quando for o caso;

XXVII - Além das obrigações previstas no item 15 do Projeto Básico (Anexo I do Edital).

CLÁUSULA DÉCIMA: DA EQUIPE TÉCNICA DA CONTRATADA

As obras objeto deste contrato serão executadas sob a direção e responsabilidade técnica do(a) Engenheiro(a) _____, que fica autorizado(a) a representar a CONTRATADA em suas relações com o CONTRATANTE.

PARÁGRAFO ÚNICO – A CONTRATADA se obriga a manter o(a) engenheiro(a) acima indicado(a) como Responsável Técnico na direção dos trabalhos e no local das obras até o seu final. A substituição do Responsável Técnico poderá ser feita por outro de igual lastro de experiência e capacidade, cuja aceitação ficará a exclusivo critério do CONTRATANTE.

CLÁUSULA DÉCIMA PRIMEIRA: DA FISCALIZAÇÃO

O contrato deverá ser executado fielmente, de acordo com as cláusulas e condições avençadas, nos termos do instrumento convocatório, do cronograma físico-financeiro e da legislação vigente, respondendo o inadimplente pelas conseqüências da inexecução total ou parcial.

PARÁGRAFO PRIMEIRO – A gestão do Contrato caberá a um servidor designado pela Defensoria Pública do Estado do Rio de Janeiro, a Fiscalização do Contrato caberá a 3 (três) servidores designados pela Diretoria Geral de Engenharia da Defensoria Pública do Estado do Rio de Janeiro aos quais a **CONTRATADA** deverá apresentar-se imediatamente após a formalização do Contrato ou recebimento da Nota de Empenho.

PARÁGRAFO SEGUNDO – A **CONTRATADA** declara, antecipadamente, aceitar todas as condições, métodos e processos de inspeção, verificação e controle adotados pela fiscalização, obrigando-se a lhe fornecer todos os dados, elementos, explicações, esclarecimentos e comunicações de que esta necessitar e que forem julgados necessários ao desempenho de suas atividades.

PARÁGRAFO TERCEIRO – A instituição e a atuação da fiscalização pelo **CONTRATANTE** não exige a **CONTRATADA** de manter fiscalização própria, competindo-lhe fazer minucioso exame da execução das obras, de modo a permitir que, a tempo e por escrito, sejam apresentadas à Fiscalização todas as divergências ou dúvidas porventura encontradas que venham a impedir o bom desempenho do contrato, para o devido esclarecimento.

PARÁGRAFO QUARTO – O representante da **CONTRATANTE** anotar em registro próprio todas as ocorrências relacionadas com a execução dos serviços mencionados, determinando o que for necessário à regularização das faltas ou defeitos observados.

PARÁGRAFO QUINTO – As decisões e providências que ultrapassarem a competência do representante da **CONTRATANTE** deverão ser solicitadas a seus superiores em tempo hábil para a adoção das medidas convenientes.

PARÁGRAFO SEXTO – Na forma da Lei Estatual nº 7.258, de 2016, se procederá à fiscalização do regime de cotas de que trata o inciso XXVII, da cláusula nona, realizando a verificação no local do cumprimento da obrigação assumida no contrato.

PARÁGRAFO SÉTIMO – Deverão ser observados ainda, o item 14 do Projeto Básico e seus subitens.

CLÁUSULA DÉCIMA SEGUNDA: DA RESPONSABILIDADE

A **CONTRATADA** é responsável por danos causados ao **CONTRATANTE** ou a terceiros, decorrentes de culpa ou dolo na execução do contrato, não excluída ou reduzida essa responsabilidade pela presença de fiscalização ou pelo acompanhamento da execução por órgão da Administração.

PARÁGRAFO PRIMEIRO – Caberá à **CONTRATADA** arcar com todas as despesas relativas ao prêmio do Seguro de Risco e Responsabilidade Civil do Construtor, ficando condicionado o pagamento, de toda e qualquer fatura, à apresentação da apólice de seguro em vigor.

PARÁGRAFO SEGUNDO – A **CONTRATADA** manterá na forma da lei, seguro total obrigatório contra acidentes de trabalho, correndo exclusivamente às suas expensas quaisquer despesas não cobertas pela respectiva apólice.

PARÁGRAFO TERCEIRO – Correrão por exclusiva conta, responsabilidade e risco da **CONTRATADA**, as conseqüências que advierem de:

- a) sua negligência, imperícia, imprudência e/ou omissão, inclusive de seus empregados e prepostos;
- b) imperfeição ou insegurança nas obras e/ou nos serviços;
- c) falta de solidez das obras e/ou serviços executados, mesmo verificada após o término deste contrato;
- d) violação do direito de propriedade industrial;
- e) furto, perda, roubo, deterioração, ou avaria dos maquinários, equipamentos e materiais utilizados na execução de obras e/ou serviços;
- f) ato ilícito ou danoso de seus empregados ou de terceiros, em tudo que se referir às obras e aos serviços;
- g) esbulho possessório;
- h) infiltrações de qualquer espécie ou natureza;
- i) prejuízos causados à propriedade de terceiros.

PARÁGRAFO QUARTO – A **CONTRATADA** é responsável por encargos trabalhistas, inclusive decorrentes de acordos, dissídios e convenções coletivas, previdenciários, fiscais e comerciais oriundos da execução do contrato, podendo o **CONTRATANTE**, a qualquer tempo, exigir a comprovação do cumprimento de tais encargos como condição do pagamento dos créditos da **CONTRATADA**.

CLÁUSULA DÉCIMA TERCEIRA: DO DIÁRIO DE OBRAS

A CONTRATADA fornecerá e manterá, no local da obra, um DIÁRIO DE OBRAS, com todas as folhas devidamente numeradas e rubricadas pelo seu representante e pela Fiscalização, no qual serão obrigatoriamente registrados:

I – pela CONTRATADA:

- a) as condições meteorológicas prejudiciais ao andamento dos trabalhos;
- b) as falhas nos serviços de terceiros, não sujeitas a sua ingerência;
- c) as consultas à Fiscalização;
- d) as datas de conclusão de etapas caracterizadas, de acordo com o cronograma aprovado;
- e) os acidentes ocorridos no decurso do trabalho;
- f) as respostas às interpelações da Fiscalização;
- g) a eventual escassez de material que resulte em dificuldade para a obra;
- h) outros fatos que, a juízo da CONTRATADA, devam ser objeto de registro;

II – pela Fiscalização:

- a) o atestado da veracidade dos registros efetuados pela CONTRATADA;
- b) o juízo formado sobre o andamento da obra, tendo em vista os projetos, especificações, prazos e cronogramas;
- c) observações cabíveis a propósito dos lançamentos da CONTRATADA;
- d) as respostas às consultas lançadas ou formuladas pela CONTRATADA;
- e) as restrições que lhe pareçam cabíveis a respeito do andamento dos trabalhos ou do desempenho da CONTRATADA, seus prepostos e sua equipe;
- f) a determinação de providências para o cumprimento do projeto e especificações;
- g) outros fatos ou observações cujo registro se torne conveniente aos trabalhos de fiscalização.

PARÁGRAFO ÚNICO: Ao final da obra, o Diário referido será de propriedade do CONTRATANTE.

CLÁUSULA DÉCIMA QUARTA: DAS MEDIÇÕES

A contratada deverá apresentar, até 30 (trinta) dias corridos, contados do recebimento do Memorando de Início, como uma das condições para emissão da primeira medição:

- a) O Plano de Segurança no Trabalho a ser implementado na execução dos serviços, com base nas características das obras a serem executadas e os riscos inerentes;
- b) O visto do CREA-RJ, caso o Licitante seja de outro Estado da Federação.

PARÁGRAFO PRIMEIRO – As medições serão efetuadas de acordo com o avanço físico real dos serviços, devendo estar de acordo com os cronogramas apresentados pelo contratado e aprovados pela DPRJ, justificando-se eventual divergência. As medições serão feitas ao final de cada mês pela fiscalização, observados os critérios de qualidade e de acordo com o Manual de Fiscalização da DPRJ.

a) As medições dos serviços corresponderão àqueles efetivamente realizados e seu perfeito cumprimento consoante o regime de execução por preço unitário adotado, cabendo à fiscalização efetuar os levantamentos dos serviços executados. Será elaborada memória de cálculo das medições (elaboração dos croquis de cálculo das quantidades medidas) com identificação dos locais da sua realização.

b) Nos projetos de Arquitetura, a medição será acompanhada das respectivas memórias de cálculos de dimensionamento a estes relativas, para fins da adequação da solução mais apropriada, adotando-se, ainda, os seguintes critérios de medição, obedecendo-se os percentuais mencionados para o seu pagamento.

c) Caso haja necessidade de acréscimo no item “Administração Local”, decorrente de acréscimo do preço contratado, deverá ser considerada para efeito de medição/pagamento a parcela aditivada individualmente nos acréscimos de valores/serviços.

d) Para fins da medição dos serviços, em consonância com os itens 13.2.1 e 13.2.2, o item “administração local” deverá ser cobrado na proporção do percentual da execução das obras.

PARÁGRAFO SEGUNDO – A DPRJ, no prazo de até 08 (oito) dias úteis, após a medição, entregará ao Contratado o cálculo da medição, para fins de faturamento.

CLÁUSULA DÉCIMA QUINTA: OBRIGAÇÕES PERTINENTES À LGPD

As partes deverão cumprir a Lei nº 13.709, de 14 de agosto de 2018 (LGPD), quanto a todos os dados pessoais a que tenham acesso em razão do contrato administrativo.

CLÁUSULA DÉCIMA SEXTA: GARANTIA DE EXECUÇÃO (ART. 92, XII E XIII)

Exigir-se-á do licitante contratado, no prazo máximo de 10 (dez) dias úteis, contados da data da publicação do extrato do contrato, uma garantia, a ser prestada em qualquer modalidade prevista pelo § 1º, art. 96 da Lei nº 14.133/2021, da ordem de 5% (cinco por cento) do valor do contrato, a ser restituída após sua execução satisfatória. Caso a CONTRATADA opte pela modalidade prevista no inciso II do § 1º do artigo 96 da Lei 14.133 de 2021, o prazo para apresentação será de 1 (um) mês, contado da data de homologação.

PARÁGRAFO PRIMEIRO – A inobservância do prazo fixado para apresentação da garantia acarretará a aplicação de multa de 0,07% (sete centésimos por cento) do valor total do contrato por dia de atraso, até o máximo de 2% (dois por cento).

PARÁGRAFO SEGUNDO – O atraso superior a 25 (vinte e cinco) dias autoriza a Administração a promover a extinção do contrato por descumprimento ou cumprimento irregular de suas cláusulas, conforme dispõe o inciso I do art. 137 da Lei n. 14.133, de 2021.

PARÁGRAFO TERCEIRO – A garantia, qualquer que seja a modalidade escolhida, terá validade durante a vigência do contrato e por mais 90 (noventa) dias após término deste prazo de vigência.

PARÁGRAFO QUARTO – Caso utilizada a modalidade de seguro-garantia, a apólice permanecerá em vigor mesmo que o contratado não pague o prêmio nas datas convencionadas.

PARÁGRAFO QUINTO – A apólice do seguro garantia deverá acompanhar as modificações referentes à vigência do contrato principal mediante a emissão do respectivo endosso pela seguradora.

PARÁGRAFO SEXTO – Será permitida a substituição da apólice de seguro-garantia na data de renovação ou de aniversário, desde que mantidas as condições e coberturas da apólice vigente e nenhum período fique descoberto, ressalvado o disposto no parágrafo seguinte.

PARÁGRAFO SÉTIMO – Na hipótese de suspensão do contrato por ordem ou inadimplemento da Administração, o contratado ficará desobrigado de renovar a garantia ou de endossar a apólice de seguro até a ordem de reinício da execução ou o adimplemento pela Administração.

PARÁGRAFO OITAVO – A garantia assegurará, qualquer que seja a modalidade escolhida, o pagamento de:

- a) prejuízos advindos do não cumprimento do objeto do contrato e do não adimplemento das demais obrigações nele previstas;
- b) Danos diretos causados à Administração ou a terceiro, decorrentes de culpa ou dolo durante a execução do contrato;
- c) multas moratórias e punitivas aplicadas pela Administração ao contratado; e
- d) obrigações trabalhistas e previdenciárias de qualquer natureza e para com o FGTS, não adimplidas pelo contratado, quando couber.

PARÁGRAFO NONO – Nos casos em que valores de multa venham a ser descontados da garantia, seu valor original será recomposto no prazo de 72 (setenta e duas) horas, sob pena de rescisão administrativa do contrato.

PARÁGRAFO DÉCIMO – A modalidade seguro-garantia somente será aceita se contemplar todos os eventos indicados no parágrafo anterior, observada a legislação que rege a matéria.

PARÁGRAFO DÉCIMO PRIMEIRO – A garantia em dinheiro deverá ser efetuada em favor do contratante, em conta específica.

PARÁGRAFO DÉCIMO SEGUNDO – Caso a opção seja por utilizar títulos da dívida pública, estes devem ter sido emitidos sob a forma escritural, mediante registro em sistema centralizado de liquidação e de custódia autorizado pelo Banco Central do Brasil, e avaliados pelos seus valores econômicos, conforme definido pelo Ministério da Fazenda.

PARÁGRAFO DÉCIMO TERCEIRO – No caso de garantia na modalidade de fiança bancária, deverá ser emitida por banco ou instituição financeira devidamente autorizada a operar no País pelo Banco Central do Brasil, e deverá constar expressa renúncia do fiador aos benefícios do artigo 827 do Código Civil.

PARÁGRAFO DÉCIMO QUARTO – Caso o valor do contrato seja alterado, de acordo com o art. 124 da Lei Federal nº 14.133, de 2021, a garantia deverá ser complementada, no prazo de 5 (cinco) dias corridos, para que seja mantido o percentual de 5% (cinco por cento) do valor do Contrato.

PARÁGRAFO DÉCIMO QUINTO – O Contratante executará a garantia na forma prevista na legislação que rege a matéria.

PARÁGRAFO DÉCIMO SEXTO – O emitente da garantia ofertada pelo contratado deverá ser notificado pelo contratante quanto ao início de processo administrativo para apuração de descumprimento de cláusulas contratuais (art. 137, § 4º, da Lei n.º 14.133, de 2021).

PARÁGRAFO DÉCIMO SÉTIMO – Caso se trate da modalidade seguro-garantia, ocorrido o sinistro durante a vigência da apólice, sua caracterização e comunicação poderão ocorrer fora desta vigência, não caracterizando fato que justifique a negativa do sinistro, desde que respeitados os prazos prescricionais aplicados ao contrato de seguro, nos termos do art. 20 da Circular Susep nº 662, de 11 de abril de 2022.

PARÁGRAFO DÉCIMO OITAVO – Extinguir-se-á a garantia com a restituição da apólice, carta fiança ou autorização para a liberação de importâncias depositadas em dinheiro a título de garantia, acompanhada de declaração do contratante, mediante termo circunstanciado, de que o contratado cumpriu todas as cláusulas do contrato;

PARÁGRAFO DÉCIMO NONO – A garantia somente será liberada ou restituída após a fiel execução do contrato ou após a sua extinção por culpa exclusiva da Administração e, quando em dinheiro, será atualizada monetariamente.

PARÁGRAFO VIGÉSIMO – A garantia somente será liberada ante a comprovação de que o contratado pagou todas as verbas rescisórias decorrentes da contratação, sendo que, caso esse pagamento não ocorra até o fim do segundo mês após o encerramento da vigência contratual, a garantia deverá ser utilizada para o pagamento dessas verbas trabalhistas, incluindo suas repercussões previdenciárias e relativas ao FGTS, observada a legislação que rege a matéria;

PARÁGRAFO VIGÉSIMO PRIMEIRO – Também poderá haver liberação da garantia se a empresa comprovar que os empregados serão realocados em outra atividade de prestação de serviços, sem que ocorra a interrupção do contrato de trabalho;

PARÁGRAFO VIGÉSIMO SEGUNDO – Por ocasião do encerramento da prestação dos serviços contratados, a Administração Contratante poderá utilizar o valor da garantia prestada para o pagamento direto aos trabalhadores vinculados ao contrato no caso da não comprovação: (1) do pagamento das respectivas verbas rescisórias ou (2) da realocação dos trabalhadores em outra atividade de prestação de serviços.

PARÁGRAFO VIGÉSIMO TERCEIRO – O garantidor não é parte para figurar em processo administrativo instaurado pelo contratante com o objetivo de apurar prejuízos e/ou aplicar sanções ao contratado.

PARÁGRAFO VIGÉSIMO QUARTO – O contratado autoriza o contratante a reter, a qualquer tempo, a garantia, na forma prevista no Edital e neste Contrato.

PARÁGRAFO VIGÉSIMO QUINTO – A garantia de execução é independente de eventual garantia do produto ou serviço prevista especificamente no Projeto Básico.

PARÁGRAFO VIGÉSIMO SEXTO – A garantia prestada não poderá se vincular a outras contratações, salvo após sua liberação.

PARÁGRAFO VIGÉSIMO SÉTIMO – O levantamento da garantia contratual por parte da CONTRATADA, respeitadas as disposições legais, dependerá de requerimento da interessada, acompanhado do documento de recibo correspondente.

PARÁGRAFO VIGÉSIMO OITAVO – As condições referentes à garantia contratual estão previstas também no item 12 do Projeto Básico.

CLÁUSULA DÉCIMA SÉTIMA: INFRAÇÕES E SANÇÕES ADMINISTRATIVAS (ART. 92, XIV)

Comete infração administrativa, nos termos da Lei nº 14.133, de 2021, o contratado que:

- a) der causa à inexecução parcial do contrato;
- b) der causa à inexecução parcial do contrato que cause grave dano à Administração ou ao funcionamento dos serviços públicos ou ao interesse coletivo;
- c) der causa à inexecução total do contrato;
- d) ensejar o retardamento da execução ou da entrega do objeto da contratação sem motivo justificado;
- e) apresentar documentação falsa ou prestar declaração falsa durante a execução do contrato;
- f) praticar ato fraudulento na execução do contrato;
- g) comportar-se de modo inidôneo ou cometer fraude de qualquer natureza;
- h) praticar ato lesivo previsto no art. 5º da Lei nº 12.846, de 1º de agosto de 2013.

PARÁGRAFO PRIMEIRO - Serão aplicadas ao contratado que incorrer nas infrações acima descritas as seguintes sanções:

- i) Advertência, quando o contratado der causa à inexecução parcial do contrato, sempre que não se justificar a imposição de penalidade mais grave (art. 156, §2º, da Lei nº 14.133, de 2021);
- ii) Impedimento de licitar e contratar, quando praticadas as condutas descritas nas alíneas “b”, “c” e “d” do subitem acima deste Contrato, sempre que não se justificar a imposição de penalidade mais grave (art. 156, § 4º, da Lei nº 14.133, de 2021);
- iii) Declaração de inidoneidade para licitar e contratar, quando praticadas as condutas descritas nas alíneas “e”, “f”, “g” e “h” do subitem acima deste Contrato, bem como nas alíneas “b”, “c” e “d”, que justifiquem a imposição de penalidade mais grave (art. 156, §5º, da Lei nº 14.133, de 2021).
- iv) Multa, na forma do previsto no Projeto Básico (Anexo I do Edital).

PARÁGRAFO SEGUNDO - A aplicação das sanções previstas neste Contrato não exclui, em hipótese alguma, a obrigação de reparação integral do dano causado ao Contratante (art. 156, §9º, da Lei nº 14.133, de 2021).

PARÁGRAFO TERCEIRO - Todas as sanções previstas neste Contrato poderão ser aplicadas cumulativamente com a multa (art. 156, §7º, da Lei nº

14.133, de 2021).

PARÁGRAFO QUARTO - Antes da aplicação da multa será facultada a defesa do interessado no prazo de 15 (quinze) dias úteis, contado da data de sua intimação (art. 157, da Lei nº 14.133, de 2021).

PARÁGRAFO QUINTO - Se a multa aplicada e as indenizações cabíveis forem superiores ao valor do pagamento eventualmente devido pelo Contratante ao Contratado, além da perda desse valor, a diferença será descontada da garantia prestada ou será cobrada judicialmente (art. 156, §8º, da Lei nº 14.133, de 2021).

PARÁGRAFO SEXTO - Previamente ao encaminhamento à cobrança judicial, a multa poderá ser recolhida administrativamente no prazo máximo de 10 (dez) dias corridos, a contar da data do recebimento da comunicação enviada pela autoridade competente.

PARÁGRAFO SÉTIMO - A aplicação das sanções realizar-se-á em processo administrativo que assegure o contraditório e a ampla defesa ao Contratado, observando-se o procedimento previsto no caput e parágrafos do art. 158 da Lei nº 14.133, de 2021, para as penalidades de impedimento de licitar e contratar e de declaração de inidoneidade para licitar ou contratar.

PARÁGRAFO OITAVO - Na aplicação das sanções serão considerados (art. 156, §1º, da Lei nº 14.133, de 2021):

- a) a natureza e a gravidade da infração cometida;
- b) as peculiaridades do caso concreto;
- c) as circunstâncias agravantes ou atenuantes;
- d) os danos que dela provierem para o Contratante;
- e) a implantação ou o aperfeiçoamento de programa de integridade, conforme normas e orientações dos órgãos de controle.

PARÁGRAFO NONO - Os atos previstos como infrações administrativas na Lei nº 14.133, de 2021, ou em outras leis de licitações e contratos da Administração Pública que também sejam tipificados como atos lesivos na Lei nº 12.846, de 2013, serão apurados e julgados conjuntamente, nos mesmos autos, observados o rito procedimental e autoridade competente definidos na referida Lei (art. 159).

PARÁGRAFO DÉCIMO - A personalidade jurídica do Contratado poderá ser desconsiderada sempre que utilizada com abuso do direito para facilitar, encobrir ou dissimular a prática dos atos ilícitos previstos neste Contrato ou para provocar confusão patrimonial, e, nesse caso, todos os efeitos das sanções aplicadas à pessoa jurídica serão estendidos aos seus administradores e sócios com poderes de administração, à pessoa jurídica sucessora ou à empresa do mesmo ramo com relação de coligação ou controle, de fato ou de direito, com o Contratado, observados, em todos os casos, o contraditório, a ampla defesa e a obrigatoriedade de análise jurídica prévia (art. 160, da Lei nº 14.133, de 2021).

PARÁGRAFO DÉCIMO PRIMEIRO - O Contratante deverá, no prazo máximo 15 (quinze) dias úteis, contado da data de aplicação da sanção, informar e manter atualizados os dados relativos às sanções por ela aplicadas, para fins de publicidade no Cadastro Nacional de Empresas Inidôneas e Suspensas (Ceis) e no Cadastro Nacional de Empresas Punidas (Cnep), instituídos no âmbito do Poder Executivo Federal. (Art. 161, da Lei nº 14.133, de 2021).

PARÁGRAFO DÉCIMO SEGUNDO - As sanções de impedimento de licitar e contratar e declaração de inidoneidade para licitar ou contratar são passíveis de reabilitação na forma do art. 163 da Lei nº 14.133/21.

PARÁGRAFO DÉCIMO TERCEIRO - Os débitos do contratado para com a Administração contratante, resultantes de multa administrativa e/ou indenizações, não inscritos em dívida ativa, poderão ser compensados, total ou parcialmente, com os créditos devidos pelo referido órgão decorrentes deste mesmo contrato ou de outros contratos administrativos que o contratado possua com o mesmo órgão ora contratante, na forma da Instrução Normativa SEGES/ME nº 26, de 13 de abril de 2022.

PARÁGRAFO DÉCIMO QUARTO – As condições referentes às Sanções e Penalidades estão previstas também no item 20 do Projeto Básico.

CLÁUSULA DÉCIMA OITAVA – DA EXTINÇÃO CONTRATUAL (ART. 92, XIX)

O contrato será extinto quando vencido o prazo nele estipulado, independentemente de terem sido cumpridas ou não as obrigações de ambas as partes contratantes.

PARÁGRAFO PRIMEIRO – O contrato poderá ser extinto antes do prazo nele fixado, sem ônus para o contratante, quando esta não dispuser de créditos orçamentários para sua continuidade ou quando entender que o contrato não mais lhe oferece vantagem.

PARÁGRAFO SEGUNDO - A extinção nesta hipótese ocorrerá na próxima data de aniversário do contrato, desde que haja a notificação do contratado pelo contratante nesse sentido com pelo menos 2 (dois) meses de antecedência desse dia.

PARÁGRAFO TERCEIRO - Caso a notificação da não-continuidade do contrato de que trata este parágrafo ocorra com menos de 2 (dois) meses da data de aniversário, a extinção contratual ocorrerá após 2 (dois) meses da data da comunicação.

PARÁGRAFO QUARTO - O contrato poderá ser extinto antes de cumpridas as obrigações nele estipuladas, ou antes do prazo nele fixado, por algum dos motivos previstos no artigo 137 da Lei nº 14.133/21, bem como amigavelmente, assegurados o contraditório e a ampla defesa.

PARÁGRAFO QUINTO - Nesta hipótese, aplicam-se também os artigos 138 e 139 da mesma Lei.

PARÁGRAFO SEXTO - A alteração social ou a modificação da finalidade ou da estrutura da empresa não ensejará a extinção se não restringir sua capacidade de concluir o contrato.

PARÁGRAFO SÉTIMO - Se a operação implicar mudança da pessoa jurídica contratada, deverá ser formalizado termo aditivo para alteração subjetiva.

PARÁGRAFO OITAVO - O termo de extinção, sempre que possível, será precedido:

- e) Balanço dos eventos contratuais já cumpridos ou parcialmente cumpridos;
- f) Relação dos pagamentos já efetuados e ainda devidos;
- g) Indenizações e multas.

PARÁGRAFO NONO - A extinção do contrato não configura óbice para o reconhecimento do desequilíbrio econômico-financeiro, hipótese em que será concedida indenização por meio de termo indenizatório (art. 131, caput, da Lei n.º 14.133, de 2021).

PARÁGRAFO DÉCIMO - O não pagamento dos salários e das verbas trabalhistas, e o não recolhimento das contribuições sociais, previdenciárias e para com o FGTS poderá dar ensejo à extinção do contrato por ato unilateral e escrito do contratante e à aplicação das penalidades cabíveis.

PARÁGRAFO DÉCIMO PRIMEIRO - O contratante poderá conceder prazo para que o contratado regularize suas obrigações trabalhistas ou suas condições de habilitação, sob pena de extinção contratual, quando não identificar má-fé ou a incapacidade de correção.

PARÁGRAFO DÉCIMO SEGUNDO - Quando da extinção, o fiscal administrativo deverá verificar o pagamento pelo contratado das verbas rescisórias ou os documentos que comprovem que os empregados serão realocados em outra atividade de prestação de serviços, sem que ocorra a interrupção do contrato de trabalho.

PARÁGRAFO DÉCIMO TERCEIRO - Até que o contratado comprove o disposto no item anterior, o contratante reterá:

XXVIII - a garantia contratual - prestada com cobertura para os casos de descumprimento das obrigações de natureza trabalhista e previdenciária, incluídas as verbas rescisórias -, a qual será executada para reembolso dos prejuízos sofridos pela Administração, nos termos da legislação que rege a matéria (art. 121, § 3º, I, e art. 139, III, b, da Lei n.º 14.133/2021); e

XXIX - os valores das Notas fiscais ou Faturas correspondentes em valor proporcional ao inadimplemento, até que a situação seja regularizada.

PARÁGRAFO DÉCIMO QUARTO - Na hipótese do subitem anterior, não havendo quitação das obrigações por parte do contratado no prazo de 15 (quinze) dias, o contratante poderá efetuar o pagamento das obrigações diretamente aos empregados que tenham participado da execução dos serviços objeto do contrato, deduzindo o respectivo valor do pagamento devido ao contratado (art. 121, §3º, inciso II, da Lei nº 14.133/2021).

PARÁGRAFO DÉCIMO QUINTO - O contratante poderá ainda:

a) nos casos de obrigação de pagamento de multa pelo contratado, reter a garantia prestada a ser executada (art. 139, III, "c", da Lei n.º 14.133/2021), conforme legislação que rege a matéria; e

b) nos casos em que houver necessidade de ressarcimento de prejuízos causados à Administração, nos termos do inciso IV do art. 139 da Lei n.º 14.133, de 2021, reter os eventuais créditos existentes em favor do contratado decorrentes do contrato.

PARÁGRAFO DÉCIMO SEXTO - O contrato poderá ser extinto caso se constate que o contratado mantém vínculo de natureza técnica, comercial, econômica, financeira, trabalhista ou civil com dirigente do órgão ou entidade contratante ou com agente público que tenha desempenhado função na licitação ou atue na fiscalização ou na gestão do contrato, ou que deles seja cônjuge, companheiro ou parente em linha reta, colateral ou por afinidade, até o terceiro grau (art. 14, inciso IV, da Lei n.º 14.133, de 2021).

CLÁUSULA DÉCIMA NONA: ALTERAÇÕES

Eventuais alterações contratuais reger-se-ão pela disciplina dos arts. 124 e seguintes da Lei nº 14.133, de 2021.

PARÁGRAFO PRIMEIRO – O contratado é obrigado a aceitar, nas mesmas condições contratuais, os acréscimos ou supressões que se fizerem necessários, até o limite de 25% (vinte e cinco por cento) do valor inicial atualizado do contrato.

PARÁGRAFO SEGUNDO – As alterações contratuais deverão ser promovidas mediante celebração de termo aditivo, submetido à prévia aprovação da consultoria jurídica do contratante, salvo nos casos de justificada necessidade de antecipação de seus efeitos, hipótese em que a formalização do aditivo deverá ocorrer no prazo máximo de 1 (um) mês (art. 132 da Lei nº 14.133, de 2021).

PARÁGRAFO TERCEIRO – Registros que não caracterizam alteração do contrato podem ser realizados por simples apostila, dispensada a celebração de termo aditivo, na forma do art. 136 da Lei nº 14.133, de 2021.

CLÁUSULA VIGÉSIMA – DOTAÇÃO ORÇAMENTÁRIA (ART. 92, VIII)

As despesas decorrentes da presente contratação correrão à conta de recursos específicos, na dotação abaixo discriminada:

PROGRAMA DE TRABALHO: 11010.03.122.0481.5845

NATUREZA DA DESPESA: 449051

FONTE: : 1.500.100 - Recursos Ordinários Provenientes de Impostos

PARÁGRAFO ÚNICO – A dotação relativa aos exercícios financeiros subsequentes será indicada após aprovação da Lei Orçamentária respectiva e liberação dos créditos correspondentes.

CLÁUSULA VIGÉSIMA PRIMEIRA – DOS CASOS OMISSOS (ART. 92, III)

Os casos omissos serão decididos pelo contratante, segundo as disposições contidas na Lei nº 14.133, de 2021, demais normas aplicáveis e princípios gerais dos contratos.

CLÁUSULA VIGÉSIMA SEGUNDA – DOS DOCUMENTOS INTEGRANTES DO CONTRATO

Fazem parte integrante do presente contrato:

- a) o Edital e todos os seus Anexos;
- b) a Proposta da CONTRATADA.

CLÁUSULA VIGÉSIMA SEGUNDA – PUBLICAÇÃO

Incumbirá ao contratante divulgar o presente instrumento no Portal Nacional de Contratações Públicas (PNCP), na forma prevista no art. 94 da Lei 14.133, de 2021, bem como no respectivo sítio oficial na Internet, em atenção ao art. 8º, §2º, da Lei n. 12.527, de 2011, c/c art. 7º, §3º, inciso V, do Decreto n. 7.724, de 2012.

Após a assinatura do contrato deverá seu extrato ser publicado, dentro do prazo de 20 (vinte) dias, no Diário Oficial eletrônico da DPRJ.

PARÁGRAFO ÚNICO – O extrato da publicação deve conter a identificação do instrumento, partes, objeto, prazo, valor, número do empenho e fundamento do ato.

CLÁUSULA VIGÉSIMA TERCEIRA – FORO (ART. 92, §1º)

Fica eleito o Foro Central da Comarca da Capital do Rio de Janeiro para dirimir qualquer litígio decorrente do presente Contrato que não puderem ser compostos pela conciliação, conforme art. 92, §1º, da Lei nº 14.133/21, com expressa renúncia a qualquer outro, por mais privilegiado que seja.

E, por estarem assim acordes em todas as condições e cláusulas estabelecidas neste Contrato, é assinada eletronicamente pelas partes.

ANEXO X

DOCUMENTO DE OFICIALIZAÇÃO DE DEMANDA (DOD)

ESSE DOCUMENTO ENCONTRA-SE AO FINAL DO EDITAL

ANEXO XI

ESTUDO TÉCNICO PRELIMINAR (ETP)

ESSE DOCUMENTO ENCONTRA-SE AO FINAL DO EDITAL

ANEXO XII

ANÁLISE DE RISCOS

ESSE DOCUMENTO ENCONTRA-SE AO FINAL DO EDITAL

Referência: Processo nº E-20/001.001820/2023

SEI nº 1320400

Avenida Marechal Câmara, 314 - Bairro Centro
Rio de Janeiro - RJ - CEP 20020-080
- www.defensoria.rj.def.br



DEFENSORIA PÚBLICA DO ESTADO DO RIO DE JANEIRO
COORDENADORIA DE OBRAS E FISCALIZAÇÃO DE ENGENHARIA CIVIL

PROJETO BÁSICO

Rio de Janeiro, 05 de outubro de 2023.

Processo nº E-20/001.001820/2023

**PROJETO BÁSICO: CONTRATAÇÃO DE EMPRESA PARA SERVIÇO DE REFORMA
DA FACHADA DA SEDE DA DPRJ – DUQUE DE CAXIAIS**

OUTUBRO 2023

SUMÁRIO

1. DO OBJETIVO
2. DO REGIME DE EXECUÇÃO
3. JUSTIFICATIVA
4. DO OBJETO E ESCOPO
5. DAS ESPECIFICAÇÕES TÉCNICAS DO SERVIÇO
6. DA DEFINIÇÃO, LOCALIZAÇÃO E CONDIÇÕES GERAIS DE FORNECIMENTO E/OU EXECUÇÃO
7. DO ESCOPO E ETAPAS DE EXECUÇÃO DOS SERVIÇOS
8. DOS HORÁRIOS DE TRABALHO E PRAZOS MÁXIMOS PARA EXECUÇÃO DOS SERVIÇOS, GARANTIA DO SERVIÇO:
9. SUBCONTRATAÇÃO DE SERVIÇOS:
10. DA QUALIFICAÇÃO TÉCNICA
11. DAS CONDIÇÕES DE PAGAMENTO
12. DA GARANTIA CONTRATUAL
13. MEDIÇÕES
14. REGIME DE CONTRATAÇÃO, PREÇO, MEDIÇÕES E FORMA DE PAGAMENTO
15. DAS OBRIGAÇÕES DA CONTRATADA
16. DAS OBRIGAÇÕES DA CONTRATANTE
17. RESPONSABILIDADE
18. DA VISTORIA TÉCNICA OBRIGATÓRIA
19. DA QUALIFICAÇÃO ECONÔMICO-FINANCEIRA
20. DAS SANÇÕES E PENALIDADES

21. DOS CRITÉRIOS DE SUSTENTABILIDADE
22. DA MODALIDADE DA LICITAÇÃO
23. DOS CRITÉRIOS E SELEÇÃO DO FORNECEDOR
24. DOS ANEXOS
25. DO AGENDAMENTO DE VISITAS

PROJETO BÁSICO

1. DO OBJETIVO

1.1- A Defensoria Pública do Estado do Rio de Janeiro, objetivando a manutenção, conservação e seguridade de suas instalações, inicia o processo licitatório para contratação de empresa especializada para a execução de obras e serviços de Reforma e Recuperação da Fachada Externa do Prédio Sede da Defensoria Pública do Estado do Rio de Janeiro, localizado na Rua Curaipati, sn, Duque de Caxias.

2. DO REGIME DE EXECUÇÃO

2.1- Constitui objeto do presente Processo licitatório, para fins de contratação, o regime de execução EMPREITADA POR PREÇO GLOBAL, pela modalidade de licitação CONCORRÊNCIA, critério de julgamento MENOR PREÇO, critério de aceitabilidade das propostas será o de preço máximo unitário, conforme valores apresentados em Planilha orçamentária em Anexo II. O procedimento licitatório reger-se-á nos termos da Lei Federal nº 14.133, de 01 de abril de 2021 e demais normas aplicáveis à espécie, sob regime.

3. JUSTIFICATIVA

3.1- Conforme constatado por esta coordenadoria, a principal motivação para contratação em questão, está relacionada ao fato de o edifício em questão apresentar diversas patologias que colocam em risco seus usuários, assim como transeuntes e público em geral.

Essas patologias caracterizam-se por deslocamento de revestimento cerâmico(pastilhas) de todas as suas fachadas, falta de drenagem, caimento e demarcação de vagas de garagem piso do pátio externo, recuperação de abrigo de hidrômetro e bomba externa, compreendendo suas tubulações, recuperação de jardins da entrada principal, recuperação da rampa de acesso da entrada principal, pintura dos corrimões da rampa, pintura e troca de portões de acesso à edificação.

Sendo assim, considera-se a necessidade da conservação do patrimônio público, assim como a segurança dos servidores e assistidos, que circulam pela edificação e suas áreas externas, sugere-se a contratação de empresa especializada para a execução da recuperação das patologias citadas acima, a fim de devolver à estrutura sua capacidade de utilização com a devida segurança e preservação da sua vida útil.

3.2-A realização dos serviços supracitados tem como objetivo principal intervir na degradação dos elementos que compõem a fachada, visando, também, atender aspectos funcionais, estéticos e de conforto dos usuários, de modo a se corrigir patologias existentes e, em contrapartida, reduzir a possibilidade de formação de novas patologias.

4. DO OBJETO E ESCOPO

4.1- O Presente PROJETO BÁSICO visa contratação de empresa especializada para execução de obras e serviços de recuperação de fachada e serviços de reformas de engenharia.

4.2- O edifício da Defensoria Pública do Estado do Rio de Janeiro, localizado na Rua Curaipati, sn, Duque de Caxias possui 5 pavimentos. Construído em concreto armado. As fachadas atuais são revestidas, majoritariamente por pastilhas cerâmicas, de 10X10 cm da linha reflexo.

4.3- O edifício está situado em terreno de aproximadamente 900 m², com suas instalações localizadas no interior do mesmo com área de projeção aproximada de 430 m².

4.4- Os serviços a serem executados são:

4.4-1. Reforma e recuperação das paredes da fachada externa, com remoção de revestimento cerâmico existente e aplicação de textura nas cores gelo e uva-verde.

4.4-2. Limpeza dos ACMs e dos brises da fachada frontal, incluindo troca dos suportes que fixam os mesmos.

4.4-3. Substituição do forro de gesso acartonado, na área da garagem.

4.4-4. Limpeza, pintura e instalação de pingadeiras do muro de divisa, demarcação das vagas da garagem, troca das grelhas metálicas;

4.4-5. Pintura das grades de entrada da edificação, com lixamento, repintura;

4.4-6. Reforma das jardineiras existentes e criação de jardins, incluindo impermeabilização e replantio de novas mudas, execução de drenos;

4.4-7. Recuperação da casa de bombas (externa e inferior);

4.4-8. Recuperação do abrigo de Hidrômetro;

4.4-9. Instalação de caixas de proteção de ar condicionado de janela, em alumínio;

4.4-10. Tratamento de infiltração em parede interna adjacente à fachada lateral esquerda;

4.4.11. Tratamento e pintura em verniz dos bancos assentados nas jardineiras frontais;

4.4.12. Remoção e instalação de novo piso, porcelanato para área externa, no acesso da fachada frontal, assim como reparo no piso intertravado da calçada externa;

4.4-13. Acertos e limpeza final;

4.5- Os serviços a serem realizados pela contratada, englobam toda a área externa da edificação, incluindo parte externa da garagem (pavimento térreo).

5. DAS ESPECIFICAÇÕES TÉCNICAS DO SERVIÇO

5.1- A execução dos serviços deverá atender instruções das normas vigentes da ABNT – Associação Brasileira de Normas Técnicas e certificação de instituições oficiais de qualidade (INMETRO, PROCEL, etc). Somente na ocasião das referências citadas não contemplarem as especificações desejadas, poderão ser adotadas normas internacionais (referência IEC - International Electrotechnical Commission).

5.2- Dentre as principais normas a serem consideradas na execução dos serviços, pode-se citar as Normas regulamentadoras segurança e saúde do trabalho, NBR 15.575.

5.3- A execução dos serviços e obras de construção deverá atender também às seguintes normas e práticas complementares:

a) Normas da ABNT e do INMETRO;

b) Códigos, Leis, Decretos, Portarias e Normas Federais, Estaduais e Municipais, inclusive normas de concessionárias de serviços públicos;

c) Instruções e Resoluções dos Órgãos do Sistema CREA/CONFEA;

d) Atenção ao cumprimento das Normas técnicas: NR-35 - Trabalho em Altura, NR 06 - Equipamentos de Proteção Individual – EPI, NR 09 - Programas de Prevenção de Riscos Ambientais, NR 11 - Transporte, Movimentação, Armazenagem e Manuseio de Materiais. No local do canteiro de obras deverão estar disponíveis exemplares das referidas normas para consulta.

6. DA DEFINIÇÃO, LOCALIZAÇÃO E CONDIÇÕES GERAIS DE FORNECIMENTO E/OU EXECUÇÃO

6.1- Os serviços serão executados no Edifício localizado na Rua Curaipati, sn, Duque de Caxias.

6.2- Entende-se por recuperação o processo utilizado quando se quer reverter o processo de degradação, ou seja, devolver a algo que está deteriorado ou defasado, seu estado ou condição anteriormente normal e satisfatório.

Reformar: consiste em alterar as características de partes de uma obra ou de seu todo, desde que mantendo as características de volume ou área sem acréscimos e a função de sua utilização atual.

7. DO ESCOPO E ETAPAS DE EXECUÇÃO DOS SERVIÇOS

7.1- RECUPERAÇÃO E REFORMA DA FACHADA

7.1-1. Está sendo prevista, de forma a se restabelecer condições de estética e funcionalidade da edificação em questão, a restauração da fachada externa, incluindo paredes externas da garagem, acesso à recepção.

7.1-2. A fachada atual é composta por acabamento em revestimento cerâmico(pastilhas), que em algumas regiões, encontra-se danificado, com deslocamentos causados pela retração da argamassa de assentamento, assim como a má execução e à ação de intempéries. Está previsto neste objeto a remoção do revestimento de todas as fachadas com a presença de revestimento cerâmico(pastilhas), refazimento do chapisco, emboço ou camada única e aplicação textura. Vide os itens seguintes

7.1-3. A intervenção nas fachadas deverá ser iniciada com a remoção de todo revestimento cerâmico(pastilhas) existente, de todas as faces da edificação;

7.1-4. Limpeza e esscarificação de todo resto de revestimento argamassado restante, remoção de gordura e outros materiais ou partículas que venham prejudicar ou comprometer a aplicação do novo revestimento, assim como também seu desempenho;

7.1-5. Aplicação manual de chapisco com consistência fluída, em traço 1:3 cimento e areia grossa, com espessura entre 2 e 5mm, para servir de ancoragem para as camadas seguintes. Fazer o uso de aditivo adesivo industrializado, na correta proporção e proceder a aplicação de baixo para cima, esperar cura de 3 dias para aplicação posterior ;

7.1-6. Aplicação de emboço ou camada única, em traço 1;2:9, preferencialmente industrializada, para preparar a superfície e receber o estrato da textura. Usar neste caso areia lavada média , livre de impurezas;

7.1-7. Aplicação do estrato de fundo com selador e aditivo impermeabilizante industrializado para receber a camada de textura seguinte;

7.1-8. Aplicação da textura especificada em projeto, cor uva – verde, granulada-RM034 – Suvinil ou similar de mesma qualidade e características, submetidas à aprovação da fiscalização, antes da aplicação, posterior pintura hidrofugante, para garantir a impermeabilização da fachada;

7.1-9. No caso anterior, para que seja evitar diferenças de tonalidades em caso de falta da tonalidade da textura, recomenda-se que a textura seja colorida na cor especificada;

7.1-10. A demolição e recomposição do revestimento existente deverá ser realizada de modo que seja consituído bits (frisos), com no mínimo 1,0cm de profundidade e largura de 3,0cm, lineares, conforme apresentado em projeto anexo, o qual deverá ser revestido com textura.

7.1-11. As regiões internas da garagem, que atualmente se encontram com revestimento em pintura, deverão ser preparadas e repintadas, em cor conforme especificação em Projeto Anexo.

7.1-12. Além das placas de ACM, os brises (estruturas em alumínio) existentes, quem compõem a fachada frontal, deverão ser limpos com produto adequado para a limpeza deste material. Os suportes dos brises, que atualmente se encontram em processo de corrosão, deverão ser trocados. Novos suportes de mesmo padrão e especificação deverão ser recolocados. por suportes similares, na cor branco. Desta maneira, a CONTRATADA deverá remover os suportes atuais, substituindo os mesmos por novos.

7.1-13. As juntas dos ACM (Aluminiun Composite Material) serão refeitas, com aplicação de selante adequado para o serviço.

7.1-14. Na região da garagem, existe atualmente, forro de gesso com danos que poderão gerar problemas a curto prazo, sendo assim, o mesmo deverá ser substituído. A Contratada deverá remover o forro atual, instalar novas placas e proceder o correto acabamento do mesmo. Essa nova forragem será feita com forro monolítico, em chapas de gesso acartonado, incluindo reforço com tela de fibra de vidro nas juntas, assim como posterior emassamento e pintura do mesmo. Incluindo estrutura de fixação, fechamentos laterais e demais serviços necessários para a perfeita instalação e acabamento do forro.

7.1-15. O emassamento/lixamento do forro deverá ser executado com massa acrílica, para permitir que a superfície final se mantenha lisa para receber as camadas de pintura.

7.1-16. Todas as superfícies a pintar serão limpas e preparadas para o tipo de pintura a que se destinem. Antes da execução da pintura, deverá ser aplicado produto selador, de acordo com as especificações dos fabricantes.

7.1-17. Cada demão de tinta só poderá ser aplicada quando a precedente estiver perfeitamente seca, convindo observar um intervalo mínimo de 24 horas entre duas demãos sucessivas. Igual cuidado deverá haver entre as demãos de massa e tinta, sendo, pelo menos de 48 horas, nesse caso, o intervalo recomendado.

7.1-18. Está previsto a instalação de luminárias do tipo embutir, similar aos modelos

removidos, para lâmpadas tubulares (2x 20W ou similar), com acabamento em pintura branca eletrostática, seguindo a paginação atual.

7.1-19. Os aparelhos de ar condicionado de janela, atualmente dispostos na fachada da edificação, receberão acabamento com uma caixa de alumínio, vazada (para garantir a refrigeração dos equipamentos), conforme detalhe do Projeto Anexo. Essas caixas deverão ser instaladas em todos os ares de janela, incluindo religação dos drenos existentes nas mesmas.

7.2 REPAROS PÁTIO EXTERNO, MURO DE DIVISA E ACESSO DE PEDESTRES

7.2-1 Considerando que os muros de divisa se encontram com revestimento sujo e pintura danificada, devido a ação de intempéries da natureza e ausência de pingadeira, está previsto a limpeza e repintura do mesmo, de modo a restabelecer aspectos estéticos.

7.2-2 Todas as superfícies a pintar serão limpas e preparadas para o tipo de pintura a que se destinam.

7.2-3 Inicialmente, deverá ser realizada, em toda a superfície do muro, limpeza com jato de alta pressão, de modo a retirar incrustações existentes e preparar substrato para a aplicação da pintura.

7.2-4. Algumas regiões, que apresentem danos no revestimento (emboço e/ou reboco), deverão ser corrigidos, com massa única, acabamento liso. Antes da execução da pintura, deverá ser aplicado produto selador, impermeabilizante de acordo com as especificações dos fabricantes.

7.2-5. Posterior à preparação do muro, será executado a repintura do mesmo. Cada demão de tinta só poderá ser aplicada quando a precedente estiver perfeitamente seca, convindo observar um intervalo mínimo de 24 horas entre duas demãos sucessivas. Igual cuidado deverá haver entre as demãos de massa e tinta, sendo, pelo menos de 48 horas, nesse caso, o intervalo recomendado.

7.2-6. Após a execução da pintura, está previsto a instalação de chapim ou pingadeira, de granito, assente com argamassa e aditivo, ao longo de todo o perímetro do muro.

7.2-7. Está previsto ainda, a instalação de luminárias do tipo arandela, em substituição às atuais. Não cabendo neste objeto a criação de pontos para novas luminárias, além das já existentes.

7.2-8. Os portões metálicos, das entradas da garagem (frontal e lateral esquerda) estão com alto desgaste, havendo, portanto, a necessidade de sua troca. Dessa maneira, está previsto o fornecimento e instalação de novos portões, no mesmo padrão do existente. Acabamento na cor preta. Antes da instalação, a contratada deverá apresentar modelo a ser instalado, o qual estará sujeito à aprovação da equipe de fiscalização.

7.2-9. O abrigo de bombas (inferior) deverá ser reformado, com a substituição da cobertura de e das portinholas, que deverão ser substituídas pelo mesmo padrão, na cor preta. Assim com troca da tampa superior, com concreto armado e recomposição do revestimento das paredes laterais.

7.2-10. No pátio externo, está previsto a substituição de todas as grelhas metálicas, existentes no perímetro da edificação, assim como demarcação das vagas, conforme Projeto em anexo. As grelhas a serem instaladas deverão ter, comprovadamente, resistência mínima para suportar o tráfego de carros no estacionamento.

7.2-11. Todas as grades existentes, incluindo corrimão de entrada, novos portões, grades que compõem a entrada e na fachada frontal, deverão ser lixados, e repintados, na cor preta, de modo a se adequar ao novo padrão estético de acabamento.

7.2-12. Prevê-se o lixamento da pintura anterior, limpeza, aplicação de fundo protetor de estruturas metálicas e repintura, com tinta esmalte sintética, na cor preta, de alto padrão de qualidade, de resistência e de cobertura, sem cheiro, com secagem rápida.

7.2-13. Todas as superfícies a pintar serão limpas e preparadas para o tipo de pintura a que se destinam.

7.2-14. O piso do acesso da rampa, e entrada frontal serão substituídos por piso porcelanato, antiderrapante, para área externa, dimensão 60x60. Devido ao alto tráfego do público no local, o assentamento do piso deverá ser executado com argamassa adequada, no mínimo ACII, assim como a resistência mínima do piso.

7.2-15. O piso existente será devidamente removido, após sua remoção será executada camada de regularização em argamassa, de modo a receber o novo piso, conforme descrito anteriormente.

7.2-16. De maneira a garantir a completa acessibilidade da rampa de entrada, deverá ser instalado piso tátil (direcional e de alerta), conforme apresentado em projeto. O piso em questão será do tipo borracha, na cor preta, colado sobre o piso cerâmico instalado, com cola adequado ao uso em questão.

7.2-17. A área da calçada externa, existente junto ao passeio público, composta por piso intertravado, possui, na parte frontal da edificação, regiões com afundamento do mesmo. Desta maneira, nestas regiões, deverá ser realizado a remoção do piso e reassentamento, corrigindo os desníveis citados.

7.2-18. As vagas de garagem, no pavimento térreo, deverão ser remarçadas, conforme projeto Anexo, com tinta epóxi na cor amarela. A superfície para receber nova pintura deverá estar limpa e isenta de poeira e demais partículas, de maneira a garantir a perfeita aderência da tinta com o pavimento.

7.3 JARDINEIRAS E TRATAMENTO DE INFILTRAÇÃO

7.3-1. Está sendo prevista a reforma das jardineiras existentes (laterais), assim como criação de novos jardins, nas regiões destacadas em projeto Anexo. A empresa deverá executar, dessa forma, a remoção das espécies existentes atualmente, assim como impermeabilização interna, a fim de se evitar patologias relacionadas à umidade.

7.3-2. A impermeabilização das jardineiras deverá ser realizada por meio de

argamassa com aditivo impermeabilizante, com herbicida atóxico, no intuito de evitar ataques de raízes que podem gerar desgaste da impermeabilização e do próprio fechamento das jardineiras. Anteriormente à impermeabilização, toda região deverá estar limpa, isenta de poeira e partículas.

7.3-3. Os drenos das jardineiras deverão ser refeitos, encaminhando a água em direção aos jardins criados, de modo que fiquem totalmente embutidos, sobre o piso da entrada.

7.3-4. Na região dos jardins criados, será disposto placas retangulares de concreto, acabamento liso, conforme disposição apresentada em Projeto Anexo. No jardim lateral esquerdo, existe condensadoras, nas quais serão instalados caixas de proteção, em alumínio, acabamento na cor branca, sobre placa de concreto.

7.3-5. Sobre as muretas que compõem as jardineiras laterais, o tablado de madeira existente será recomposto, com reparo, lixamento e aplicação de camada de verniz para proteção e acabamento, em duas demãos.

7.4- LIMPEZA FINAL

7.4-1. Terminada a obra, a CONTRATADA deverá providenciar a retirada das instalações do canteiro e promover a limpeza geral das obras, serviços e de seus complementos.

7.4-2. Serão removidos todos os entulhos das áreas de reforma e transportados para confinamento de lixo e cuidadosamente limpos e varridos todos os acessos de modo a se evitar acidentes.

7.4-3. Haverá especial cuidado em se remover quaisquer detritos ou salpicos de argamassa endurecida das superfícies.

7.4-4. Todas as manchas e salpicos de tinta serão cuidadosamente removidos, principalmente nos vidros e ferragens de esquadrias, bem como em metais e louças sanitárias.

7.4-5. Será vedado o uso de ácido para remoção de manchas, o que deverá ser feito por outros meios que não venham a atacar os materiais; devendo sempre que possível priorizar que as manchas sejam evitadas ou removidas enquanto os materiais que as provoquem ainda estejam úmidos.

8. DOS HORÁRIOS DE TRABALHO E PRAZOS MÁXIMOS PARA EXECUÇÃO DOS SERVIÇOS, GARANTIA DO SERVIÇO:

8.1- O prazo de vigência do contrato será de 12 (doze) meses, a contar da publicação do contrato no Diário Oficial da DPRJ, podendo ser prorrogado, se for do interesse Público. Não sendo este o prazo para a entrega da obra, que deve-se respeitar prazo apresentado no item 8.2.

8.2- O prazo para execução das obras e serviços é de 180 (cento e oitenta) dias corridos, contados a partir da data do envio do memorando de início de obra, enviado pela contratada, que deverá ocorrer em no máximo, 15 dias corridos, contados a partir da data de publicação do extrato do contrato.

8.3- Este prazo poderá ser estendido, por no máximo igual período, por motivos de caso fortuito, desde que devidamente justificados. Caberá à CONTRATANTE avaliar e estipular prazo adicional de execução, a partir das justificativas apresentadas.

8.4- Para o cumprimento do prazo estabelecido, as obras e serviços deverão ser executados durante o horário normal do expediente (das 8:00h às 18:00h), podendo, em casos excepcionais e justificáveis, ser realizados em horários alternativos, sujeito à aprovação prévia dos fiscais do contrato.

8.5- Caso a CONTRATADA opte por trabalhar feriados e finais de semana, deverá respeitar as normas do Ministério do Trabalho e sindicato da categoria da construção civil, não podendo reclamar nenhuma forma de acréscimo de preço com a Defensoria Pública do Estado do Rio de Janeiro.

8.6- O objeto da licitação será recebido:

- a) Provisoriamente, após vistoria, que deverá ser realizada pelo agente fiscalizador da Defensoria Pública, no prazo de até 15 (quinze) dias corridos, contados da data em que a Licitante vencedora comunicar, por escrito, a conclusão total do objeto contratado;
- b) O recebimento provisório será caracterizado pela emissão do termo de recebimento provisório, após a lavratura de ata circunstanciada, contendo a vistoria realizada pelo agente fiscalizador, o qual deverá expressar a concordância em receber o objeto provisoriamente, com o conhecimento e assinatura do representante da CONTRATADA.
- c) Os serviços que, a critério do agente fiscalizador, não estejam em conformidade com as condições estabelecidas no projeto e/ou com as normas técnicas aplicáveis serão rejeitados e anotados no termo de recebimento provisório, devendo a CONTRATADA tomar as providências para sanar os problemas constatados, sem que isso venha a se caracterizar como alteração contratual e sem prejuízo da aplicação, pela CONTRATANTE, das penalidades previstas contratualmente.
- d) Caso as falhas não sejam corrigidas dentro do prazo fixado no item 8.8, alínea "b", poderá ser ajuizada a competente ação de perdas e danos, sem prejuízo das penalidades previstas.
- e) Definitivamente, pelo agente fiscalizador, mediante termo circunstanciado, assinado pelas partes, até 90 (noventa) dias após o recebimento provisório.

8.7- O termo de encerramento das obrigações contratuais será lavrado, desde que não haja pendências a solucionar, após a emissão do termo de recebimento definitivo e mediante a apresentação, pela CONTRATADA, da Certidão Negativa de Débito - CND, emitida pelo INSS, em seu original e da Certidão Negativa de Débito ou comprovante de recolhimento do ISS, específicas da obra, bem como o Certificado de Regularidade de Situação perante o FGTS.

8.8- Constatada irregularidade no objeto contratual, a Defensoria Pública do Estado do Rio de Janeiro, por meio do agente fiscalizador, sem prejuízo das penalidades cabíveis, deverá:

a) se disser respeito à especificação, rejeitá-lo no todo ou em parte, determinando sua substituição/correção.

b) na hipótese de substituição/correção, a CONTRATADA deverá fazê-lo em conformidade com a indicação da Defensoria Pública, no prazo máximo de 15 (dez) dias corridos da notificação, sem que isso implique em quaisquer ônus para a Defensoria Pública;

c) se disser respeito à diferença de partes ou peças, determinar sua complementação;

d) na hipótese de complementação, a CONTRATADA deverá fazê-la em conformidade com a indicação da Defensoria Pública, no prazo máximo de 15 (quinze) dias corridos da notificação por escrito, mantidos os preços inicialmente contratados.

8.9- A empresa que executar a obra ficará responsável pela solidez e segurança do trabalho por um período irredutível de 05 (cinco) anos, conforme elencado no artigo 618 do Código Civil Brasileiro, da Lei de Licitações e demais normas vigentes.

8.10- A CONTRATANTE terá 180 dias após o aparecimento dos vícios ou defeitos para propor ação contra a empresa, sob pena de decair o seu direito de propor a referida ação, conforme elencado no artigo 618, parágrafo único do Código Civil e das legislações vigentes.

9. SUBCONTRATAÇÃO DE SERVIÇOS:

9.1- Nos termos do que estabelece o art. 122 da Lei Federal nº 14133/2021, com suas alterações, admitir-se-á a subcontratação dos serviços, desde que previamente aprovada pela CONTRATANTE, até o limite de 25% (vinte e cinco por cento). A subcontratação, na proporção descrita, considera o fato de que, o objeto ora licitado, possui uma parcela de etapas e serviços especializados, os quais podem fugir da expertise da contratada.

9.2- A CONTRATADA submeterá à apreciação da CONTRATANTE a proposta de subcontratação, com a descrição dos serviços e comprovação do respectivo limite fixado.

9.3- Para tanto deverá submeter à apreciação do CONTRATANTE a(s) empresa(s) que executará(ão) os serviços, a(s) qual(ais) deverá(ão) fazer prova de regularidade de débitos com as Fazendas Federal, Estadual e Municipal, mediante apresentação das respectivas Certidões Negativas de Débito e da inexistência de impedimento da subcontratada em participação de licitações.

9.4- À CONTRATADA caberá a responsabilidade total pela execução das obras e serviços. Igual responsabilidade também lhe caberá pelos serviços executados por terceiros sob sua administração, não havendo, desta forma, qualquer vínculo contratual entre a CONTRATANTE e eventuais SUBCONTRATADAS.

9.5- As faturas emitidas por eventuais SUBCONTRATADAS deverão sempre estar em nome da CONTRATADA, ficando expressamente vedada a emissão diretamente contra a CONTRATANTE.

10. DA QUALIFICAÇÃO TÉCNICA

10.1- Declaração de possuir em seu quadro de pessoal, Responsáveis Técnicos: engenheiro civil ou arquiteto. Posteriormente, antes da assinatura do contrato, a empresa deverá comprovar a contratação dos referidos profissionais que deverá ser analisada por setor competente da Diretoria de Infraestrutura e Engenharia da Defensoria Pública Geral do Estado do Rio de Janeiro. A comprovação de vínculo dos Responsáveis Técnicos deverá ser demonstrada por meio de cópias das Carteiras de Trabalho e/ou fichas de Registro de Empregado ou mediante cópia do ato de investidura no cargo ou cópia do contrato social e suas alterações, em se tratando de sócio, sendo admitida a comprovação do vínculo empregatício do responsável técnico também por meio de contrato de prestação de serviços, sem vínculo trabalhista e regido pela legislação civil comum. Deverão ser comprovados os registros dos Responsáveis Técnicos junto ao Conselho Regional de Engenharia, Arquitetura e Agronomia (CREA) ou Conselho de Arquitetura e Urbanismo (CAU), da localidade da sede da Contratante, ou seu visto para desempenho da atividade profissional na localidade da sede.

10.2- Apresentação de Atestado(s) de Capacidade Técnica-Operacional, fornecido(s) pelo Conselho Profissional Competente, que comprove(m) que a empresa licitante ou seus profissionais habilitados tenha executado, a contento, serviços de natureza e vulto compatíveis com o objeto ora licitado e que façam explícita referência pelo menos às parcelas de maior relevância técnica citadas nas seções seguintes. Os valores mínimos significativo, que permitam estabelecer, por comparação,

proximidade de características funcionais técnicas, dimensionais e qualitativas com o objeto da presente licitação, em edificações residenciais ou não residenciais com as características de recuperação e reforma de edifícios, deverá representar um valor mínimo de 50% do quantitativo, da parcela de maior relevância, sendo elas:

a) Serviço de Reforma e/ou Revestimento de fachada (medido por metragem quadrada de serviço executado);

10.3- Por tratar-se de serviço de engenharia, a Licitante deverá apresentar Certidão de Registro ou Inscrição de Pessoa Jurídica, habilitando-a para execução do objeto da presente contratação, expedida pelo CREA ou CAU da circunscrição da licitante, nos termos da Lei Federal nº6.496, de 07/12/1977 e da Resolução CONFEA nº 425, de 18/12/1998

11. DAS CONDIÇÕES DE PAGAMENTO

11.1- Os serviços realizar-se-ão conforme o plano de trabalho a ser apresentado pela CONTRATADA em sua proposta comercial.

11.2- O pagamento será realizado, de acordo com as medições mensais, com base nos serviços efetivamente executados e aprovados, de acordo com o cronograma físico-financeiro apresentado pela CONTRATADA, no prazo de 30 (trinta) dias a contar da data do aceite da nota fiscal e/ou fatura, pela Defensoria Pública do Estado do Rio de Janeiro, por meio do agente fiscalizador do contrato, desde que acompanhada de comprovação do recolhimento de encargos e tributos referentes ao serviço prestado.

11.3- O pagamento será creditado em conta corrente da CONTRATADA, devendo, para isso, ficar explicitado o nome do banco, agência, localidade, e número de conta corrente em que deverá ser efetuado o crédito;

11.4- O pagamento somente será liberado após o recolhimento de eventuais multas que lhe tenham sido impostas em decorrência de inadimplência contratual;

11.5- A critério da CONTRATANTE, o valor das multas porventura aplicadas, bem como das indenizações a terceiros por culpa ou dolo da CONTRATADA, serão descontadas dos faturamentos que a CONTRATANTE vier a fazer jus;

11.6- Qualquer erro ou omissão havido na documentação fiscal ou na fatura será objeto de correção pela CONTRATADA e haverá, em decorrência, suspensão de prazo de pagamento até que o problema seja definitivamente regularizado;

11.7- O pagamento ficará condicionado ao atesto no respectivo documento fiscal, pelo responsável pela fiscalização;

11.8- No caso de haver pendências na prestação do serviço por culpa da CONTRATADA, a CONTRATANTE poderá suspender o pagamento pertinente até que sejam sanadas as pendências;

11.9- O descumprimento de quaisquer das obrigações acarretará a suspensão do pagamento e sujeitará a CONTRATADA às penalidades previstas no Edital e na legislação.

12. DA GARANTIA CONTRATUAL

12.1- A CONTRATADA se obriga a prestar garantia, durante toda a vigência do contrato, de 5% (cinco por cento) do valor global do contrato, devendo apresentar o comprovante à CONTRATANTE, no prazo máximo de 10 (dez) dias úteis, contados da data de publicação do Termo de Contrato.

12.2- A garantia será restituída após o encerramento do contrato, descontados, se for o caso, multas ou quaisquer débitos da CONTRATADA para com a CONTRATANTE.

12.3- A DEFENSORIA reserva-se o direito de reter a garantia, bem como dela descontar as importâncias necessárias a reparar, corrigir, remover e substituir os serviços e materiais que apresentarem vícios, defeitos ou incorreções nos termos apontados pelos gestores do contrato, por meio de relatório, sempre que a CONTRATADA não atender às suas determinações, garantido o exercício da ampla defesa.

12.4- Caso a garantia não se mostre suficiente, a diferença será descontada dos pagamentos eventualmente pendentes, devidos pela Administração.

12.5- A CONTRATADA se obriga a apresentar comprovante de complementação de garantia, no prazo de 5(cinco) dias úteis, no caso de a original ter sido executada pela DPRJ.

12.6- A Garantia deverá contemplar a cobertura para os seguintes eventos:

- a) prejuízos advindos do não cumprimento do contrato;
- b) multas punitivas aplicadas pela fiscalização à contratada;

- c) prejuízos diretos causados à CONTRATANTE decorrentes de culpa ou dolo durante a execução do contrato;
- d) obrigações previdenciárias e trabalhistas não honradas pela CONTRATADA;

13. MEDIÇÕES

13.1- A contratada deverá apresentar, até 30 (trinta) dias corridos, contados do recebimento do Memorando de Início, como uma das condições para emissão da primeira medição:

- a) O Plano de Segurança no Trabalho a ser implementado na execução dos serviços, com base nas características das obras a serem executadas e os riscos inerentes;
- b) O visto do CREA-RJ ou CAU/RJ, caso o Licitante seja de outro Estado da Federação.

13.2- As medições serão efetuadas de acordo com o avanço físico real dos serviços, devendo estar de acordo com os cronogramas apresentados pelo contratado e aprovados pela DPRJ, justificando-se eventual divergência. As medições serão feitas ao final de cada mês pela fiscalização, observados os critérios de qualidade e de acordo com o Manual de Fiscalização da DPRJ.

13.2-1. As medições dos serviços corresponderão àqueles efetivamente realizados e seu perfeito cumprimento consoante o regime de execução por preço unitário adotado, cabendo à fiscalização efetuar os levantamentos dos serviços executados. Será elaborada memória de cálculo das medições (elaboração dos croquis de cálculo das quantidades medidas) com identificação dos locais da sua realização.

13.2-2. Nos projetos de Arquitetura, a medição será acompanhada das respectivas memórias de cálculos de dimensionamento a estes relativas, para fins da adequação da solução mais apropriada, adotando-se, ainda, os seguintes critérios de medição, obedecendo-se os percentuais mencionados para o seu pagamento:

13.2-3. Caso haja necessidade de acréscimo no item “Administração Local”, decorrente de acréscimo do preço contratado, deverá ser considerada para efeito de medição/pagamento a parcela aditivada individualmente nos acréscimos de valores/serviços.

13.2-4. Para fins da medição dos serviços, em consonância com os itens 13.2.1 e 13.2.2, o item “administração local” deverá ser cobrado na proporção do percentual da execução das obras.

13.3- A DPRJ, no prazo de até 08 (oito) dias úteis, após a medição, entregará ao Contratado o cálculo da medição, para fins de faturamento.

14. REGIME DE CONTRATAÇÃO, PREÇO, MEDIÇÕES E FORMA DE PAGAMENTO

14.1- O Contrato deverá ser executado fielmente de acordo com as cláusulas avençadas, nos termos do presente instrumento e da legislação vigente, respondendo o inadimplente pelas consequências da inexecução total ou parcial;

14.2- A gestão do Contrato caberá a um servidor designado pela Defensoria Pública do Estado do Rio de Janeiro;

14.3- A Fiscalização do Contrato caberá a 3 (três) servidores designados pela Diretoria de Infraestrutura e Engenharia da Defensoria Pública do Estado do Rio de Janeiro;

14.4- Os representantes da DEFENSORIA PÚBLICA, sob pena de responsabilização administrativa, anotarão em registro próprio todas as ocorrências relacionadas com a execução do Contrato, determinando o que for necessário à regularização das faltas ou defeitos observados. As decisões e providências que ultrapassarem a competência dos representantes deverão ser solicitadas a seus superiores, em tempo hábil, para a adoção das medidas convenientes;

14.5- A CONTRATADA declara, antecipadamente, aceitar todas as condições, métodos e processos de inspeção, verificação e controle adotados pela fiscalização, obrigando-se a fornecer todos os dados, elementos e esclarecimentos solicitados;

14.6- A fiscalização não exclui ou reduz a responsabilidade da CONTRATADA, inclusive perante terceiros, por qualquer irregularidade, nem a exime de manter fiscalização própria;

14.7- O fiscal, o gestor de contratos e/ou os demais servidores, sempre que necessário, dirigir-se-á diretamente ao preposto da empresa para tratar de assuntos relativos à prestação dos serviços.

14.8- À fiscalização incumbirá, ainda, sem prejuízo de outras atividades:

a) solucionar as dúvidas e questões pertinentes à prioridade ou sequência dos serviços em execução;

b) requerer a substituição de uniformes, insumos, materiais, ferramental e equipamentos que sejam considerados rotos, defeituosos ou inadequados aos serviços;

c) paralisar e/ou solicitar o refazimento de qualquer serviço que não seja executado em conformidade com as boas práticas ambientais, ou qualquer disposição oficial

aplicável ao objeto do contrato;

d) exercer rigoroso controle sobre o planejamento e o cronograma de rotinas de execução dos serviços;

e) aprovar partes, etapas ou a totalidade dos serviços executados, verificar e atestar as respectivas medições, bem como conferir, certificar e encaminhar para pagamento as faturas emitidas pela Contratada;

f) avaliar eventuais acréscimos ou supressões de serviços necessários ao perfeito atendimento do objeto do contrato;

g) acompanhar os resultados alcançados em relação ao objeto contratado, com a verificação dos prazos de execução e da qualidade demandada;

h) controlar os recursos humanos empregados em função da quantidade e da formação profissional exigida;

i) Se julgar necessário, a Contratante poderá solicitar à licitante vencedora a apresentação de informação, por escrito, dos locais de origem ou de certificados de conformidade ou de ensaios relativos aos materiais e insumos que pretende aplicar, empregar ou utilizar, para comprovação da sua qualidade.

j) o cumprimento das demais obrigações decorrentes do contrato;

14.9- A execução do contrato, bem como os casos nele omissos, regular-se-á pelas cláusulas contratuais e pelos preceitos de direito público, aplicando-lhes, supletivamente, os princípios da Teoria Geral dos Contratos e as disposições de direito privado.

14.10- Ao tomar conhecimento de qualquer irregularidade ou inadimplência por parte da contratada, o responsável pela fiscalização contratual deverá de imediato, comunicar por escrito à Diretoria de Infraestrutura e Engenharia, a qual tomará as providências necessárias para que se apliquem as sanções previstas na lei e neste Projeto Básico.

14.11- Verificar a execução dos serviços e materiais empregados objetivando garantir a qualidade desejada dos serviços.

14.12- Solicitar à Administração a aplicação de penalidades cabíveis em face da Contratada, por seu descumprimento de termos avençados (Contrato assinado, edital e seus anexos);

14.13- Manifestar-se quanto à realização dos serviços e encaminhar a nota fiscal atestada em tempo hábil, para que, distribuída aos demais setores competentes, verifiquem as obrigações fiscais e financeiras para posterior pagamento.

15. DAS OBRIGAÇÕES DA CONTRATADA

15.1- A CONTRATADA deverá possuir um Responsável Técnico com a qualificação de Engenheiro Civil ou Arquiteto, registrado no CREA ou CAU, além de apresentar a ART Anotação de Responsabilidade Técnica assinada e paga. A CONTRATADA deverá registrar, no prazo máximo de 07 (sete) dias corridos da publicação do contrato, no Conselho competente, a devida Anotação de Responsabilidade Técnica - ART pelos serviços objeto das presentes especificações, em nome do(s) responsável(is) técnico(s) indicado(s) em sua habilitação técnica;

15.2- Caso a Contratada tenha sede em outro Estado da Federação, deverá comprovar visto do CREA/RJ ou CAU/RJ no verso da Certidão conforme art. 5º da Resolução CONFEA nº 336/89. A comprovação deverá ser realizada apenas pela licitante vencedora quando da assinatura do respectivo contrato;

15.3- Impedir ingresso e intervenção de terceiros nas dependências da DEFENSORIA PÚBLICA, que deverão ser mantidas sempre fechadas e as respectivas chaves guardadas em local seguro, sendo de total responsabilidade da empresa o acesso a estes locais;

15.4- Todas as atividades deverão ser prestadas por funcionários devidamente qualificados uniformizados com crachá para a prestação desses serviços e utilizando os equipamentos de segurança pessoal, apropriados para os mesmos, fornecidos pela contratada;

15.5- A CONTRATADA apresentará relação dos empregados que executarão os serviços contratados. O ingresso dos mesmos nas dependências da DEFENSORIA, só será permitido com a apresentação da Carteira Profissional de Trabalho, devidamente assinada pela CONTRATADA;

15.6- Os funcionários deverão se apresentar nos locais de trabalho, trajando uniforme específico para cada atividade, calçados (sendo vedado uso de tamanco ou chinelo) e identificação (crachá com nome, categoria e retrato);

15.7- A CONTRATADA dos serviços se obriga ainda:

15.7-1. Fiscalizar seus subordinados, verificando se estão executando, com nível de qualidade exigido pela DEFENSORIA, suas tarefas;

15.7-2. Manter a ordem e a disciplina do pessoal sob sua responsabilidade;

15.7-3. Tomar providências quanto às reclamações levadas ao seu conhecimento pela DEFENSORIA;

15.7-4. Fazer cumprir as normas e instruções, bem como, as rotinas administrativas

do prédio;

15.7-5. Manter os empregados nos locais de trabalho de acordo com o horário especificado neste Projeto Básico.

15.8- Fica terminantemente proibido aos empregados da CONTRATADA: 15.8-

1. Trabalhar sem uniforme ou com o mesmo sujo, rasgado ou desbotado;

15.8-2. Permanecer nos locais onde prestam serviços após o horário de trabalho;

15.8-3. Organizar jogos de qualquer espécie, bem como a venda de objetos e gêneros alimentícios;

15.8-4. Fazer uso de bebidas alcoólicas e fumar no horário de trabalho;

15.9- A CONTRATADA reconhece ao Estado o direito de exigir o imediato afastamento do funcionário que venha conduzir-se de modo inconveniente e incompatível com o exercício de suas funções, sendo de responsabilidade da CONTRATADA a imediata substituição do funcionário;

15.10- Na falta do empregado ao serviço e nas ausências por motivo de férias, saúde, licença paternidade ou qualquer outra razão, ficará a CONTRATADA obrigada a providenciar, de imediato, sem qualquer ônus adicional, a sua substituição;

15.11- A CONTRATADA assume, exclusivamente, os riscos inerentes à execução deste serviço responsabilizando-se também pela conduta e idoneidade moral de seus empregados, prepostos e subordinados, bem como pelo comportamento dos mesmos nos locais de serviço e, ainda por quaisquer prejuízos que estes causarem aos bens e serviços do Estado, o qual deverá ser indenizado conforme decisão judicial.

15.12- Manter vínculo empregatício formal, expresso, com os seus empregados que deverão ser registrados de acordo com as Leis Trabalhistas e Previdenciárias em vigor, ficando sob inteira responsabilidade da CONTRATADA a admissão de seus empregados, pagamento de salários e recolhimento de todas as demais obrigações trabalhistas, recolhimento de todos os encargos sociais, além de seguros e indenizações, taxas e tributos pertinentes, conforme a natureza jurídica da empresa contratada, bem como quaisquer acidentes ou mal súbito que possam ser vítimas, quando em serviço, na forma como a expressão é considerada na legislação trabalhista, ficando ressalvado que a inadimplência da empresa contratada para com estes encargos não transfere à Defensoria Pública Geral do Estado do Rio de Janeiro – DPGE, a responsabilidade por seus pagamentos, nem poderá onerar o objeto do contrato. Os empregados da Contratada não terão qualquer vínculo trabalhista como a DEFENSORIA.

15.13- Apresentar a Anotação de Responsabilidade Técnica (ART) na qual deverá

constar a qualificação do responsável técnico pela execução do serviço, assinado pelo representante legal da CONTRATADA. O responsável técnico deverá ser um profissional de nível superior – Engenheiro Civil ou Arquiteto, de acordo com disposto no art. 12 da Resolução n.º 218 do CONFEA, de 29 de junho de 1973. A equipe deverá ainda, ser constituída por profissionais com experiência comprovada e abranger as áreas de atuação a que se refere o serviço;

15.14- Todo e qualquer encargo social, impostos e taxas inerentes ao desempenho dos serviços, deverão estar incluídos no valor final da proposta;

15.15- É de responsabilidade da empresa o transporte de seus funcionários e equipamentos necessários à execução contratual para o deslocamento e atendimentos no local descrito no item 3;

15.16- A CONTRATADA deverá indenizar todo e qualquer dano e prejuízo pessoal ou material que possa advir, direta ou indiretamente, do exercício de suas atividades ou ser causado por seus prepostos à CONTRATANTE ou a terceiros, assumindo como exclusivamente seus os riscos inerentes à execução deste serviço responsabilizando-se também pela conduta e idoneidade moral de seus técnicos, prepostos e subordinados, bem como pelo comportamento dos mesmos nos locais de serviço e, ainda por quaisquer prejuízos que estes causarem aos bens e serviços do Estado, os quais deverão ser indenizados conforme decisão judicial;

15.17- A Contratada deve possuir experiência na formação de equipe mínima, devendo executar os serviços de forma satisfatória à fiscalização, com acompanhamento de responsável técnico (Engenheiro ou Arquiteto) pela empresa. A equipe deverá ser constituída por profissionais com técnica e experiência na execução dos serviços e em número adequado para perfeita execução contratual;

15.18- Ressarcir a CONTRATADA por qualquer dano ocasionado ao imóvel objeto deste Projeto Básico. A Contratada deverá indenizar todo e qualquer dano e prejuízo ou material que possa advir, direta ou indiretamente, do exercício de suas atividades ou ser causado por seus prepostos à Contratante ou a terceiros;

16. DAS OBRIGAÇÕES DA CONTRATANTE

16.1- Fiscalizar como lhe aprouver e no seu exclusivo interesse o exato cumprimento das cláusulas e condições estabelecidas no Contrato.

16.2- Acompanhar e fiscalizar a execução do Contrato por um ou mais representantes especialmente designados.

16.3- Disponibilizar o local e os meios adequados para execução dos serviços, com local para guarda dos materiais, ferramental, insumos e equipamentos.

16.4- Prestar as informações e esclarecimentos necessários ao desenvolvimento das tarefas.

16.5- Documentar e notificar, por meio de comunicação impressa ou eletrônica, à CONTRATADA, ocorrência de eventuais imperfeições, falhas ou irregularidades no curso de execução dos serviços, fixando prazo para a sua correção ou regularização.

16.6- Assegurar o acesso dos empregados da CONTRATADA, quando devidamente identificados, aos locais em que devam executar as tarefas.

16.7- Exercer fiscalização sobre os registros nas carteiras profissionais e demais documentos, requisitando as comprovações pertinentes.

16.8- Não permitir que pessoas estranhas à CONTRATADA examinem ou provoquem qualquer alteração nos serviços do presente objeto.

16.9- Observar e por em prática as recomendações feitas pela CONTRATADA quando julgar pertinente ou oportuno, no que diz respeito à conservação e manutenção predial.

16.10- Cumprir e fazer cumprir o disposto nas cláusulas do Contrato.

16.11- Designar gestor para acompanhar a execução do contrato e responsabilizar-se pelo atesto das faturas.

16.12- Efetuar os pagamentos nas condições e preços e prazos pactuados em Contrato.

16.13- Propiciar todas as facilidades indispensáveis à boa execução dos serviços, inclusive permitir o livre acesso dos técnicos da Contratada às dependências da DEFENSORIA.

16.14- Viabilizar o acesso para a execução dos serviços nos equipamentos objeto deste.

16.15- Acatar e pôr em prática as recomendações feitas pela Contratada no que diz respeito às condições de uso e funcionamento dos elevadores.

16.16- Verificar as obrigações fiscais, financeiras e as demais obrigações exigidas pela legislação vigente e pelo instrumento contratual.

16.17- Receber provisória e definitivamente o objeto deste;

16.18- Designar servidor para realizar a fiscalização e o acompanhamento da execução do objeto, devendo este fazer anotações e registros de todas as ocorrências em livro próprio, determinando o que for necessário à regularização das falhas ou defeitos observados;

16.19- Aplicar sanções ou rescindir o contrato, no caso de inobservância pela CONTRATADA de quaisquer das cláusulas e condições estabelecidas no Contrato.

17. RESPONSABILIDADE

17.1- Durante 5 (cinco) anos após o recebimento definitivo dos serviços e obras, a CONTRATADA responderá por sua qualidade e segurança nos termos do artigo 618 do Código Civil Brasileiro, devendo efetuar a reparação de quaisquer falhas, vícios, defeitos ou imperfeições que se apresentem nesse período, independentemente de qualquer pagamento da Defensoria Pública do Estado do Rio de Janeiro.

17.2- A presença da fiscalização durante a execução dos serviços e obras, quaisquer que sejam os atos praticados no desempenho de suas atribuições, não implicará solidariedade ou corresponsabilidade com a CONTRATADA, que responderá única e integralmente pela execução dos serviços, inclusive pelos serviços executados por suas subcontratadas, na forma da legislação em vigor.

17.3- Se a CONTRATADA recusar, demorar, negligenciar ou deixar de eliminar as falhas, vícios, defeitos ou imperfeições apontadas, poderá a Defensoria Pública do Estado do Rio de Janeiro efetuar os reparos e substituições necessárias, seja por meios próprios ou de terceiros, transformando-se os custos decorrentes, independentemente do seu montante, em dívida líquida e certa da CONTRATADA.

17.4- A CONTRATADA responderá diretamente por todas e quaisquer perdas e danos causados em bens ou pessoas, inclusive em propriedades vizinhas, decorrentes de omissões e atos praticados por seus funcionários e prepostos, fornecedores e subcontratadas, bem como originados de infrações ou inobservância

de leis, decretos, regulamentos, portarias e posturas oficiais em vigor, devendo indenizar à Defensoria Pública do Estado do Rio de Janeiro por quaisquer pagamentos que seja obrigada a fazer a esse título, incluindo multas, correções monetárias e acréscimos de mora. As despesas decorrentes de acidentes de trabalho, inclusive as relativas aos empregados de subempreiteiras e/ou SUBCONTRATADAS, não cobertas por seguro, correrão por conta da CONTRATADA.

18. DA VISTORIA TÉCNICA OBRIGATÓRIA

18.1- As empresas com interesse de participar do processo licitatório, deverão realizar vistoria obrigatório do local de modo a prever todos os aspectos referentes ao serviço e de todas as condições necessárias para a formulação da proposta, bem como para a boa e fiel execução da contratação

18.2- A vistoria técnica deverá ser agendada previamente junto à Diretoria de Infraestrutura e Engenharia da DEFENSORIA, com o engenheiro Shalom Felix Araujo, por e-mail: cofec@defensoria.rj.def.br, em até 3 dias úteis antes da abertura das propostas.

18.3- As empresas, com interesse de participar do processo licitatório, que tenham realizado a vistoria, deverão solicitar, junto à Diretoria de Infraestrutura e Engenharia da DEFENSORIA, Atesto de Vistoria, conforme Anexo A5, devidamente assinado pelo responsável técnico da empresa e da DPERJ. Este documento deverá ser apresentado juntamente com as demais documentações comprobatórias de qualificação.

19. DA QUALIFICAÇÃO ECONÔMICO-FINANCEIRA

19.1. Para fins de comprovação de qualificação econômico-financeira, o licitante detentor da proposta ou lance de menor preço deverá apresentar os seguintes documentos:

19.1.1 Certidão negativa de insolvência civil expedida pelo distribuidor do domicílio ou sede da Licitante, caso se trate de pessoa física, desde que admitida a sua participação na licitação (art. 5º, inciso II, alínea “c”, da Instrução Normativa Seges/ME nº 116, de 2021), ou de sociedade simples;

19.1.2. Certidão negativa de falência expedida pelo distribuidor da sede da fornecedora

- Lei nº 14.133, de 2021, art. 69, caput, inciso II;

19.1.3. Balanço patrimonial, demonstração de resultado de exercício e demais demonstrações contábeis dos 2 (dois) últimos exercícios sociais, comprovando:

19.1.4. Índices de Liquidez Geral (LG), Liquidez Corrente (LC), e Solvência Geral (SG) superiores a 1 (um), por meio das fórmulas abaixo:

LG =

Ativo Circulante + Realizável a Longo Prazo

Passivo Circulante + Passivo Não Circulante

SG =

Ativo Total

Passivo Circulante + Passivo Não Circulante

LC =

Ativo Circulante

Passivo Circulante

19.1.5. Capital Circulante Líquido ou Capital de Giro (Ativo Circulante - Passivo Circulante) de, no mínimo, 16,66% (dezesseis inteiros e sessenta e seis centésimos por cento) do valor estimado da contratação;

19.1.6. Patrimônio líquido de 10% (dez por cento) do valor estimado da contratação;

19.2. As empresas criadas no exercício financeiro da licitação deverão atender a todas as exigências da habilitação e poderão substituir os demonstrativos contábeis pelo balanço de abertura.

19.2.1 É admissível o balanço intermediário, se decorrer de lei ou contrato/estatuto social;

19.3. Os documentos referidos acima limitar-se-ão ao último exercício no caso de a pessoa jurídica ter sido constituída há menos de 02 (dois) anos.

19.4. Declaração da Licitante, acompanhada da relação de compromissos assumidos, conforme modelo constante do Anexo do Edital de que 1/12 (um doze avos) dos contratos firmados com a Administração Pública e/ou com a iniciativa privada vigentes na data apresentação da proposta não é superior ao patrimônio líquido da Licitante, observados os seguintes requisitos:

19.4.1. A declaração deve ser acompanhada da Demonstração do Resultado do Exercício (DRE), relativa ao último exercício social;

19.5. Caso a diferença entre a declaração e a receita bruta discriminada na Demonstração do Resultado do Exercício (DRE) apresentada seja superior a 10% (dez por cento), para mais ou para menos, a Licitante deverá apresentar justificativas.

19.6. As empresas criadas no exercício financeiro da licitação deverão atender a todas as exigências da habilitação e poderão substituir os demonstrativos contábeis pelo balanço de abertura. (Lei nº 14.133, de 2021, art. 65, §1º).

19.7. O atendimento dos índices econômicos previstos neste item deverá ser atestado mediante declaração assinada por profissional habilitado da área contábil, apresentada pela fornecedora.

20. DAS SANÇÕES E PENALIDADES

20.1- O convocado que deixar de entregar ou apresentar documentação falsa exigida para o certame, ensejar o retardamento da execução de seu objeto, não mantiver a proposta, falhar ou fraudar na execução do objeto, comportar-se de modo inidôneo

ou cometer fraude fiscal, ficará, sem prejuízo das demais cominações legais, sujeito as seguintes sanções:

- a) impedimento de licitar e contratar com a Administração Pública do Estado do Rio de Janeiro;
- b) multas previstas em edital e no contrato.

20.2- As condutas verificadas pela DPRJ, para fins deste item são assim consideradas:

I – retardar a execução do objeto, qualquer ação ou omissão do licitante que prejudique o bom andamento da licitação, que evidencie tentativa de indução a erro no julgamento, ou que atrase a assinatura do contrato;

II – não manter a proposta, a ausência de seu envio, bem como a recusa do envio de seu detalhamento, quando exigível, ou ainda o pedido, pelo licitante, da desclassificação de sua proposta, quando encerrada a etapa competitiva, desde que não esteja fundamentada na demonstração de vício ou falha na sua elaboração, que evidencie a impossibilidade de seu cumprimento;

III – falhar na execução do objeto, o inadimplemento grave ou inescusável de obrigação assumida;

IV – fraudar na execução do objeto, a prática de qualquer ato destinado à obtenção de vantagem ilícita, induzindo ou mantendo em erro a Administração Pública; e

V – comportar-se de modo inidôneo, a prática de atos direcionados a prejudicar o bom andamento do certame ou da execução do contrato, tais como fraude ou frustração do caráter competitivo do procedimento licitatório, ação em conluio ou em desconformidade com a lei, indução deliberada a erro no julgamento, prestação falsa de informações, apresentação de documentação com informações inverídicas, ou que contenha emenda ou rasura, destinados a prejudicar a veracidade de seu teor original.

20.3- Ocorrendo qualquer outra infração legal ou do pactuado, a Contratada estará sujeita, sem prejuízo da responsabilidade civil ou criminal que couber, às seguintes penalidades, que deverá(ão) ser graduada(s) de acordo com a gravidade da infração:

- a) advertência;
- b) multa administrativa;
- c) suspensão temporária da participação em licitação e impedimento de contratar com a Administração Pública do Estado do Rio de Janeiro;
- d) declaração de inidoneidade para licitar e contratar com a Administração Pública.

20.4- A sanção administrativa deve ser determinada de acordo com a natureza, a gravidade da falta cometida, os danos causados à Administração Pública e as circunstâncias agravantes e atenuantes.

20.5- Quando a penalidade envolver prazo ou valor, os critérios estabelecidos neste também deverão ser considerados para a sua fixação.

20.6- A imposição das penalidades é de competência exclusiva da DPRJ, devendo ser aplicada pelo Defensor Público Geral ou por seu delegado.

20.7- As sanções previstas na alínea “b” do item 20.1 e nas alíneas “a” e “b”, do item 20.2 serão impostas pelo 1º SubDefensor Público Geral, na forma do art. 12, da Resolução DPRJ n.º 1202 de 18 de janeiro de 2023.

20.8- As sanções previstas na alínea “a” do item 20.1 e na alínea “c”, do item 20.2 serão impostas pelo próprio Defensor Público Geral ou pelo 1º SubDefensor Público Geral, na forma do art. 12, da Resolução DPRJ n.º 1202 de 18 de janeiro de 2023.

20.9- A aplicação da sanção prevista na alínea “d”, do item 20.2, é de competência exclusiva do Defensor Público Geral.

20.10- As multas administrativas, previstas na alínea “b” do item 20.1 e na alínea “b”, do item 20.2:

a) corresponderão ao valor de até 30% (trinta por cento) do valor global do contrato, no caso de descumprimento parcial ou total de qualquer obrigação pactuada, e em conformidade com as tabelas apresentadas abaixo;

b) poderão ser aplicadas cumulativamente a qualquer outra;

c) não têm caráter compensatório e seu pagamento não exime a responsabilidade por perdas e danos das infrações cometidas;

d) deverão ser graduadas conforme a gravidade da infração;

e) nas reincidências específicas, deverão corresponder ao dobro do valor da que tiver sido inicialmente imposta;

20.11- A suspensão temporária da participação em licitação e impedimento de contratar com a Administração Pública do Estado do Rio de Janeiro, prevista na alínea “c”, do item 20.2:

a) não poderá ser aplicada em prazo superior a 2 (dois) anos;

b) sem prejuízo de outras hipóteses, poderá ser aplicada quando o adjudicatário faltoso, sancionado com multa, não realizar o depósito do respectivo valor, no prazo devido;

20.12- A declaração de inidoneidade para licitar e contratar com a Administração Pública, prevista na alínea “d”, do item 20.2, perdurará pelo tempo em que os motivos determinantes da punição ou até que seja promovida a reabilitação perante a própria

autoridade que aplicou a penalidade, que será concedida sempre que o fornecedor ressarcir a Administração Pública pelos prejuízos causados.

12.13. De acordo com o Art 163 da Lei 14133/2023, será admitida a reabilitação perante a própria autoridade que aplicou a penalidade, exigidos, cumulativamente:

- I - reparação integral do dano causado à Administração Pública;
- II - pagamento da multa;
- III - transcurso do prazo mínimo de 1 (um) ano da aplicação da penalidade, no caso de impedimento de licitar e contratar, ou de 3 (três) anos da aplicação da penalidade, no caso de declaração de inidoneidade;
- IV - cumprimento das condições de reabilitação definidas no ato punitivo;
- V - análise jurídica prévia, com posicionamento conclusivo quanto ao cumprimento dos requisitos definidos neste artigo.

20.14- O atraso injustificado no cumprimento das obrigações contratuais sujeitará à Contratada a multa de mora, calculada conforme a tabela apresentada abaixo, a incidir sobre o valor do contrato, respeitado o limite do art. 412 do Código Civil, sem prejuízo da possibilidade de rescisão unilateral da ata pela DPRJ ou da aplicação das sanções administrativas.

20.15- A aplicação de sanção não exclui a possibilidade de rescisão administrativa do contrato, garantido o contraditório e a defesa prévia.

20.16- A aplicação de qualquer sanção será antecedida de intimação do interessado que indicará a infração cometida, os fatos, os dispositivos do edital e/ou da ata infringidos e os fundamentos legais pertinentes, assim como a penalidade que se pretende imputar e o respectivo prazo e/ou valor, se for o caso.

20.17- Ao interessado será garantido o contraditório e a defesa prévia.

20.18- A intimação do interessado deverá indicar o prazo e o local para a apresentação da defesa.

20.19- Será emitida decisão conclusiva sobre a aplicação ou não da sanção, pelo 1º SubDefensor Público Geral, devendo ser apresentada a devida motivação, com a demonstração dos fatos e dos respectivos fundamentos jurídicos.

20.20- A recusa injustificada do adjudicatário em assinar o contrato dentro do prazo estipulado pela DPRJ, sem que haja justo motivo para tal, caracterizará o descumprimento total da obrigação assumida e determinará a aplicação de multa de 5% (cinco por cento) do valor total do contrato, cabendo, ainda, a aplicação das demais sanções administrativas, de acordo com as peculiaridades do caso concreto.

20.21- As penalidades previstas nos itens 20.1 e 20.2 também poderão ser aplicadas aos licitantes e ao adjudicatário.

20.22- Os licitantes, adjudicatários e fornecedores ficarão impedidos de contratar com a Administração Pública do Estado do Rio de Janeiro, enquanto perdurarem os efeitos das sanções de:

a) impedimento de licitar e contratar imposta pelo Estado do Rio de Janeiro, suas Autarquias ou Fundações (Art. 156, inciso III, § 4º da Lei nº 14.133/21);

b) declaração de inidoneidade para licitar e contratar imposta por qualquer Ente ou Entidade da Administração Federal, Estadual, Distrital e Municipal (Art. 156, inciso IV, § 5º da Lei nº 14.133/21);

20.23- A aplicação das sanções deverá ser comunicada à Controladoria Geral do Estado, que informará, para fins de publicidade, ao Cadastro Nacional de Empresas Inidôneas e Suspensas – CEIS.

20.24- Os quadros abaixo descrevem o grau das penalidades específicas de acordo com as infrações cometidas:

PENALIDADES (GRAU)	CORRESPONDÊNCIA	
1	Multa de 1 % (um por cento) sobre o valor global do contrato.	
2	Multa de 0,5 % (meio por cento) por dia útil que exceder o prazo estipulado a incidir sobre o valor global do contrato, sem prejuízo da rescisão unilateral ou de aplicação das sanções administrativas.	
3	Multa de até 5% (cinco por cento) sobre o valor do Contrato, aplicada de acordo com a gravidade da infração e proporcionalmente sobre as parcelas não executadas.	
4	Multa de 1 % (um por cento) por dia útil que exceder o prazo estipulado a incidir sobre o valor do contrato, da nota de empenho ou do saldo não atendido, respeitando o limite do art.412 do Código Civil sem prejuízo da rescisão unilateral ou de aplicação das sanções administrativas.	
INFRAÇÃO		
ITEM	DESCRIÇÃO	GRAU

1	Permitir a presença de empregado não uniformizado, mal apresentado; por empregado e por ocorrência.	1
2	Executar serviço sem a utilização de equipamentos de proteção individual (EPI), quando necessários; por empregado e por ocorrência.	1
3	Não atendimento às normas técnicas e legais sobre segurança do trabalho, após 03 (três) dias corridos não corrigidos após formalização da infração.	3
4	Deixar de cumprir o prazo de garantia contratual.	4
5	Permitir situação que crie a possibilidade de causar dano físico, lesão corporal ou consequências letais, limitada até o máximo de 1 (uma) ocorrência.	3
6	Fornecimento de mão de obra sem capacitação pelo período de 1 (um) dia corrido.	3

7	Executar serviço incompleto, paliativo, substitutivo como por caráter permanente, ou deixar de providenciar recomposição complementar por período superior a 01 (um) dia corrido.	4
8	Destruir ou danificar documentos por culpa ou dolo de seus agentes.	3
9	Retirar das dependências da DEFENSORIA quaisquer equipamentos ou materiais, previstos em contrato, sem autorização prévia do responsável.	1
10	Reutilizar material, peça ou equipamento sem anuência da FISCALIZAÇÃO; por ocorrência.	1
11	Não cumprir prazo de execução dos serviços, sem devida justificativa.	3

20.25- As penalidades descritas acima serão aplicadas, sem prejuízo, das demais previstas na Lei 14.133/21 e no Instrumento Convocatório.

21. DOS CRITÉRIOS DE SUSTENTABILIDADE

21.1- Considerando a crescente preocupação da sociedade em relação às questões

ambientais e desenvolvimento sustentável, e ainda considerando os riscos potenciais ao meio ambiente e a saúde pública, caberá à CONTRATADA o correto descarte e o gerenciamento ambientalmente adequado quando da utilização de resíduos, tais como óleo, gás refrigerante, entre outros, no que tange à coleta, reutilização, reciclagem, tratamento ou disposição final, em atendimento à legislação aplicável (IN nº 01-SLTIMPOS, 15/12/2010), inclusive assumindo o compromisso de cumprir todas as normas (legislação).

21.2- Nos termos do Decreto nº 2.783, de 1998, e Resolução CONAMA nº 267, de 14/11/2000, é vedada a utilização, na execução dos serviços, de qualquer das Substâncias que destroem a Camada de Ozônio – SDO abrangidas pelo Protocolo de Montreal, notadamente CFCs, Halons, CTC e tricloroetano, ou de qualquer produto ou equipamento que as contenha ou delas faça uso, à exceção dos usos essenciais permitidos pelo Protocolo de Montreal, conforme artigo 1º, parágrafo único, do Decreto nº 2.783, de 1998, e artigo 4º da Resolução CONAMA nº 267, de 14/11/2000.

22. DA MODALIDADE DA LICITAÇÃO

22.1- Por se tratar de Obra de Engenharia, o certame licitatório será realizado na modalidade Concorrência, em conformidade com a Lei de Licitações nº 14.133.

22.2- A modalidade de licitação ora escolhida deve ser utilizada para contratação de bens e serviços especiais e de obras comuns e especiais de engenharia.

22.4- Será desclassificada a proposta cujo preço global orçado ou o preço de qualquer um dos itens previstos em Planilha Orçamentária, supere os preços de referência discriminados nos projetos anexos a este Edital.

23. DOS CRITÉRIOS E SELEÇÃO DO FORNECEDOR

23.1- Para fins de estimativa de preço, foram utilizadas as planilhas SINAPI “NÃO DESONERADA” e SINAPI “DESONERADA”, e complementação pelos catálogos EMOP do Rio de Janeiro e composições próprias, com valores de referência vigente à época da composição da planilha de valores unitários, conforme Decreto Estadual nº 45633/16.

23.2- O critério de julgamento da proposta é o menor preço global e os preços dos itens de serviço devem ser menores ou iguais aos preços da planilha orçamentária dos respectivos regimes tributários aos que estão submetidas conforme Lei nº

10637/2002 e Lei nº 10.833/2003.

23.3- Os critérios de aceitabilidade de preços serão:

23.3-1. Valor global: **R\$ 719.717,75 (setecentos e dezenove mil setecentos e dezessete reais e setenta e cinco centavos)**, referente à Planilha Orçamentária com valores DESONERADOS;

23.3-2. Valor unitário: Quando se tratar de critério de aceitabilidade de preços unitários, o referencial a ser observado pelo licitante será com base no regime contributivo por ela participante.

23.4- A empresa licitante deve comprovar, por meio de declaração, o sistema de contribuição previdenciária patronal por ela adotada conforme IN RFB nº 1436/2013.

23.5- A empresa Licitante deve possuir registro/inscrição no Órgão de Classe (CREA ou CAU), a teor do art. 59 da Lei nº 5.194/66, conforme as áreas de atuação previstas na licitação (Empresa Especializada em Engenharia Civil), em plena validade, com profissional responsável, sendo necessária apresentação de Certidão Emitida pelo Órgão.

24. DOS ANEXOS

24.1- Integram este Projeto Básico, para todos os fins e efeitos, os seguintes anexos.

I) Planilha Orçamentária Onerada;

II) Planilha Orçamentária Desonerada;

III) Atestado de Vistorias;

IV) Planilha Orçamentária Para Preenchimento da Licitante;

V) Memorial de Cálculo, Cronograma Físico-financeiro;

VI) Plantas.

VII) Documento de Oficialização de Demanda (DOD).

VIII) Mapa de Risco.

IX) Estudo Técnico Preliminar.

25. DO AGENDAMENTO DE VISITAS

25.1- O agendamento das visitas deverá ser feito por e-mail, em até 3 dias úteis antes da abertura das propostas.;

25.2- Não serão permitidos agendamentos por telefone e/ou por qualquer outro

método não descrito neste Termo;

25.3- O e-mail para marcação de visitas e o telefone para contato estão descritos no quadro abaixo:

MARCAÇÃO DE VISTORIA	
COORDENADORIA DE OBRAS E FISCALIZAÇÃO DE ENGENHARIA CIVIL	
email: cofec@defensoria.rj.def.br	
Ligar: 2332-6267	Eng. SHALOM FELIX ARAUJO
Av. Marechal Câmara, 314 - Centro - Rio de Janeiro - RJ	

Referência: Processo nº E-
20/001.001820/2023

SEI nº 1141805

Avenida Marechal Câmara, 314 - Bairro Centro
Rio de Janeiro - RJ - CEP 20020-080
- www.defensoria.rj.def.br



Documento assinado eletronicamente por **SHALOM FELIX ARAUJO, Coordenador de Obras e Fiscalização de Engenharia Civil**, em 16/10/2023, às 10:45, conforme horário oficial de Brasília, com fundamento no art. 6º, § 1º, do [Decreto nº 8.539, de 8 de outubro de 2015](#).



Documento assinado eletronicamente por **HUGO MEDEIROS DE OLIVEIRA, Analista Especializado da Defensoria Pública**, em 16/10/2023, às 10:52, conforme horário oficial de Brasília, com fundamento no art. 6º, § 1º, do [Decreto nº 8.539, de 8 de outubro de 2015](#).



A autenticidade deste documento pode ser conferida no site http://sei.rj.def.br/sei/controlador_externo.php?acao=documento_conferir&id_orgao_acesso_externo=0, informando o código verificador **1284583** e o código CRC **7CF9D4C8**.

Referência: Processo nº E-20/001.001820/2023

SEI nº 1284583

Avenida Marechal Câmara, 314 - Bairro Centro
Rio de Janeiro - RJ - CEP 20020-080
- www.defensoria.rj.def.br



DEFENSORIA PÚBLICA DO ESTADO DO RIO DE JANEIRO
COORDENADORIA DE OBRAS E FISCALIZAÇÃO DE ENGENHARIA CIVIL

DOCUMENTO DE OFICIALIZAÇÃO DA DEMANDA (DOD)

Rio de Janeiro, 05 de outubro de 2023.

Processo nº E-20/001.001820/2023

DOCUMENTO DE OFICIALIZAÇÃO DA DEMANDA - DOD DIRETORIA DE INFRAESTRUTURA E ENGANHARIA	
SETOR REQUISITANTE (Unidade/Setor/Departamento): DIRETORIA DE INFRAESTRUTURA E ENGANHARIA - DIE	
Responsável pela demanda: Shalom Felix Araujo	Id funcional: 5084923-9
E-mail: cofec@defensoria.rj.def.br	Telefone: (21) 2332-6267

1. Justificativa da necessidade da contratação:

Trata-se de processo licitatório visando a contratação empresa especialização em serviços de engenharia para prestação de serviço de recuperação da fachada, remoção e instalação de tetos de gesso, refazimento de pisos exterior, limpeza e pintura de muro externo, limpeza e reparo de breese de alumínio da fachada frontal, instalação de caixas de ar-condicionado tipo de Janela. com atuação no núcleo localizado na Rua Curaipati, sn, Duque de Caxias.

Conforme constatado por esta coordenadoria, a principal motivação para contratação em questão, está relacionada ao fato de o edifício em questão apresentar diversas patologias que colocam em risco seus usuários, assim como transeuntes e público em geral.

Essas patologias caracterizam-se por deslocamento de revestimento cerâmico(pastilhas) de todas as suas fachadas, falta de drenagem, caimento e demarcação de vagas de garagem piso do pátio externo, recuperação de abrigo de hidrômetro e bomba externa, compreendendo suas tubulações, recuperação de jardins da entrada principal, recuperação da rampa de acesso da entrada principal, pintura dos corrimões da rampa, pintura e troca de portões de acesso à edificação.

Sendo assim, considera-se a necessidade da conservação do patrimônio público, assim como a segurança dos servidores e assistidos, que circulam pela edificação e suas áreas externas, sugere-se a contratação de empresa especializada para a execução da recuperação das patologias citadas acima, a fim de devolver à estrutura sua capacidade de utilização com a devida segurança e preservação da sua vida útil.

2. Quantitativo do serviço ou aquisição:

Vide ANEXO I e II do Projeto Básico

3. Indicação dos membros que irão compor a Comissão de Gestão e Fiscalização dos Contratos:

Shalom Felix Araújo, Hugo Medeiros de Oliveira, Jair Lima

Gestor:

Fiscal 01

Fiscal 02

Nome: Shalom Felix
Araujo

Nome: Hugo Medeiros de
Oliveira

Mat: 3095408-5

Mat: 3095231-1

Substituto:		
Nome: Jair Lima Mat: 3095461-4		
Responsável pela formalização da demanda:		Local e data:
Nome: Shalom Felix Araújo Mat: 3095408-5		Rio de Janeiro, 06/10/2023



Documento assinado eletronicamente por **HUGO MEDEIROS DE OLIVEIRA, Analista Especializado da Defensoria Pública**, em 16/10/2023, às 10:53, conforme horário oficial de Brasília, com fundamento no art. 6º, § 1º, do [Decreto nº 8.539, de 8 de outubro de 2015](#).



Documento assinado eletronicamente por **SHALOM FELIX ARAUJO, Coordenador de Obras e Fiscalização de Engenharia Civil**, em 16/10/2023, às 10:53, conforme horário oficial de Brasília, com fundamento no art. 6º, § 1º, do [Decreto nº 8.539, de 8 de outubro de 2015](#).



A autenticidade deste documento pode ser conferida no site http://sei.rj.def.br/sei/controlador_externo.php?acao=documento_conferir&id_orgao_acesso_externo=0, informando o código verificador **1284611** e o código CRC **C02C1D97**.

Referência: Processo nº E-20/001.001820/2023

SEI nº 1284611

Avenida Marechal Câmara, 314 - Bairro Centro
Rio de Janeiro - RJ - CEP 20020-080
- www.defensoria.rj.def.br



DEFENSORIA PÚBLICA DO ESTADO DO RIO DE JANEIRO
COORDENADORIA DE OBRAS E FISCALIZAÇÃO DE ENGENHARIA CIVIL

ANÁLISE DE RISCOS

Rio de Janeiro, 05 de outubro de 2023.

Processo nº E-20/001.001820/2023

Contratação empresa especialização em serviços de engenharia para prestação de serviço de recuperação da fachada, remoção e instalação de tetos de gesso, refazimento de pisos exterior, limpeza e pintura de muro externo, limpeza e reparo de breese de alumínio da fachada frontal, instalação de caixas de ar-condicionado tipo de Janela. com atuação no núcleo localizado na Rua Curaipati, sn, Duque de Caxias.

FASE DE ANÁLISE		
FASE DE PLANEJAMENTO DA CONTRATAÇÃO		
RISCO 01. Licitação Deserta ou Fracassada devido ao baixo preço dereferência		
Probabilidade:	<input type="checkbox"/> Baixa <input checked="" type="checkbox"/> Média <input type="checkbox"/> Alta	
Impacto:	<input type="checkbox"/> Baixa <input checked="" type="checkbox"/> Média <input type="checkbox"/> Alta	
ID	DANO	
1.	Caso a licitação reste deserta ou fracassada, devido ao baixo preço de referência, causará um impacto na entrega final dos serviços e adequação do imóvel.	
ID	Ação Preventiva	Responsável
1.	Realização de pesquisa com órgãos públicos e fornecedores do ramo, objeto da contratação, com utilização de preço de planilhas de referência SINAPI e EMOP.	DIE
ID	Ação Contingência	Responsável

2.	Revisão dos preços e republicação do edital	DIE

FASE DE ANÁLISE

SELEÇÃO DO FORNECEDOR

RISCO 01. Fornecedor não tem a qualificação técnica

Probabilidade: () Baixa (X) Média () Alta

Impacto: () Baixa () Média (X) Alta

ID	DANO	
1.	Atraso na contratação, chamamento na ordem de classificação do segundo licitante.	
ID	Ação Preventiva	Responsável
1.	Realizar conferência de todos os documentos referentes à qualificação técnica da licitante	DIE
ID	Ação Contingência	Responsável
2.	Evitar a contratação de licitante que não atende as exigências da qualificação técnica exigida	DIE e DCLC

FASE DE ANÁLISE

FASE DE CONTRATAÇÃO

RISCO 01. Erro na confecção da minuta do contrato em quaisquer de suas cláusulas

Probabilidade:	(x) Baixa () Média () Alta	
Impacto:	() Baixa () Média (x) Alta	
ID	DANO	
1.	Atraso na contratação por erro na elaboração da minuta do contrato em qualquer de suas cláusulas	
ID	Ação Preventiva	Responsável
1.	Realizar levantamento e conferir as informações antes da publicação do edital	DCLC
ID	Ação Contingência	Responsável
2.	Evitar erro quando da elaboração da minuta do contrato para não ocorrer atraso na contratação	DCLC

FASE DE ANÁLISE

FASE DE EXECUÇÃO: GESTÃO DO CONTRATO

RISCO 01. Risco de não cumprimento do contrato

Probabilidade:	() Baixa (x) Média () Alta	
Impacto:	() Baixa () Média (x) Alta	
ID	DANO	
1.	A não execução do contrato em sua completude acarretaria na paralisação dos serviços e necessidade de contratação de empresa substituta.	
ID	Ação Preventiva	Responsável

1.	<p>Utilização de equipe técnica da Diretoria de Infraestrutura e engenharia a fim de acompanhar de forma efetiva a execução dos serviços a serem realizados pela empresa.</p> <p>Busca por empresas inidôneas, com larga experiência com comprovação por meio da exigência de QUALIFICAÇÃO TÉCNICA.</p> <p>Definir cláusulas de não cumprimento do contrato no PB e Edital.</p>	<p>Equipe de Planejamento da Contratação e Comissão de Acompanhamento e Fiscalização do Contrato</p>
ID	Ação Contingência	Responsável
2.	Convocar a segunda colocada da licitação.	DCLC

RISCO 02. Não entregar os serviços dentro do prazo estipulado no contrato

Probabilidade: () Baixa (x) Média () Alta

Impacto: () Baixa (x) Média () Alta

ID	DANO
1.	Atraso na execução e entrega dos serviços

ID	Ação Preventiva	Responsável
1.	Realizar levantamento e conferir as informações antes da publicação do edital, prevendo prazo exequível e que mitigue ao máximo atrasos.	Equipe de Planejamento da Contratação e Comissão de Acompanhamento e Fiscalização do Contrato
ID	Ação Contingência	Responsável

1.	Evitar atraso na entrega dos serviços. Convocar a contratada antes da realização dos serviços, exigindo dela comprometimento na sua execução e se for o caso aplicar as sanções administrativas previstas em contrato	Equipe de Planejamento da Contratação e Comissão de Acompanhamento e Fiscalização do Contrato
2.	Aplicação de multas e sanções à empresa.	Equipe de Planejamento da Contratação e Comissão de Acompanhamento e Fiscalização do Contrato, DCLC



Documento assinado eletronicamente por **SHALOM FELIX ARAUJO, Coordenador de Obras e Fiscalização de Engenharia Civil**, em 16/10/2023, às 10:47, conforme horário oficial de Brasília, com fundamento no art. 6º, § 1º, do [Decreto nº 8.539, de 8 de outubro de 2015](#).



Documento assinado eletronicamente por **HUGO MEDEIROS DE OLIVEIRA, Analista Especializado da Defensoria Pública**, em 16/10/2023, às 10:53, conforme horário oficial de Brasília, com fundamento no art. 6º, § 1º, do [Decreto nº 8.539, de 8 de outubro de 2015](#).



A autenticidade deste documento pode ser conferida no site http://sei.rj.def.br/sei/controlador_externo.php?acao=documento_conferir&id_orgao_acesso_externo=0, informando o código verificador **1284614** e o código CRC **18F222DA**.

Referência: Processo nº E-20/001.001820/2023

SEI nº 1284614

Avenida Marechal Câmara, 314 - Bairro Centro
Rio de Janeiro - RJ - CEP 20020-080
- www.defensoria.rj.def.br



DEFENSORIA PÚBLICA DO ESTADO DO RIO DE JANEIRO
COORDENADORIA DE OBRAS E FISCALIZAÇÃO DE ENGENHARIA CIVIL

ESTUDO TÉCNICO PRELIMINAR DA CONTRATAÇÃO

Rio de Janeiro, 05 de outubro de 2023.

Processo nº E-20/001.001820/2023

Trata-se de processo licitatório visando a contratação empresa especialização em serviços de engenharia para prestação de serviço de recuperação da fachada, remoção e instalação de tetos de gesso, refazimento de pisos exterior, limpeza e pintura de muro externo, limpeza e reparo de breese de alumínio da fachada frontal, instalação de caixas de ar-condicionado tipo de Janela. com atuação no núcleo localizado na Rua Curaipati, sn, Duque de Caxias.

I. NECESSIDADE DA CONTRATAÇÃO/AQUISIÇÃO:

Conforme constatado por esta coordenadoria, a principal motivação para contratação em questão, está relacionada ao fato de o edifício em questão apresentar diversas patogenias que colocam em risco seus usuários, assim como transeuntes e público em geral.

Essas patogenias caracterizam-se por deslocamento de revestimento cerâmico(pastilhas) de todas as suas fachadas, falta de drenagem, caimento e demarcação de vagas de garagem piso do pátio externo, recuperação de abrigo de hidrômetro e bomba externa, compreendendo suas tubulações, recuperação de jardins da entrada principal, recuperação da rampa de acesso da entrada principal, pintura dos corrimões da rampa, pintura e troca de portões de acesso à edificação.

Sendo assim, considera-se a necessidade da conservação do patrimônio público, assim como a segurança dos servidores e assistidos, que circulam pela edificação e suas áreas externas, sugere-se a contratação de empresa especializada para a execução da recuperação das patogenias citadas acima, a fim de devolver à estrutura sua capacidade de utilização com a devida segurança e preservação da sua vida útil.

II. REFERÊNCIA A OUTROS INSTRUMENTOS DE PLANEJAMENTO DO ÓRGÃO OU ENTIDADE:

O objeto da presente contratação consta do Plano Anual de Contratações da DPRJ.

III. REQUISITOS DA CONTRATAÇÃO:

a) Requisitos necessários ao atendimento da necessidade:

O licitante deverá comprovar por meio de atestados de capacidade técnica emitido por pessoa jurídica de direito público ou privado, que tenha executado contratos desses serviços compatíveis com o pleiteado nesse certame em conformidade com as exigências apresentadas no Termo de Referência.

Nos termos da Instrução Normativa do Ministério do Planejamento nº05/2017, somente serão aceitos atestados expedidos após a conclusão ou se decorrido, pelo menos, um ano de início de sua execução, exceto de firmado em prazo inferior.

b) Definição e justificativa da natureza do serviço;

A prestação de serviços em questão não possui natureza contínua.

O serviço pleiteado pode ser caracterizado como comum de acordo com “XIII” do artigo 6º da Lei nº 14.133/2002.

A prestação de serviço não gera vínculo empregatício entre os empregados da Contratada e a Administração, vedando-se qualquer relação entre estes que caracterize pessoalidade e subordinação direta.

c) Critérios e práticas de sustentabilidade que devam ser veiculados como especificação técnica do objeto ou como obrigação da Contratada.

Considerando a crescente preocupação da sociedade em relação às questões ambientais e desenvolvimento sustentável, e ainda considerando os riscos potenciais ao meio ambiente e a saúde pública, caberá à CONTRATADA o correto descarte e o gerenciamento ambientalmente adequado de resíduos, tais como óleo, gás refrigerante, entre outros, no que tange à coleta, reutilização, reciclagem, tratamento ou disposição final, em atendimento à legislação aplicável (IN nº 01-SLTIMPOS, 15/12/2010).

Nos termos do Decreto nº 2.783, de 1998, e Resolução CONAMA nº 267, de 14/11/2000, é vedada a utilização, na execução dos serviços, de qualquer das Substâncias que destroem a Camada de Ozônio – SDO abrangidas pelo Protocolo de Montreal, notadamente CFCs, Halons, CTC e tricloroetano, ou de qualquer produto ou equipamento que as contenha ou delas faça uso, à exceção dos usos essenciais permitidos pelo Protocolo de Montreal, conforme artigo 1º, parágrafo único, do Decreto nº 2.783, de 1998, e artigo 4º da Resolução CONAMA nº 267, de 14/11/2000.

d) Avaliação quanto a duração inicial do contrato de prestação de serviços de natureza continuada, que poderá, excepcionalmente ser superior a 12 (doze) meses, e justificar a decisão.

Não aplicável ao objeto da contratação por não se tratar de serviço de natureza continuada.

e) Necessidade da Contratada promover a transição contratual com transferência de conhecimento, tecnologia e técnicas empregadas.

Não aplicável ao objeto da contratação.

f) Quadro identificando as soluções de mercado (produtos, fornecedores, fabricantes, etc.) que atendam aos requisitos especificados e, caso a quantidade de fornecedores seja considerada restrita, verificar se os requisitos que limitam a participação são realmente indispensáveis, de modo a avaliar a retirada ou flexibilização dessas obrigações.

O levantamento de mercado se deu utilizando os preços fixados preferencialmente pela tabela SINAPI como referencial de preços máximos para contratação de cada serviço constante do Termo de Referência.

IV. ESTIMATIVAS DAS QUANTIDADES, ACOMPANHADAS DAS MEMÓRIAS DE CÁLCULO E DOS DOCUMENTOS QUE LHE DÃO SUPORTE:

A estimativa das quantidades a serem contratadas encontram-se na Planilha Orçamentária constante no anexo II do Projeto Básico, bem como cronograma físico financeiro, anexo V.

As memórias de cálculo “DESONERADA” e “NÃO DESONERADA” encontram-se nos ANEXOS I e II, respectivamente, e servirão de balizador para composição de PREÇO UNITÁRIO para as empresas que assim decidirem participar do certame, sendo claro que respeitando seus regimes tributários.

O regime de execução do contrato será o de EMPREITADA POR PREÇO GLOBAL, sendo o critério de julgamento menor preço, critério de aceitabilidade,

A memória utilizada para validação e utilização do PREÇO GLOBAL será a que apresentar menor valor, conforme Decreto nº 45633/2016. Sendo este de valor **R\$ 719.717,75 (setecentos e dezenove mil setecentos e dezessete reais e setenta e cinco centavos)**

V. LEVANTAMENTO DE MERCADO E JUSTIFICATIVA DA ESCOLHA DO TIPO DE SOLUÇÃO A CONTRATAR:

- a) Descrição da solução adotada e justificativa técnica econômica para sua escolha;

Conforme apresentado no item I, há a necessidade de recuperação da fachada da edificação em questão, considerando a ocorrência de deslocamento das mesmas. Dentre as possibilidades, foram verificadas duas opções para execução desta recuperação, sendo elas:

- i) remoção completa do revestimento atual, com a substituição por novo revestimento, em pastilhas de mesma dimensão e cor, de modo a manter o aspecto original da edificação;
- ii) remoção completa do revestimento atual, com a substituição por textura novo revestimento, em pastilhas de mesma dimensão e cor, de modo a manter o aspecto original da edificação

Em análise às opções indicadas, a Coordenadoria de Arquitetura e Avaliações, ratificada pela Diretoria de Infraestrutura, recomendou que as fachadas sejam revestidas com textura de massa acrílica para exterior e de alta resistência. A justificativa apresentada está relacionada ao fato de que, desta maneira, a Sede em questão será adequada aos mesmos padrões de revestimentos que vêm sendo adotado pela instituição em suas novas construções. Além de ser uma solução mais econômica e rápida, quando comparada ao revestimento de pastilha cerâmica. Em complemento, indicou-se a utilização das mesmas cores utilizadas na fachada do Meier: Branco Gelo nos Planos maiores, com detalhes em Verde nas platibandas e pilares.

- b) Sobre a disponibilidade de novas tecnologias para atender ao objeto:

No objeto da presente contratação, não foi vislumbrada nenhuma nova tecnologia que melhor atendesse às necessidades da DEFENSORIA nesse segmento, daí serem mantidas as rotinas consagradas de confecção de projetos para a presente contratação.

- c) Em situações específicas ou nos casos de complexidade técnica do objeto, poderá ser realizada audiência pública para coleta de contribuições a fim de definir a solução mais adequada visando preservar a relação custo-benefício.

A Audiência Pública, tem como conceito tratar-se de uma reunião pública, transparente e de ampla discussão em que se vislumbra a comunicação entres os vários setores da sociedade e as autoridades públicas em busca de uma solução mais adequada a uma demanda existente. A elaboração de projeto executivo, descrito no Termo de referência, não têm a complexidade exigida para uma Audiência Pública, posto serem serviços de caráter comuns não obstante a especialização requerida em sua execução, considerando também a existência de

grande quantidade de empresas desse segmento no mercado.

VI. JUSTIFICATIVAS PARA O PARCELAMENTO OU NÃO DA SOLUÇÃO QUANDO NECESSÁRIA PARA INDIVIDUALIZAÇÃO DO OBJETO:

No caso específico, por tratar-se de obra de engenharia, relativo à reforma e recuperação de fachada, não seria tecnicamente viável o parcelamento por lotes, tendo em vista tratar-se de um único projeto arquitetônico cuja o gerenciamento e a compatibilização deve ser realizada por uma única empresa responsável que coordene as ações integradas de todas as disciplinas envolvidas.

O parcelamento seria inadequado, levando a não integração das partes da solução como um todo e, conseqüentemente, o não atendimento da necessidade que originou a contratação.

VII. DEMONSTRATIVO DOS RESULTADOS PRETENDIDOS EM TERMOS DE ECONOMICIDADE E DE MELHOR APROVEITAMENTO DOS RECURSOS HUMANOS, MATERIAIS OU FINANCEIROS DISPONÍVEIS:

Após a conclusão dos serviços, espera-se que a edificação esteja com acabamento final adequado, eliminando os riscos relativos à queda de peças cerâmicas, mantendo padrões de acabamento e estética.

VIII. CONTRATAÇÕES CORRELATAS OU INTERDEPENDENTES:

O presente objeto especificamente não consta em nenhum outro processo para licitação no presente exercício.

X. SOBRE PARTICIPAÇÃO DE LICITANTES EM REGIME DE CONSÓRCIO PARA A PRESENTE CONTRATAÇÃO:

A vedação à participação de interessadas que se apresentem constituídas sob a forma de consórcio se justifica na medida em que nas contratações de serviços sem complexidade é bastante comum a participação de empresas de pequeno e médio porte, as quais, em sua maioria, apresentam o mínimo exigido no tocante à qualificação técnica e econômico-financeira.

A ausência de consórcio não trará prejuízos à competitividade do certame, visto que, em regra, a formação de consórcios é admitida quando o objeto a ser licitado envolve questões de alta complexidade ou de relevante vulto, em que empresas, isoladamente, não teriam condições de suprir os requisitos de habilitação do edital. Nestes casos, a Administração, com vistas a aumentar o número de participantes,

admite a formação de consórcio. Tendo em vista que é prerrogativa do Poder Público, na condição de contratante, a escolha da participação, ou não, de empresas constituídas sob a forma de consórcio e considerando os motivos acima expostos, levando-se em conta o objeto licitado, concluímos pela não participação de licitantes em regime de consórcio.

XI. SOBRE A PERMISSÃO DA PARTICIPAÇÃO DE COOPERATIVAS PARA A PRESENTE CONTRATAÇÃO:

No presente objeto, contratação de empresa especializada em elaboração de projeto executivo de acordo com os itens relacionados no Termo de Referência – possui caráter especializado – portanto, de subordinação, elemento que não é adequado ao regime de cooperativa, haja vista que tal regime se caracteriza pela ausência de subordinação e pela autonomia dos trabalhadores cooperados. A subordinação exigida no presente objeto violaria os princípios que regem o próprio trabalho cooperado, e mais, frustraria o caráter competitivo, pois diferentemente das empresas prestadoras de serviços, as cooperativas podem oferecer preços bem mais em conta, já que não têm que arcar com encargos trabalhistas. Considerando os motivos acima expostos, levando-se em conta o objeto licitado, o Enunciado n.º 33 – PGE sobre participação de cooperativas nas contratações públicas, a Diretoria de Infraestrutura e Engenharia conclui pela não participação de licitantes em regime de cooperativa.

XII. DECLARAÇÃO DA VIABILIDADE OU NÃO DA CONTRATAÇÃO:

Declara esta Equipe de Técnica que a contratação pretendida é viável, uma vez considerada a grande quantidade de empresas prestadoras de serviço desse segmento existentes no mercado.



Documento assinado eletronicamente por **SHALOM FELIX ARAUJO, Coordenador de Obras e Fiscalização de Engenharia Civil**, em 16/10/2023, às 10:47, conforme horário oficial de Brasília, com fundamento no art. 6º, § 1º, do [Decreto nº 8.539, de 8 de outubro de 2015](#).



Documento assinado eletronicamente por **HUGO MEDEIROS DE OLIVEIRA, Analista Especializado da Defensoria Pública**, em 16/10/2023, às 10:53, conforme horário oficial de Brasília, com fundamento no art. 6º, § 1º, do [Decreto nº 8.539, de 8 de outubro de 2015](#).



A autenticidade deste documento pode ser conferida no site http://sei.rj.def.br/sei/controlador_externo.php?acao=documento_conferir&id_orgao_acesso_externo=0, informando o código verificador **1284615** e o código CRC **DBB05C8F**.

PLANILHA RESUMO DE VALORES UNITÁRIOS ONERADOS

0676.001.0003 (ID - 129774) - REFORMA - FACHADA DUQUE DE CAXIAS		MÊS BASE	SINAPI	ago/23
			EMOP	ago/23
		REV 1	BDI:	19,96%
0676.001.0003 (ID - 129774) - REFORMA - FACHADA DUQUE DE CAXIAS				
ORÇAMENTO				
Item	Descrição			V.total
1,0	ADMINISTRAÇÃO LOCAL			54.448,32
2,0	CANTEIRO DE OBRA			121.148,99
3,0	RECUPERAÇÃO E REFORMA DA FACHADA			395.622,11
4,0	REPAROS PÁTIO EXTERNO, MURO DE DIVISA E ACESSO DE PEDESTRES			112.858,19
5,0	JARDINEIRAS E TRATAMENTO DE INFILTRAÇÃO			36.608,47
TOTAL				720.686,07

PLANILHA DE VALORES UNITÁRIOS ONERADOS

PLANILHA DE VALORES UNITÁRIOS ONERADOS							MÊS BASE	SINAPI	ago/23
0676.001.0003 (ID - 129774) - REFORMA - FACHADA DUQUE DE CAXIAS							REV 1	EMOP	ago/23
ORÇAMENTO								BDI:	19,96%
Item	Codigo	CADASTRO	Descrição	Unidade	Qty	v.unit	V.total	V.total COM BDI	
1,0			ADMINISTRAÇÃO LOCAL				45.386,88	54.448,32	
1,1	4083	SINAPI	ENCARREGADO GERAL DE OBRAS (HORISTA)	H	1.056,00	R\$ 42,98	45.386,88	54.448,32	
2,0			CANTEIRO DE OBRA				100.987,05	121.148,99	
2,1	4813	SINAPI	PLACA DE OBRA (PARA CONSTRUÇÃO CIVIL) EM CHAPA GALVANIZADA *N. 22*, ADESIVADA, DE *2,4 X 1,2* M (SEM POSTES PARA FIXAÇÃO)	M2	3,00	R\$ 250,00	750,00	899,74	
2,2	20193	SINAPI	LOCAÇÃO DE ANDAIME METÁLICO TIPO FACHADEIRO, LARGURA DE 1,20 M X ALTURA DE 2,0 M POR PAINEL, INCLUINDO DIAGONAIS EM X, BARRAS DE LIGAÇÃO, SAPATAS E DEMAIS ITENS NECESSÁRIOS A MONTAGEM (NÃO INCLUI INSTALAÇÃO)	M2XMES	1.825,00	R\$ 18,75	34.218,75	41.050,48	
2,3	97063	SINAPI	MONTAGEM E DESMONTAGEM DE ANDAIME MODULAR FACHADEIRO, COM PISO METÁLICO, PARA EDIFICAÇÕES COM MÚLTIPLOS PAVIMENTOS (EXCLUSIVO ANDAIME E LIMPEZA). AF_11/2017	M2	1.460,00	R\$ 14,53	21.213,80	25.449,11	
2,4	97066	SINAPI	COBERTURA PARA PROTEÇÃO DE PEDESTRES SOBRE ESTRUTURA DE ANDAIME, INCLUSIVE MONTAGEM E DESMONTAGEM. AF_11/2017	M2	187,00	R\$ 119,74	22.391,38	26.861,79	
2,5	97062	SINAPI	COLOCAÇÃO DE TELA EM ANDAIME FACHADEIRO. AF_11/2017	M2	1.460,00	R\$ 8,09	11.811,40	14.169,53	
2,6	05.001.0173-0	EMOP	TRANSPORTE HORIZONTAL DE MATERIAL DE 1ª CATEGORIA OU ENTULHO, EM CARRINHOS, A 60,00M DE DISTÂNCIA, INCLUSIVE CARGA A PA	M3	97,54	R\$ 46,78	4.562,92	5.473,90	
2,7	04.014.0095-0	EMOP	RETIRADA DE ENTULHO DE OBRA COM CACAMBA DE AÇO TIPO CONTAINER COM 5M3 DE CAPACIDADE, INCLUSIVE CARREGAMENTO, TRANSPORTE E DESCARREGAMENTO. CUSTO POR UNIDADE DE CACAMBA E INCLUI A TAXA PARA DESCARGA EM LOCAIS AUTORIZADOS	UN	20,00	R\$ 301,94	6.038,80	7.244,44	
3,0			RECUPERAÇÃO E REFORMA DA FACHADA				329.781,60	395.622,11	
3,1	97633	SINAPI	DEMOLIÇÃO DE REVESTIMENTO CERÂMICO, DE FORMA MANUAL, SEM REAPROVEITAMENTO. AF_12/2017	M2	1.300,00	R\$ 28,84	37.492,00	44.977,23	
3,2	97631	SINAPI	DEMOLIÇÃO DE ARGAMASSAS, DE FORMA MANUAL, SEM REAPROVEITAMENTO. AF_12/2017	M2	1.300,00	R\$ 4,14	5.382,00	6.456,51	
3,3	87904	SINAPI	CHAPISCO APLICADO EM ALVENARIA (COM PRESENÇA DE VÃOS) E ESTRUTURAS DE CONCRETO DE FACHADA, COM COLHER DE PEDREIRO. ARGAMASSA TRAÇO 1:3 COM PREPARO MANUAL. AF_10/2022	M2	1.300,00	R\$ 9,93	12.909,00	15.486,27	
3,4	87775	SINAPI	EMBOÇO OU MASSA ÚNICA EM ARGAMASSA TRAÇO 1:2:8, PREPARO MECÂNICO COM BETONEIRA 400 L, APLICADA MANUALMENTE EM PANOS DE FACHADA COM PRESENÇA DE VÃOS, ESPESSURA DE 25 MM. AF_08/2022	M2	1.300,00	R\$ 62,24	80.912,00	97.065,98	
3,5	88411	SINAPI	APLICAÇÃO MANUAL DE FUNDO SELADOR ACRÍLICO EM PANOS COM PRESENÇA DE VÃOS DE EDIFÍCIOS DE MÚLTIPLOS PAVIMENTOS. AF_06/2014	M2	1.300,00	R\$ 3,86	5.018,00	6.019,84	
3,6	95305	SINAPI	TEXTURA ACRÍLICA, APLICAÇÃO MANUAL EM PAREDE, UMA DEMÃO. AF_09/2016	M2	1.300,00	R\$ 14,59	18.967,00	22.753,74	
3,7	102489	SINAPI	PINTURA HIDROFUGANTE COM SILICONE, APLICAÇÃO MANUAL, 2 DEMÃOS. AF_05/2021	M2	1.300,00	R\$ 29,80	38.740,00	46.474,40	
3,8	95622	SINAPI	APLICAÇÃO MANUAL DE TINTA LÁTEX ACRÍLICA EM PANOS COM PRESENÇA DE VÃOS DE EDIFÍCIOS DE MÚLTIPLOS PAVIMENTOS, DUAS DEMÃOS. AF_11/2016	M2	160,00	R\$ 18,95	3.032,00	3.637,34	

3,9	COMP. 1	COMPOSIÇÃO	LIMPEZA DE SUPERFÍCIE DE ALUMÍNIO, UTILIZANDO PRODUTO ADEQUADO, ESCOVAÇÃO MANUAL, INCLUINDO TRATAMENTO DAS JUNTAS	M2	290,00	51,92	15.056,80	18.062,87
3,10	COMP. 2	COMPOSIÇÃO	SUORTE PARA FIXAÇÃO DE BRISE, EM ALUMÍNIO, ACABAMENTO NA COR BRANCO, INCLUINDO FORNECIMENTO, INSTALAÇÃO E TROCA	UN	160,00	73,95	11.832,00	14.194,24
3,11	97640	SINAPI	REMOÇÃO DE FORROS DE DRYWALL, PVC E FIBROMINERAL, DE FORMA MANUAL, SEM REAPROVEITAMENTO. AF_12/2017	M2	320,00	R\$ 2,25	720,00	863,75
3,12	96114	SINAPI	FORRO EM DRYWALL, PARA AMBIENTES COMERCIAIS, INCLUSIVE ESTRUTURA DE FIXAÇÃO. AF_05/2017_PS	M2	320,00	R\$ 87,06	27.859,20	33.421,26
3,13	88496	SINAPI	APLICAÇÃO E LIXAMENTO DE MASSA LÁTEX EM TETO, DUAS DEMÃOS. AF_06/2014	M2	320,00	R\$ 39,46	12.627,20	15.148,21
3,14	88488	SINAPI	APLICAÇÃO MANUAL DE PINTURA COM TINTA LÁTEX ACRÍLICA EM TETO, DUAS DEMÃOS. AF_06/2014	M2	320,00	R\$ 16,82	5.382,40	6.456,99
3,15	39510	SINAPI	LUMINARIA DE EMBUTIR EM CHAPA DE AÇO PARA 2 LAMPADAS FLUORESCENTES DE 14 W COM REFLETOR E ALETAS EM ALUMINIO, COMPLETA (INCLUI REATOR E LAMPADAS)	UN	40,00	R\$ 231,18	9.247,20	11.093,39
3,16	COMP. 3	COMPOSIÇÃO	COFEÇÃO FORNECIMENTO E INSTALAÇÃO DE CAIXA DE PROTEÇÃO DE AR CONDICIONADO DE JANELA, EM ALUMÍNIO VAZADA, ACABAMENTO NA COR BRANCA, CONFORME PROJETO, INCLUINDO PASSAGEM PARA DRENO	UN	64,00	696,95	44.604,80	53.510,10
4,0			REPAROS PÁTIO EXTERNO, MURO DE DIVISA E ACESSO DE PEDESTRES				94.076,02	112.858,19
4.1	99814	SINAPI	LIMPEZA DE SUPERFÍCIE COM JATO DE ALTA PRESSÃO. AF_04/2019	M2	498,90	R\$ 2,44	1.217,31	1.460,34
4.2	97631	SINAPI	DEMOLIÇÃO DE ARGAMASSAS, DE FORMA MANUAL, SEM REAPROVEITAMENTO. AF_12/2017	M2	25,00	R\$ 4,14	103,50	124,16
4.3	87775	SINAPI	EMBOÇO OU MASSA ÚNICA EM ARGAMASSA TRAÇO 1:2:8, PREPARO MECÂNICO COM BETONEIRA 400 L, APLICADA MANUALMENTE EM PANOS DE FACHADA COM PRESENÇA DE VÃOS, ESPESSURA DE 25 MM. AF_08/2022	M2	25,00	R\$ 62,24	1.556,00	1.866,65
4.4	88411	SINAPI	APLICAÇÃO MANUAL DE FUNDO SELADOR ACRÍLICO EM PANOS COM PRESENÇA DE VÃOS DE EDIFÍCIOS DE MÚLTIPLOS PAVIMENTOS. AF_06/2014	M2	498,90	R\$ 3,86	1.925,75	2.310,22
4.5	95622	SINAPI	APLICAÇÃO MANUAL DE TINTA LÁTEX ACRÍLICA EM PANOS COM PRESENÇA DE VÃOS DE EDIFÍCIOS DE MÚLTIPLOS PAVIMENTOS, DUAS DEMÃOS. AF_11/2016	M2	498,90	R\$ 18,95	9.454,15	11.341,66
4.6	101966	SINAPI	CHAPIM SOBRE MUROS LINEARES, EM GRANITO OU MÁRMORE, L = 25 CM, ASSENTADO COM ARGAMASSA 1:6 COM ADITIVO. AF_11/2020	M	124,00	R\$ 207,89	25.778,36	30.924,98
4.7	97607	SINAPI	LUMINÁRIA ARANDELA TIPO TARTARUGA, DE SOBREPOR, COM 1 LÂMPADA LED DE 6 W, SEM REATOR - FORNECIMENTO E INSTALAÇÃO. AF_02/2020	UN	18,00	R\$ 103,71	1.866,78	2.239,48
4.8	4948	SINAPI	PORTAO DE ABRIR / GIRO, EM GRADIL DE METALON REDONDO DE 3/4" VERTICAL, COM REQUADRO, ACABAMENTO NATURAL - COMPLETO	M2	17,85	R\$ 612,07	10.925,44	13.106,69
4.9	97736	SINAPI	PEÇA RETANGULAR PRÉ-MOLDADA, VOLUME DE CONCRETO ACIMA DE 100 LITROS, TAXA DE AÇO APROXIMADA DE 30KG/M³. AF_01/2018	M3	3,00	R\$ 1.637,37	4.912,11	5.892,81
4.10	103001	SINAPI	GRELHA DE FERRO FUNDIDO SIMPLES COM REQUADRO, 150 X 1000 MM, ASSENTADA COM ARGAMASSA 1 : 3 CIMENTO: AREIA - FORNECIMENTO E INSTALAÇÃO. AF_08/2021	UN	60,00	R\$ 244,04	14.642,40	17.565,74
4.11	100717	SINAPI	LIXAMENTO MANUAL EM SUPERFÍCIES METÁLICAS EM OBRA. AF_01/2020	M2	57,00	R\$ 12,06	687,42	824,66
4.12	100720	SINAPI	PINTURA COM TINTA ALQUÍDICA DE FUNDO (TIPO ZARCÃO) APLICADA A ROLO OU PINCEL SOBRE PERFIL METÁLICO EXECUTADO EM FÁBRICA (POR DEMÃO). AF_01/2020	M2	57,00	R\$ 13,33	759,81	911,51

4.13	100758	SINAPI	PINTURA COM TINTA ALQUÍDICA DE ACABAMENTO (ESMALTE SINTÉTICO ACETINADO) APLICADA A ROLO OU PINCEL SOBRE SUPERFÍCIES METÁLICAS (EXCETO PERFIL) EXECUTADO EM OBRA (02 DEMÃOS). AF_01/2020	M2	92,70	R\$ 61,54	5.704,75	6.843,70
4.14	97635	SINAPI	DEMOLIÇÃO DE PAVIMENTO INTERTRAVADO, DE FORMA MANUAL, COM REAPROVEITAMENTO. AF_12/2017	M2	67,00	R\$ 19,60	1.313,20	1.575,38
4.15	87620	SINAPI	CONTRAPISO EM ARGAMASSA TRAÇO 1:4 (CIMENTO E AREIA), PREPARO MECÂNICO COM BETONEIRA 400 L, APLICADO EM ÁREAS SECAS SOBRE LAJE, ADERIDO, ACABAMENTO NÃO REFORÇADO, ESPESSURA 2CM. AF_07/2021	M2	45,00	R\$ 31,22	1.404,90	1.685,39
4.16	87263	SINAPI	REVESTIMENTO CERÂMICO PARA PISO COM PLACAS TIPO PORCELANATO DE DIMENSÕES 60X60 CM APLICADA EM AMBIENTES DE ÁREA MAIOR QUE 10 M². AF_06/2014	M2	45,00	R\$ 161,26	7.256,70	8.705,49
4.17	38182	SINAPI	PISO TATIL DE ALERTA OU DIRECIONAL DE BORRACHA, PRETO, 25 X 25 CM, E = 5 MM, PARA COLA	M2	4,38	R\$ 247,07	1.082,16	1.298,21
4.18	101867	SINAPI	REASSENTAMENTO DE BLOCOS 16 FACES PARA PISO INTERTRAVADO, ESPESSURA DE 6 CM, EM CALÇADA, COM REAPROVEITAMENTO DOS BLOCOS 16 FACES - INCLUSO RETIRADA E COLOCAÇÃO DO MATERIAL. AF_12/2020	M2	22,00	R\$ 44,06	969,32	1.162,84
4.19	102507	SINAPI	PINTURA DE DEMARCAÇÃO DE VAGA COM TINTA EPÓXI, E = 10 CM, APLICAÇÃO MANUAL. AF_05/2021	M	327,60	R\$ 7,68	2.515,96	3.018,27
5,0		SINAPI	JARDINEIRAS E TRATAMENTO DE INFILTRAÇÃO				30.515,99	36.608,47
5.1	97631	SINAPI	DEMOLIÇÃO DE ARGAMASSAS, DE FORMA MANUAL, SEM REAPROVEITAMENTO. AF_12/2017	M2	5,00	R\$ 4,14	20,70	24,83
5.2	98561	SINAPI	IMPERMEABILIZAÇÃO DE PAREDES COM ARGAMASSA DE CIMENTO E AREIA, COM ADITIVO IMPERMEABILIZANTE, E = 2CM. AF_06/2018	M2	5,00	R\$ 51,48	257,40	308,79
5.3	99814	SINAPI	LIMPEZA DE SUPERFÍCIE COM JATO DE ALTA PRESSÃO. AF_04/2019	M2	96,37	R\$ 2,44	235,14	282,09
5.4	98562	SINAPI	IMPERMEABILIZAÇÃO DE FLOREIRA OU VIGA BALDRAME COM ARGAMASSA DE CIMENTO E AREIA, COM ADITIVO IMPERMEABILIZANTE, E = 2 CM. AF_06/2018	M2	96,37	R\$ 48,35	4.659,48	5.589,74
5.5	7253	SINAPI	TERRA VEGETAL (GRANEL)	M3	18,10	R\$ 188,57	3.413,11	4.094,53
5.6	102719	SINAPI	ENCHIMENTO DE BRITA PARA DRENO, LANÇAMENTO MANUAL. AF_07/2021	M3	9,06	R\$ 162,84	1.475,33	1.769,88
5.7	102712	SINAPI	GEOTÊXTIL NÃO TECIDO 100% POLIÉSTER, RESISTÊNCIA A TRAÇÃO DE 9 KN/M (RT - 9), INSTALADO EM DRENO - FORNECIMENTO E INSTALAÇÃO. AF_07/2021	M2	80,39	R\$ 8,19	658,39	789,84
5.8	38641	SINAPI	MUDA DE PALMEIRA ARECA, H= *1,50* M	UN	37,00	R\$ 43,10	1.594,70	1.913,08
5.9	360	SINAPI	MUDA DE RASTEIRA/FORRACAO, AMENDOIM RASTEIRO/ONZE HORAS/AZULZINHA/IMPATIENS OU EQUIVALENTE DA REGIAO	UN	6.400,00	R\$ 1,00	6.400,00	7.677,75
5.10	10826	SINAPI	MUDA DE ARBUSTO FLORIFERO, CLUSIA/GARDENIA/MOREIA BRANCA/AZALEIA OU EQUIVALENTE DA REGIAO, H= *50 A 70* CM	UN	60,00	R\$ 28,73	1.723,80	2.067,95
5.11	101966	SINAPI	CHAPIM SOBRE MUROS LINEARES, EM GRANITO OU MÁRMORE, L = 25 CM, ASSENTADO COM ARGAMASSA 1:6 COM ADITIVO. AF_11/2020	M	25,00	R\$ 207,89	5.197,25	6.234,87
5.12	97735	SINAPI	PEÇA RETANGULAR PRÉ-MOLDADA, VOLUME DE CONCRETO DE 30 A 100 LITROS, TAXA DE AÇO APROXIMADA DE 30KG/M³. AF_01/2018	M3	0,90	R\$ 2.793,99	2.514,59	3.016,62
5.13	102193	SINAPI	LIXAMENTO DE MADEIRA PARA APLICAÇÃO DE FUNDO OU PINTURA. AF_01/2021	M2	10,00	R\$ 2,54	25,40	30,47
5.14	102213	SINAPI	PINTURA VERNIZ (INCOLOR) ALQUÍDICO EM MADEIRA, USO INTERNO E EXTERNO, 2 DEMÃOS. AF_01/2021	M2	10,00	R\$ 24,98	249,80	299,67

5.15	38051	SINAPI	TUBO DRENO, CORRUGADO, ESPIRALADO, FLEXIVEL, PERFURADO, EM POLIETILENO DE ALTA DENSIDADE (PEAD), DN 65 MM, (2 1/2") PARA DRENAGEM - EM ROLO (NORMA DNIT 093/2006 - EM)	M	5,00	R\$ 7,39	36,95	44,33	
5.16	COMP. 4	COMPOSIÇÃO	COFEÇÃO FORNECIMENTO E INSTALAÇÃO DE CAIXA DE PROTEÇÃO DE CONDENSADORA, EM ALUMÍNIO VAZADA, ACABAMENTO NA COR BRANCA, CONFORME PROJETO	UN	1,00	R\$ 2.053,95	2.053,95	2.464,02	
							Valor total	R\$ 600.747,54	R\$ 720.686,07

PLANILHA DE COMPOSIÇÕES

VALORES ONERADOS							MÊS BASE	ago/23
0676.001.0003 (ID - 129774) - REFORMA - FACHADA DUQUE DE CAXIAS								
ORÇAMENTO								
Item	Codigo	Descrição	Descrição	Unidade	Qdt	v.unit	V.total	
3.9	COMP. 1	COMPOSIÇÃO	LIMPEZA DE SUPERFÍCIE DE ALUMÍNIO, UTILIZANDO PRODUTO ADEQUADO, ESCOVAÇÃO MANUAL, INCLUINDO TRATAMENTO DAS JUNTAS	M2			51,92	
3.9.1		44329	DETERGENTE NEUTRO USO GERAL, CONCENTRADO	L	0,07000	14,84	1,03	
3.9.2		142	SELANTE ELASTICO MONOCOMPONENTE A BASE DE POLIURETANO (PU) PARA JUNTAS DIVERSAS	310ML	1,40000	31,51	44,11	
3.9.3		88316	SERVENTE COM ENCARGOS COMPLEMENTARES	H	0,25000	27,12	6,78	
3.10	COMP. 2	COMPOSIÇÃO	SUORTE PARA FIXAÇÃO DE BRISE, EM ALUMÍNIO, ACABAMENTO NA COR BRANCO, INCLUINDO FORNECIMENTO, INSTALAÇÃO E TROCA	UN			73,95	
3.10.1		34360	PERFIL DE ALUMINIO ANODIZADO	KG	0,85320	38,68	33,00	
3.10.2		11059	PINTURA ELETROSTATICA SOBRE ESQUADRIA DEALUMINIO	KG	0,85320	10,00	8,53	
3.10.3		13246	PARAFUSO DE FERRO POLIDO, SEXTAVADO, COM ROSCA INTEIRA, DIAMETRO 5/16", COMPRIMENTO 3/4", COM PORCA E ARRUELA LISA LEVE	UN	6,00000	0,56	3,36	
3.10.4		7568	BUCHA DE NYLON SEM ABA S10, COM PARAFUSO DE 6,10 X 65 MM EM ACO ZINCADO COM ROSCA SOBERBA, CABECA CHATA E FENDA PHILLIPS	UN	4,00000	0,92	3,68	
3.10.5		44495	DISCO DE CORTE PARA METAL COM DUAS TELAS 12 X 1/8 X 3/4 " (300 X 3,2 X 19,05 MM)	UN	0,10000	31,51	3,15	
3.10.6		88316	SERVENTE COM ENCARGOS COMPLEMENTARES	H	0,25000	27,12	6,78	
3.10.7		88315	SERRALHEIRO COM ENCARGOS COMPLEMENTARES	H	0,45000	34,34	15,45	
3.16	COMP. 3	COMPOSIÇÃO	COFECÇÃO FORNECIMENTO E INSTALAÇÃO DE CAIXA DE PROTEÇÃO DE AR CONDICIONADO DE JANELA, EM ALUMÍNIO VAZADA, ACABAMENTO NA COR BRANCA, CONFORME PROJETO, INCLUINDO PASSAGEM PARA DRENO	UN			696,95	
3.16.1		34360	PERFIL DE ALUMINIO ANODIZADO	KG	6,77820	38,68	262,18	
3.16.2		11059	PINTURA ELETROSTATICA SOBRE ESQUADRIA DEALUMINIO	KG	6,77820	10,00	67,78	
3.16.3		5104	REBITE DE ALUMINIO VAZADO DE REPUXO, 3,2 X 8 MM (1KG = 1025 UNIDADES)	KG	0,45000	63,07	28,38	
3.16.4		7583	BUCHA DE NYLON SEM ABA S8, COM PARAFUSO DE 4,80 X 50 MM EM ACO ZINCADO COM ROSCA SOBERBA, CABECA CHATA E FENDA PHILLIPS	UN	6,00000	0,62	3,72	
3.16.5		44495	DISCO DE CORTE PARA METAL COM DUAS TELAS 12 X 1/8 X 3/4 " (300 X 3,2 X 19,05 MM)	UN	0,10000	31,51	3,15	
3.16.6		88316	SERVENTE COM ENCARGOS COMPLEMENTARES	H	6,00000	24,51	147,06	
3.16.7		88315	SERRALHEIRO COM ENCARGOS COMPLEMENTARES	H	6,00000	30,78	184,68	
5.16	COMP. 4	COMPOSIÇÃO	COFECÇÃO FORNECIMENTO E INSTALAÇÃO DE CAIXA DE PROTEÇÃO DE CONDENSADORA, EM ALUMÍNIO VAZADA, ACABAMENTO NA COR BRANCA, CONFORME PROJETO	UN			2.053,95	
5.16.1		34360	PERFIL DE ALUMINIO ANODIZADO	KG	15,51000	38,68	599,92	
5.16.2		11059	PINTURA ELETROSTATICA SOBRE ESQUADRIA DEALUMINIO	KG	15,51000	10,00	155,10	
5.16.3		5104	REBITE DE ALUMINIO VAZADO DE REPUXO, 3,2 X 8 MM (1KG = 1025 UNIDADES)	KG	1,20000	63,07	75,68	
5.16.4		7583	BUCHA DE NYLON SEM ABA S8, COM PARAFUSO DE 4,80 X 50 MM EM ACO ZINCADO COM ROSCA SOBERBA, CABECA CHATA E FENDA PHILLIPS	UN	6,00000	0,62	3,72	
5.16.5		44495	DISCO DE CORTE PARA METAL COM DUAS TELAS 12 X 1/8 X 3/4 " (300 X 3,2 X 19,05 MM)	UN	0,10000	31,51	3,15	
5.16.6		88316	SERVENTE COM ENCARGOS COMPLEMENTARES	H	22,00000	24,51	539,22	
5.16.7		88315	SERRALHEIRO COM ENCARGOS COMPLEMENTARES	H	22,00000	30,78	677,16	

CÁLCULO DO BDI

COMPOSIÇÃO DE BDI COM VALORES ONERADOS

Grupo A			
A	Despesas indiretas		
A.1	Administração central (especificar cada item e %)		3,00%
A.2	Garantia (especificar cada item e %)		0,80%
A.3	Riscos e imprevistos (especificar cada item e %)		0,97%
A.4	Despesas financeiras (especificar cada item e %)		0,59%
Total do grupo A			5,36%
Grupo B			
B	Bonificação		
B.1	Lucro		7,40%
Total do grupo B			7,40%
Grupo C			
C	Impostos		
C.1	PIS		0,65%
C.2	COFINS		3,00%
C.3	ISSQN (Município do Rio de Janeiro)*		2,00%
Total do grupo C			5,65%
Fórmula para o cálculo do B.D.I. (benefícios e despesas indiretas)			
$\text{BDI} = \text{BDI} (\%) = \frac{((1+A4+A1+A2) \times (1+A3) \times (1+B1))}{(1-C)) - 1}$			19,96%

PLANILHA RESUMO DE VALORES UNITÁRIOS DESONERADOS

0676.001.0003 (ID - 129774) - REFORMA - FACHADA DUQUE DE CAXIAS		MÊS	SINAPI	ago/23
		BASE	EMOP	ago/23
		REV 1	BDI:	25,97%
0676.001.0003 (ID - 129774) - REFORMA - FACHADA DUQUE DE CAXIAS				
ORÇAMENTO				
Item	Descrição			V.total
1,0	ADMINISTRAÇÃO LOCAL			49.379,86
2,0	CANTEIRO DE OBRA			121.702,81
3,0	RECUPERAÇÃO E REFORMA DA FACHADA			395.759,83
4,0	REPAROS PÁTIO EXTERNO, MURO DE DIVISA E ACESSO DE PEDESTRES			115.075,35
5,0	JARDINEIRAS E TRATAMENTO DE INFILTRAÇÃO			37.799,89
			TOTAL	719.717,75

PLANILHA DE VALORES UNITÁRIOS DESONERADOS

PLANILHA DE VALORES UNITÁRIOS DESONERADOS							MÊS BASE	SINAPI	ago/23
0676.001.0003 (ID - 129774) - REFORMA - FACHADA DUQUE DE CAXIAS								EMOP	ago/23
							REV 1	BDI:	25,97%
ORÇAMENTO									
Item	Codigo	CADASTRO	Descrição	Unidade	Qdt	v.unit	V.total	V.total COM BDI	
1,0 ADMINISTRAÇÃO LOCAL								39.198,72	49.379,86
1,1	4083	SINAPI	ENCARREGADO GERAL DE OBRAS (HORISTA)	H	1.056,00	R\$ 37,12	39.198,72	49.379,86	
2,0 CANTEIRO DE OBRA								96.610,13	121.702,81
2,1	4813	SINAPI	PLACA DE OBRA (PARA CONSTRUÇÃO CIVIL) EM CHAPA GALVANIZADA *N. 22*, ADESIVADA, DE *2,4 X 1,2* M (SEM POSTES PARA FIXAÇÃO)	M2	3,00	R\$ 250,00	750,00	944,80	
2,2	20193	SINAPI	LOCAÇÃO DE ANDAIME METÁLICO TIPO FACHADEIRO, LARGURA DE 1,20 M X ALTURA DE 2,0 M POR PAINEL, INCLUINDO DIAGONAIS EM X, BARRAS DE LIGAÇÃO, SAPATAS E DEMAIS ITENS NECESSÁRIOS A MONTAGEM (NÃO INCLUI INSTALAÇÃO)	M2XMES	1.825,00	R\$ 18,75	34.218,75	43.106,43	
2,3	97063	SINAPI	MONTAGEM E DESMONTAGEM DE ANDAIME MODULAR FACHADEIRO, COM PISO METÁLICO, PARA EDIFICAÇÕES COM MÚLTIPLOS PAVIMENTOS (EXCLUSIVO ANDAIME E LIMPEZA). AF_11/2017	M2	1.460,00	R\$ 12,99	18.965,40	23.891,31	
2,4	97066	SINAPI	COBERTURA PARA PROTEÇÃO DE PEDESTRES SOBRE ESTRUTURA DE ANDAIME, INCLUSIVE MONTAGEM E DESMONTAGEM. AF_11/2017	M2	187,00	R\$ 115,53	21.604,11	27.215,38	
2,5	97062	SINAPI	COLOCAÇÃO DE TELA EM ANDAIME FACHADEIRO. AF_11/2017	M2	1.460,00	R\$ 7,61	11.110,60	13.996,37	
2,6	05.001.0173-A	EMOP	TRANSPORTE HORIZONTAL DE MATERIAL DE 1ª CATEGORIA OU ENTULHO, EM CARRINHOS, A 60,00M DE DISTÂNCIA, INCLUSIVE CARGA A PA	M3	97,54	R\$ 40,54	3.954,27	4.981,32	
2,7	04.014.0095-A	EMOP	RETIRADA DE ENTULHO DE OBRA COM CACAMBA DE AÇO TIPO CONTAINER COM 5M3 DE CAPACIDADE, INCLUSIVE CARREGAMENTO, TRANSPORTE EDESCARREGAMENTO.CUSTO POR UNIDADE DE CACAMBA E INCLUI A TAXA PARA DESCARGA EM LOCAIS AUTORIZADOS	UN	20,00	R\$ 300,35	6.007,00	7.567,21	
3,0 RECUPERAÇÃO E REFORMA DA FACHADA								314.162,08	395.759,83
3,1	97633	SINAPI	DEMOLIÇÃO DE REVESTIMENTO CERÂMICO, DE FORMA MANUAL, SEM REAPROVEITAMENTO. AF_12/2017	M2	1.300,00	R\$ 25,97	33.761,00	42.529,79	
3,2	97631	SINAPI	DEMOLIÇÃO DE ARGAMASSAS, DE FORMA MANUAL, SEM REAPROVEITAMENTO. AF_12/2017	M2	1.300,00	R\$ 3,73	4.849,00	6.108,44	
3,3	87904	SINAPI	CHAPISCO APLICADO EM ALVENARIA (COM PRESENÇA DE VÃOS) E ESTRUTURAS DE CONCRETO DE FACHADA, COM COLHER DE PEDREIRO. ARGAMASSA TRAÇO 1:3 COM PREPARO MANUAL. AF_10/2022	M2	1.300,00	R\$ 9,05	11.765,00	14.820,74	
3,4	87775	SINAPI	EMBOÇO OU MASSA ÚNICA EM ARGAMASSA TRAÇO 1:2:8, PREPARO MECÂNICO COM BETONEIRA 400 L, APLICADA MANUALMENTE EM PANOS DE FACHADA COM PRESENÇA DE VÃOS, ESPESSURA DE 25 MM. AF_08/2022	M2	1.300,00	R\$ 57,58	74.854,00	94.295,93	
3,5	88411	SINAPI	APLICAÇÃO MANUAL DE FUNDO SELADOR ACRÍLICO EM PANOS COM PRESENÇA DE VÃOS DE EDIFÍCIOS DE MÚLTIPLOS PAVIMENTOS. AF_06/2014	M2	1.300,00	R\$ 3,66	4.758,00	5.993,80	
3,6	95305	SINAPI	TEXTURA ACRÍLICA, APLICAÇÃO MANUAL EM PAREDE, UMA DEMÃO. AF_09/2016	M2	1.300,00	R\$ 13,90	18.070,00	22.763,35	
3,7	102489	SINAPI	PINTURA HIDROFUGANTE COM SILICONE, APLICAÇÃO MANUAL, 2 DEMÃOS. AF_05/2021	M2	1.300,00	R\$ 28,12	36.556,00	46.050,74	
3,8	95622	SINAPI	APLICAÇÃO MANUAL DE TINTA LÁTEX ACRÍLICA EM PANOS COM PRESENÇA DE VÃOS DE EDIFÍCIOS DE MÚLTIPLOS PAVIMENTOS, DUAS DEMÃOS. AF_11/2016	M2	160,00	R\$ 17,64	2.822,40	3.555,47	
3,9	COMP. 1	COMPOSIÇÃO	LIMPEZA DE SUPERFÍCIE DE ALUMÍNIO, UTILIZANDO PRODUTO ADEQUADO, ESCOVAÇÃO MANUAL, INCLUINDO TRATAMENTO DAS JUNTAS	M2	290,00	R\$ 51,26	14.865,40	18.726,41	
3,10	COMP. 2	COMPOSIÇÃO	SUORTE PARA FIXAÇÃO DE BRISE, EM ALUMÍNIO, ACABAMENTO NA COR BRANCO, INCLUINDO FORNECIMENTO, INSTALAÇÃO E TROCA	UN	160,00	R\$ 71,69	11.470,40	14.449,62	
3,11	97640	SINAPI	REMOÇÃO DE FORROS DE DRYWALL, PVC E FIBROMINERAL, DE FORMA MANUAL, SEM REAPROVEITAMENTO. AF_12/2017	M2	320,00	R\$ 2,03	649,60	818,32	

3,12	96114	SINAPI	FORRO EM DRYWALL, PARA AMBIENTES COMERCIAIS, INCLUSIVE ESTRUTURA DE FIXAÇÃO. AF_05/2017_PS	M2	320,00	R\$ 84,04	26.892,80	33.877,70
3,13	88496	SINAPI	APLICAÇÃO E LIXAMENTO DE MASSA LÁTEX EM TETO, DUAS DEMÃOS. AF_06/2014	M2	320,00	R\$ 36,16	11.571,20	14.576,60
3,14	88488	SINAPI	APLICAÇÃO MANUAL DE PINTURA COM TINTA LÁTEX ACRÍLICA EM TETO, DUAS DEMÃOS. AF_06/2014	M2	320,00	R\$ 15,80	5.056,00	6.369,20
3,15	39510	SINAPI	LUMINARIA DE EMBUTIR EM CHAPA DE AÇO PARA 2 LAMPADAS FLUORESCENTES DE 14 W COM REFLETOR E ALETAS EM ALUMÍNIO, COMPLETA (INCLUI REATOR E LAMPADAS)	UN	40,00	R\$ 231,18	9.247,20	11.648,99
3,16	COMP. 3	COMPOSIÇÃO	COFEÇÃO FORNECIMENTO E INSTALAÇÃO DE CAIXA DE PROTEÇÃO DE AR CONDICIONADO DE JANELA, EM ALUMÍNIO VAZADA, ACABAMENTO NA COR BRANCA, CONFORME PROJETO, INCLUINDO PASSAGEM PARA DRENO	UN	64,00	R\$ 733,97	46.974,08	59.174,72
4,0			REPAROS PÁTIO EXTERNO, MURO DE DIVISA E ACESSO DE PEDESTRES				91.349,12	115.075,35
4.1	99814	SINAPI	LIMPEZA DE SUPERFÍCIE COM JATO DE ALTA PRESSÃO. AF_04/2019	M2	498,90	R\$ 2,21	1.102,56	1.388,93
4.2	97631	SINAPI	DEMOLIÇÃO DE ARGAMASSAS, DE FORMA MANUAL, SEM REAPROVEITAMENTO. AF_12/2017	M2	25,00	R\$ 3,73	93,25	117,47
4.3	87775	SINAPI	EMBOÇO OU MASSA ÚNICA EM ARGAMASSA TRAÇO 1:2:8, PREPARO MECÂNICO COM BETONEIRA 400 L, APLICADA MANUALMENTE EM PANOS DE FACHADA COM PRESENÇA DE VÃOS, ESPESSURA DE 25 MM. AF_08/2022	M2	25,00	R\$ 57,58	1.439,50	1.813,38
4.4	88411	SINAPI	APLICAÇÃO MANUAL DE FUNDO SELADOR ACRÍLICO EM PANOS COM PRESENÇA DE VÃOS DE EDIFÍCIOS DE MÚLTIPLOS PAVIMENTOS. AF_06/2014	M2	498,90	R\$ 3,66	1.825,97	2.300,23
4.5	95622	SINAPI	APLICAÇÃO MANUAL DE TINTA LÁTEX ACRÍLICA EM PANOS COM PRESENÇA DE VÃOS DE EDIFÍCIOS DE MÚLTIPLOS PAVIMENTOS, DUAS DEMÃOS. AF_11/2016	M2	498,90	R\$ 17,64	8.800,59	11.086,38
4.6	101966	SINAPI	CHAPIM SOBRE MUROS LINEARES, EM GRANITO OU MÁRMORE, L = 25 CM, ASSENTADO COM ARGAMASSA 1:6 COM ADITIVO. AF_11/2020	M	124,00	R\$ 206,23	25.572,52	32.214,51
4.7	97607	SINAPI	LUMINÁRIA ARANDELA TIPO TARTARUGA, DE SOBREPOR, COM 1 LÂMPADA LED DE 6 W, SEM REATOR - FORNECIMENTO E INSTALAÇÃO. AF_02/2020	UN	18,00	R\$ 100,96	1.817,28	2.289,28
4.8	4948	SINAPI	PORTAO DE ABRIR / GIRO, EM GRADIL DE METALON REDONDO DE 3/4" VERTICAL, COM REQUADRO, ACABAMENTO NATURAL - COMPLETO	M2	17,85	R\$ 612,07	10.925,44	13.763,12
4.9	97736	SINAPI	PEÇA RETANGULAR PRÉ-MOLDADA, VOLUME DE CONCRETO ACIMA DE 100 LITROS, TAXA DE AÇO APROXIMADA DE 30KG/M³. AF_01/2018	M3	3,00	R\$ 1.562,73	4.688,19	5.905,86
4.10	103001	SINAPI	GRELHA DE FERRO FUNDIDO SIMPLES COM REQUADRO, 150 X 1000 MM, ASSENTADA COM ARGAMASSA 1 : 3 CIMENTO: AREIA - FORNECIMENTO E INSTALAÇÃO. AF_08/2021	UN	60,00	R\$ 241,11	14.466,60	18.224,03
4.11	100717	SINAPI	LIXAMENTO MANUAL EM SUPERFÍCIES METÁLICAS EM OBRA. AF_01/2020	M2	57,00	R\$ 10,99	626,43	789,13
4.12	100720	SINAPI	PINTURA COM TINTA ALQUÍDICA DE FUNDO (TIPO ZARCÃO) APLICADA A ROLO OU PINCEL SOBRE PERFIL METÁLICO EXECUTADO EM FÁBRICA (POR DEMÃO). AF_01/2020	M2	57,00	R\$ 12,56	715,92	901,87
4.13	100758	SINAPI	PINTURA COM TINTA ALQUÍDICA DE ACABAMENTO (ESMALTE SINTÉTICO ACETINADO) APLICADA A ROLO OU PINCEL SOBRE SUPERFÍCIES METÁLICAS (EXCETO PERFIL) EXECUTADO EM OBRA (02 DEMÃOS). AF_01/2020	M2	92,70	R\$ 56,68	5.254,23	6.618,92
4.14	97635	SINAPI	DEMOLIÇÃO DE PAVIMENTO INTERTRAVADO, DE FORMA MANUAL, COM REAPROVEITAMENTO. AF_12/2017	M2	67,00	R\$ 17,60	1.179,20	1.485,48
4.15	87620	SINAPI	CONTRAPISO EM ARGAMASSA TRAÇO 1:4 (CIMENTO E AREIA), PREPARO MECÂNICO COM BETONEIRA 400 L, APLICADO EM ÁREAS SECAS SOBRE LAJE, ADERIDO, ACABAMENTO NÃO REFORÇADO, ESPESSURA 2CM. AF_07/2021	M2	45,00	R\$ 29,70	1.336,50	1.683,63
4.16	87263	SINAPI	REVESTIMENTO CERÂMICO PARA PISO COM PLACAS TIPO PORCELANATO DE DIMENSÕES 60X60 CM APLICADA EM AMBIENTES DE ÁREA MAIOR QUE 10 M². AF_06/2014	M2	45,00	R\$ 158,82	7.146,90	9.003,17
4.17	38182	SINAPI	PISO TATIL DE ALERTA OU DIRECIONAL DE BORRACHA, PRETO, 25 X 25 CM, E = 5 MM, PARA COLA	M2	4,38	R\$ 247,07	1.082,16	1.363,23
4.18	101867	SINAPI	REASSENTAMENTO DE BLOCOS 16 FACES PARA PISO INTERTRAVADO, ESPESSURA DE 6 CM, EM CALÇADA, COM REAPROVEITAMENTO DOS BLOCOS 16 FACES - INCLUSO RETIRADA E COLOCAÇÃO DO MATERIAL. AF_12/2020	M2	22,00	R\$ 40,20	884,40	1.114,11
4.19	102507	SINAPI	PINTURA DE DEMARCAÇÃO DE VAGA COM TINTA EPÓXI, E = 10 CM, APLICAÇÃO MANUAL. AF_05/2021	M	327,60	R\$ 7,30	2.391,48	3.012,62

5,0		SINAPI	JARDINEIRAS E TRATAMENTO DE INFILTRAÇÃO				30.006,31	37.799,89	
5.1	97631	SINAPI	DEMOLIÇÃO DE ARGAMASSAS, DE FORMA MANUAL, SEM REAPROVEITAMENTO. AF_12/2017	M2	5,00	R\$ 3,73	18,65	23,49	
5.2	98561	SINAPI	IMPERMEABILIZAÇÃO DE PAREDES COM ARGAMASSA DE CIMENTO E AREIA, COM ADITIVO IMPERMEABILIZANTE, E = 2CM. AF_06/2018	M2	5,00	R\$ 47,49	237,45	299,12	
5.3	99814	SINAPI	LIMPEZA DE SUPERFÍCIE COM JATO DE ALTA PRESSÃO. AF_04/2019	M2	96,37	R\$ 2,21	212,97	268,28	
5.4	98562	SINAPI	IMPERMEABILIZAÇÃO DE FLOREIRA OU VIGA BALDRAME COM ARGAMASSA DE CIMENTO E AREIA, COM ADITIVO IMPERMEABILIZANTE, E = 2 CM. AF_06/2018	M2	96,37	R\$ 45,00	4.336,65	5.463,01	
5.5	7253	SINAPI	TERRA VEGETAL (GRANEL)	M3	18,10	R\$ 188,57	3.413,11	4.299,60	
5.6	102719	SINAPI	ENCHIMENTO DE BRITA PARA DRENO, LANÇAMENTO MANUAL. AF_07/2021	M3	9,06	R\$ 158,59	1.436,82	1.810,01	
5.7	102712	SINAPI	GEOTÊXTIL NÃO TECIDO 100% POLIÉSTER, RESISTÊNCIA A TRAÇÃO DE 9 KN/M (RT - 9), INSTALADO EM DRENO - FORNECIMENTO E INSTALAÇÃO. AF_07/2021	M2	80,39	R\$ 8,14	654,37	824,33	
5.8	38641	SINAPI	MUDA DE PALMEIRA ARECA, H= *1,50* M	UN	37,00	R\$ 43,10	1.594,70	2.008,89	
5.9	360	SINAPI	MUDA DE RASTEIRA/FORRACAÇÃO, AMENDOIM RASTEIRO/ONZE HORAS/AZULZINHA/IMPATIENS OU EQUIVALENTE DA REGIAO	UN	6.400,00	R\$ 1,00	6.400,00	8.062,28	
5.10	10826	SINAPI	MUDA DE ARBUSTO FLORIFERO, CLUSIA/GARDENIA/MOREIA BRANCA/ AZALEIA OU EQUIVALENTE DA REGIAO, H= *50 A 70* CM	UN	60,00	R\$ 28,73	1.723,80	2.171,52	
5.11	101966	SINAPI	CHAPIM SOBRE MUROS LINEARES, EM GRANITO OU MÁRMORE, L = 25 CM, ASSENTADO COM ARGAMASSA 1:6 COM ADITIVO. AF_11/2020	M	25,00	R\$ 206,23	5.155,75	6.494,86	
5.12	97735	SINAPI	PEÇA RETANGULAR PRÉ-MOLDADA, VOLUME DE CONCRETO DE 30 A 100 LITROS, TAXA DE AÇO APROXIMADA DE 30KG/M³. AF_01/2018	M3	0,90	R\$ 2.598,89	2.339,00	2.946,51	
5.13	102193	SINAPI	LIXAMENTO DE MADEIRA PARA APLICAÇÃO DE FUNDO OU PINTURA. AF_01/2021	M2	10,00	R\$ 2,35	23,50	29,60	
5.14	102213	SINAPI	PINTURA VERNIZ (INCOLOR) ALQUÍDICO EM MADEIRA, USO INTERNO E EXTERNO, 2 DEMÃOS. AF_01/2021	M2	10,00	R\$ 23,29	232,90	293,39	
5.15	38051	SINAPI	TUBO DRENO, CORRUGADO, ESPIRALADO, FLEXIVEL, PERFURADO, EM POLIETILENO DE ALTA DENSIDADE (PEAD), DN 65 MM, (2 1/2") PARA DRENAGEM - EM ROLO (NORMA DNIT 093/2006 - EM)	M	5,00	R\$ 7,39	36,95	46,55	
5.16	COMP. 4	COMPOSIÇÃO	COFECCÃO FORNECIMENTO E INSTALAÇÃO DE CAIXA DE PROTEÇÃO DE CONDENSADORA, EM ALUMÍNIO VAZADA, ACABAMENTO NA COR BRANCA, CONFORME PROJETO	UN	1,00	R\$ 2.189,69	2.189,69	2.758,42	
							Valor total	R\$ 571.326,36	R\$ 719.717,75

PLANILHA DE COMPOSIÇÕES

VALORES DESONERADOS							MÊS BASE	ago/23
0676.001.0003 (ID - 129774) - REFORMA - FACHADA DUQUE DE CAXIAS								
ORÇAMENTO								
Item	Codigo	Descrição	Descrição	Unidade	Qdt	v.unit	V.total	
3.9	COMP. 1	COMPOSIÇÃO	LIMPEZA DE SUPERFÍCIE DE ALUMÍNIO, UTILIZANDO PRODUTO ADEQUADO, ESCOVAÇÃO MANUAL, INCLUINDO TRATAMENTO DAS JUNTAS	M2			51,26	
3.9.1		44329	DETERGENTE NEUTRO USO GERAL, CONCENTRADO	L	0,07000	14,84	1,03	
3.9.2		142	SELANTE ELASTICO MONOCOMPONENTE A BASE DE POLIURETANO (PU) PARA JUNTAS DIVERSAS	310ML	1,40000	31,51	44,11	
3.9.3		88316	SERVEnte COM ENCARGOS COMPLEMENTARES	H	0,25000	24,51	6,12	
Item	Codigo	Descrição	Descrição	Unidade	Qdt	v.unit	V.total	
3.10	COMP. 2	COMPOSIÇÃO	SUPORTE PARA FIXAÇÃO DE BRISE, EM ALUMÍNIO, ACABAMENTO NA COR BRANCO, INCLUINDO FORNECIMENTO, INSTALAÇÃO E TROCA	UN			71,69	
3.10.1		34360	PERFIL DE ALUMINIO ANODIZADO	KG	0,85320	38,68	33,00	
3.10.2		11059	PINTURA ELETROSTATICA SOBRE ESQUADRIA DEALUMINIO	KG	0,85320	10,00	8,53	
3.10.3		13246	PARAFUSO DE FERRO POLIDO, SEXTAVADO, COM ROSCA INTEIRA, DIAMETRO 5/16", COMPRIMENTO 3/4", COM PORCA E ARRUELA LISA LEVE	UN	6,00000	0,56	3,36	
3.10.4		7568	BUCHA DE NYLON SEM ABA S10, COM PARAFUSO DE 6,10 X 65 MM EM ACO ZINCADO COM ROSCA SOBERBA, CABECA CHATA E FENDA PHILLIPS	UN	4,00000	0,92	3,68	
3.10.5		44495	DISCO DE CORTE PARA METAL COM DUAS TELAS 12 X 1/8 X 3/4 " (300 X 3,2 X 19,05 MM)	UN	0,10000	31,51	3,15	
3.10.6		88316	SERVEnte COM ENCARGOS COMPLEMENTARES	H	0,25000	24,51	6,12	
3.10.7		88315	SERRALHEIRO COM ENCARGOS COMPLEMENTARES	H	0,45000	30,78	13,85	
Item	Codigo	Descrição	Descrição	Unidade	Qdt	v.unit	V.total	
3.16	COMP. 3	COMPOSIÇÃO	COFECÇÃO FORNECIMENTO E INSTALAÇÃO DE CAIXA DE PROTEÇÃO DE AR CONDICIONADO DE JANELA, EM ALUMÍNIO VAZADA, ACABAMENTO NA COR BRANCA, CONFORME PROJETO, INCLUINDO PASSAGEM PARA DRENO	UN			733,97	
3.16.1		34360	PERFIL DE ALUMINIO ANODIZADO	KG	6,77820	38,68	262,18	
3.16.2		11059	PINTURA ELETROSTATICA SOBRE ESQUADRIA DEALUMINIO	KG	6,77820	10,00	67,78	
3.16.3		5104	REBITE DE ALUMINIO VAZADO DE REPUXO, 3,2 X 8 MM (1KG = 1025 UNIDADES)	KG	0,45000	63,07	28,38	
3.16.4		7583	BUCHA DE NYLON SEM ABA S8, COM PARAFUSO DE 4,80 X 50 MM EM ACO ZINCADO COM ROSCA SOBERBA, CABECA CHATA E FENDA PHILLIPS	UN	6,00000	0,62	3,72	
3.16.5		44495	DISCO DE CORTE PARA METAL COM DUAS TELAS 12 X 1/8 X 3/4 " (300 X 3,2 X 19,05 MM)	UN	0,10000	31,51	3,15	
3.16.6		88316	SERVEnte COM ENCARGOS COMPLEMENTARES	H	6,00000	27,12	162,72	
3.16.7		88315	SERRALHEIRO COM ENCARGOS COMPLEMENTARES	H	6,00000	34,34	206,04	
Item	Codigo	Descrição	Descrição	Unidade	Qdt	v.unit	V.total	
5.16	COMP. 4	COMPOSIÇÃO	COFECÇÃO FORNECIMENTO E INSTALAÇÃO DE CAIXA DE PROTEÇÃO DE CONDENSADORA, EM ALUMÍNIO VAZADA, ACABAMENTO NA COR BRANCA, CONFORME PROJETO	UN			2.189,69	
5.16.1		34360	PERFIL DE ALUMINIO ANODIZADO	KG	15,51000	38,68	599,92	
5.16.2		11059	PINTURA ELETROSTATICA SOBRE ESQUADRIA DEALUMINIO	KG	15,51000	10,00	155,10	
5.16.3		5104	REBITE DE ALUMINIO VAZADO DE REPUXO, 3,2 X 8 MM (1KG = 1025 UNIDADES)	KG	1,20000	63,07	75,68	
5.16.4		7583	BUCHA DE NYLON SEM ABA S8, COM PARAFUSO DE 4,80 X 50 MM EM ACO ZINCADO COM ROSCA SOBERBA, CABECA CHATA E FENDA PHILLIPS	UN	6,00000	0,62	3,72	
5.16.5		44495	DISCO DE CORTE PARA METAL COM DUAS TELAS 12 X 1/8 X 3/4 " (300 X 3,2 X 19,05 MM)	UN	0,10000	31,51	3,15	
5.16.6		88316	SERVEnte COM ENCARGOS COMPLEMENTARES	H	22,00000	27,12	596,64	
5.16.7		88315	SERRALHEIRO COM ENCARGOS COMPLEMENTARES	H	22,00000	34,34	755,48	

CÁLCULO DO BDI

COMPOSIÇÃO DE BDI COM VALORES DESONERADOS

Grupo	A	Despesas indiretas	
	A.1	Administração central	3,00%
	A.2	Garantia	0,80%
	A.3	Riscos e imprevistos	0,97%
	A.4	Despesas financeiras	0,59%
Total do grupo A			5,36%
Grupo	B	Bonificação	
	B.1	Lucro	7,40%
Total do grupo B			7,40%
Grupo	C	Impostos	
	C.1	PIS	0,65%
	C.2	COFINS	3,00%
	C.3	ISSQN	2,00%
	C.4	CPRB	4,50%
Total do grupo C			10,15%
Fórmula para o cálculo do B.D.I. (benefícios e despesas indiretas)			
$\text{BDI} = \text{BDI} (\%) = \frac{((1+A4+A1+A2) \times (1+A3) \times (1+B1))}{(1-C) - 1}$			25,97%

ATESTADO DE VISTORIA

**(FORNECIDO PELA DEFENSORIA PÚBLICA
POR OCASIÃO DA VISTORIA REALIZADA)**

Concorrência do Tipo Menor Preço Global Nº _____/2023

ATESTAMOS, para os devidos fins, que a empresa abaixo relacionada, através de seu representante, **VISTORIOU** o local onde serão executadas as obras e serviços, objeto desta Concorrência do Tipo Menor Preço Global Nº _____/2023, bem como tomou conhecimento da natureza e vulto dos serviços técnicos especializados, para utilização das técnicas e normas vigentes, necessárias ao perfeito desenvolvimento da execução da obra.

IDENTIFICAÇÃO DO LICITANTE

Empresa:

.....

CNPJ:

Nome do representante:

RG: Assinatura:

IDENTIFICAÇÃO DA DEFENSORIA PÚBLICA

Data da vistoria: / / - Nome do servidor:

Nº da Matrícula : - Assinatura:

PLANILHA RESUMO PREENCHIMENTO LICITANTE

0676.001.0003 (ID - 129774) - REFORMA - FACHADA DUQUE DE CAXIAS			
		BDI:	
0676.001.0003 (ID - 129774) - REFORMA - FACHADA DUQUE DE CAXIAS			
ORÇAMENTO			
Item	Descrição		V.total
1,0	ADMINISTRAÇÃO LOCAL		
2,0	CANTEIRO DE OBRA		
3,0	RECUPERAÇÃO E REFORMA DA FACHADA		
4,0	REPAROS PÁTIO EXTERNO, MURO DE DIVISA E ACESSO DE PEDESTRES		
5,0	JARDINEIRAS E TRATAMENTO DE INFILTRAÇÃO		
		TOTAL	

PLANILHA PARA PREENCHIMENTO LICITANTE

PLANILHA DE VALORES UNITÁRIOS - LICITANTE

0676.001.0003 (ID - 129774) - REFORMA - FACHADA DUQUE DE CAXIAS

BDI:

ORÇAMENTO

Item	Codigo	CADASTRO	Descrição	Unidade	Qdt	v.unit	V.total	V.total COM BDI
1,0			ADMINISTRAÇÃO LOCAL					
1,1	4083	SINAPI	ENCARREGADO GERAL DE OBRAS (HORISTA)	H	1.056,00			
2,0			CANTEIRO DE OBRA					
2,1	4813	SINAPI	PLACA DE OBRA (PARA CONSTRUCAO CIVIL) EM CHAPA GALVANIZADA *N. 22*, ADESIVADA, DE *2,4 X 1,2* M (SEM POSTES PARA FIXACAO)	M2	3,00			
2,2	20193	SINAPI	LOCACAO DE ANDAIME METALICO TIPO FACHADEIRO, LARGURA DE 1,20 M X ALTURA DE 2,0 M POR PAINEL, INCLUINDO DIAGONAIS EM X, BARRAS DE LIGACAO, SAPATAS E DEMAIS ITENS NECESSARIOS A MONTAGEM (NAO INCLUI INSTALACAO)	M2XMES	1.825,00			

2,3	97063	SINAPI	MONTAGEM E DESMONTAGEM DE ANDAIME MODULAR FACHADEIRO, COM PISO METÁLICO, PARA EDIFICAÇÕES COM MÚLTIPLOS PAVIMENTOS (EXCLUSIVE ANDAIME E LIMPEZA). AF_11/2017	M2	1.460,00			
2,4	97066	SINAPI	COBERTURA PARA PROTEÇÃO DE PEDESTRES SOBRE ESTRUTURA DE ANDAIME, INCLUSIVE MONTAGEM E DESMONTAGEM. AF_11/2017	M2	187,00			
2,5	97062	SINAPI	COLOCAÇÃO DE TELA EM ANDAIME FACHADEIRO. AF_11/2017	M2	1.460,00			
2,6	05.001.0173-0	EMOP	TRANSPORTE HORIZONTAL DE MATERIAL DE 1ª CATEGORIA OU ENTULHO, EM CARRINHOS, A 60,00M DE DISTANCIA, INCLUSIVE CARGA A PA	M3	97,54			
2,7	04.014.0095-0	EMOP	RETIRADA DE ENTULHO DE OBRA COM CACAMBA DE ACO TIPO CONTAINER COM 5M3 DE CAPACIDADE, INCLUSIVE CARREGAMENTO, TRANSPORTE E DESCARREGAMENTO. CUSTO POR UNIDADE DE CACAMBA E INCLUI A TAXA PARA DESCARGA EM LOCAIS AUTORIZADOS	UN	20,00			
3,0			RECUPERAÇÃO E REFORMA DA FACHADA					
3,1	97633	SINAPI	DEMOLIÇÃO DE REVESTIMENTO CERÂMICO, DE FORMA MANUAL, SEM REAPROVEITAMENTO. AF_12/2017	M2	1.300,00			
3,2	97631	SINAPI	DEMOLIÇÃO DE ARGAMASSAS, DE FORMA MANUAL, SEM REAPROVEITAMENTO. AF_12/2017	M2	1.300,00			

3,3	87904	SINAPI	CHAPISCO APLICADO EM ALVENARIA (COM PRESENÇA DE VÃOS) E ESTRUTURAS DE CONCRETO DE FACHADA, COM COLHER DE PEDREIRO. ARGAMASSA TRAÇO 1:3 COM PREPARO MANUAL. AF_10/2022	M2	1.300,00			
3,4	87775	SINAPI	EMBOÇO OU MASSA ÚNICA EM ARGAMASSA TRAÇO 1:2:8, PREPARO MECÂNICO COM BETONEIRA 400 L, APLICADA MANUALMENTE EM PANOS DE FACHADA COM PRESENÇA DE VÃOS, ESPESSURA DE 25 MM. AF_08/2022	M2	1.300,00			
3,5	88411	SINAPI	APLICAÇÃO MANUAL DE FUNDO SELADOR ACRÍLICO EM PANOS COM PRESENÇA DE VÃOS DE EDIFÍCIOS DE MÚLTIPLOS PAVIMENTOS. AF_06/2014	M2	1.300,00			
3,6	95305	SINAPI	TEXTURA ACRÍLICA, APLICAÇÃO MANUAL EM PAREDE, UMA DEMÃO. AF_09/2016	M2	1.300,00			
3,7	102489	SINAPI	PINTURA HIDROFUGANTE COM SILICONE, APLICAÇÃO MANUAL, 2 DEMÃOS. AF_05/2021	M2	1.300,00			
3,8	95622	SINAPI	APLICAÇÃO MANUAL DE TINTA LÁTEX ACRÍLICA EM PANOS COM PRESENÇA DE VÃOS DE EDIFÍCIOS DE MÚLTIPLOS PAVIMENTOS, DUAS DEMÃOS. AF_11/2016	M2	160,00			
3,9	COMP. 1	COMPOSIÇÃO	LIMPEZA DE SUPERFÍCIE DE ALUMÍNIO, UTILIZANDO PRODUTO ADEQUADO, ESCOVAÇÃO MANUAL, INCLUINDO TRATAMENTO DAS JUNTAS	M2	290,00			
3,10	COMP. 2	COMPOSIÇÃO	SUORTE PARA FIXAÇÃO DE BRISE, EM ALUMÍNIO, ACABAMENTO NA COR BRANCO, INCLUINDO FORNECIMENTO, INSTALAÇÃO E TROCA	UN	160,00			

3,11	97640	SINAPI	REMOÇÃO DE FORROS DE DRYWALL, PVC E FIBROMINERAL, DE FORMA MANUAL, SEM REAPROVEITAMENTO. AF_12/2017	M2	320,00			
3,12	96114	SINAPI	FORRO EM DRYWALL, PARA AMBIENTES COMERCIAIS, INCLUSIVE ESTRUTURA DE FIXAÇÃO. AF_05/2017_PS	M2	320,00			
3,13	88496	SINAPI	APLICAÇÃO E LIXAMENTO DE MASSA LÁTEX EM TETO, DUAS DEMÃOS. AF_06/2014	M2	320,00			
3,14	88488	SINAPI	APLICAÇÃO MANUAL DE PINTURA COM TINTA LÁTEX ACRÍLICA EM TETO, DUAS DEMÃOS. AF_06/2014	M2	320,00			
3,15	39510	SINAPI	LUMINARIA DE EMBUTIR EM CHAPA DE ACO PARA 2 LAMPADAS FLUORESCENTES DE 14 W COM REFLETOR E ALETAS EM ALUMÍNIO, COMPLETA (INCLUI REATOR E LAMPADAS)	UN	40,00			
3,16	COMP. 3	COMPOSIÇÃO	COFEÇÃO FORNECIMENTO E INSTALAÇÃO DE CAIXA DE PROTEÇÃO DE AR CONDICIONADO DE JANELA, EM ALUMÍNIO VAZADA, ACABAMENTO NA COR BRANCA, CONFORME PROJETO, INCLUINDO PASSAGEM PARA DRENO	UN	64,00			
4,0			REPAROS PÁTIO EXTERNO, MURO DE DIVISA E ACESSO DE PEDESTRES					
4.1	99814	SINAPI	LIMPEZA DE SUPERFÍCIE COM JATO DE ALTA PRESSÃO. AF_04/2019	M2	498,90			
4.2	97631	SINAPI	DEMOLIÇÃO DE ARGAMASSAS, DE FORMA MANUAL, SEM REAPROVEITAMENTO. AF_12/2017	M2	25,00			

4.3	87775	SINAPI	EMBOÇO OU MASSA ÚNICA EM ARGAMASSA TRAÇO 1:2:8, PREPARO MECÂNICO COM BETONEIRA 400 L, APLICADA MANUALMENTE EM PANOS DE FACHADA COM PRESENÇA DE VÃOS, ESPESSURA DE 25 MM. AF_08/2022	M2	25,00			
4.4	88411	SINAPI	APLICAÇÃO MANUAL DE FUNDO SELADOR ACRÍLICO EM PANOS COM PRESENÇA DE VÃOS DE EDIFÍCIOS DE MÚLTIPLOS PAVIMENTOS. AF_06/2014	M2	498,90			
4.5	95622	SINAPI	APLICAÇÃO MANUAL DE TINTA LÁTEX ACRÍLICO EM PANOS COM PRESENÇA DE VÃOS DE EDIFÍCIOS DE MÚLTIPLOS PAVIMENTOS, DUAS DEMÃOS. AF_11/2016	M2	498,90			
4.6	101966	SINAPI	CHAPIM SOBRE MUROS LINEARES, EM GRANITO OU MÁRMORE, L = 25 CM, ASSENTADO COM ARGAMASSA 1:6 COM ADITIVO. AF_11/2020	M	124,00			
4.7	97607	SINAPI	LUMINÁRIA ARANDELA TIPO TARTARUGA, DE SOBREPOR, COM 1 LÂMPADA LED DE 6 W, SEM REATOR - FORNECIMENTO E INSTALAÇÃO. AF_02/2020	UN	18,00			
4.8	4948	SINAPI	PORTAO DE ABRIR / GIRO, EM GRADIL DE METALON REDONDO DE 3/4" VERTICAL, COM REQUADRO, ACABAMENTO NATURAL - COMPLETO	M2	17,85			
4.9	97736	SINAPI	PEÇA RETANGULAR PRÉ-MOLDADA, VOLUME DE CONCRETO ACIMA DE 100 LITROS, TAXA DE AÇO APROXIMADA DE 30KG/M³. AF_01/2018	M3	3,00			
4.10	103001	SINAPI	GRELHA DE FERRO FUNDIDO SIMPLES COM REQUADRO, 150 X 1000 MM, ASSENTADA COM ARGAMASSA 1 : 3 CIMENTO: AREIA - FORNECIMENTO E INSTALAÇÃO. AF_08/2021	UN	60,00			

4.11	100717	SINAPI	LIXAMENTO MANUAL EM SUPERFÍCIES METÁLICAS EM OBRA. AF_01/2020	M2	57,00			
4.12	100720	SINAPI	PINTURA COM TINTA ALQUÍDICA DE FUNDO (TIPO ZARCÃO) APLICADA A ROLO OU PINCEL SOBRE PERFIL METÁLICO EXECUTADO EM FÁBRICA (POR DEMÃO). AF_01/2020	M2	57,00			
4.13	100758	SINAPI	PINTURA COM TINTA ALQUÍDICA DE ACABAMENTO (ESMALTE SINTÉTICO ACETINADO) APLICADA A ROLO OU PINCEL SOBRE SUPERFÍCIES METÁLICAS (EXCETO PERFIL) EXECUTADO EM OBRA (02 DEMÃOS). AF_01/2020	M2	92,70			
4.14	97635	SINAPI	DEMOLIÇÃO DE PAVIMENTO INTERTRAVADO, DE FORMA MANUAL, COM REAPROVEITAMENTO. AF_12/2017	M2	67,00			
4.15	87620	SINAPI	CONTRAPISO EM ARGAMASSA TRAÇO 1:4 (CIMENTO E AREIA), PREPARO MECÂNICO COM BETONEIRA 400 L, APLICADO EM ÁREAS SECAS SOBRE LAJE, ADERIDO, ACABAMENTO NÃO REFORÇADO, ESPESSURA 2CM. AF_07/2021	M2	45,00			
4.16	87263	SINAPI	REVESTIMENTO CERÂMICO PARA PISO COM PLACAS TIPO PORCELANATO DE DIMENSÕES 60X60 CM APLICADA EM AMBIENTES DE ÁREA MAIOR QUE 10 M². AF_06/2014	M2	45,00			
4.17	38182	SINAPI	PISO TATIL DE ALERTA OU DIRECIONAL DE BORRACHA, PRETO, 25 X 25 CM, E = 5 MM, PARA COLA	M2	4,38			
4.18	101867	SINAPI	REASSENTAMENTO DE BLOCOS 16 FACES PARA PISO INTERTRAVADO, ESPESSURA DE 6 CM, EM CALÇADA, COM REAPROVEITAMENTO DOS BLOCOS 16	M2	22,00			

			FACES - INCLUSO RETIRADA E COLOCAÇÃO DO MATERIAL. AF_12/2020					
4.19	102507	SINAPI	PINTURA DE DEMARCAÇÃO DE VAGA COM TINTA EPOXI, E = 10 CM, APLICAÇÃO MANUAL. AF_05/2021	M	327,60			
5,0		SINAPI	JARDINEIRAS E TRATAMENTO DE INFILTRAÇÃO					
5.1	97631	SINAPI	DEMOLIÇÃO DE ARGAMASSAS, DE FORMA MANUAL, SEM REAPROVEITAMENTO. AF_12/2017	M2	5,00			
5.2	98561	SINAPI	IMPERMEABILIZAÇÃO DE PAREDES COM ARGAMASSA DE CIMENTO E AREIA, COM ADITIVO IMPERMEABILIZANTE, E = 2CM. AF_06/2018	M2	5,00			
5.3	99814	SINAPI	LIMPEZA DE SUPERFÍCIE COM JATO DE ALTA PRESSÃO. AF_04/2019	M2	96,37			
5.4	98562	SINAPI	IMPERMEABILIZAÇÃO DE FLOREIRA OU VIGA BALDRAME COM ARGAMASSA DE CIMENTO E AREIA, COM ADITIVO IMPERMEABILIZANTE, E = 2 CM. AF_06/2018	M2	96,37			
5.5	7253	SINAPI	TERRA VEGETAL (GRANEL)	M3	18,10			
5.6	102719	SINAPI	ENCHIMENTO DE BRITA PARA DRENO, LANÇAMENTO MANUAL. AF_07/2021	M3	9,06			
5.7	102712	SINAPI	GEOTÊXTIL NÃO TECIDO 100% POLIÉSTER, RESISTÊNCIA A TRAÇÃO DE 9 KN/M (RT - 9), INSTALADO EM DRENO - FORNECIMENTO E INSTALAÇÃO. AF_07/2021	M2	80,39			
5.8	38641	SINAPI	MUDA DE PALMEIRA ARECA, H= *1,50* M	UN	37,00			

5.9	360	SINAPI	MUDA DE RASTEIRA/FORRACAO, AMENDOIM RASTEIRO/ONZE HORAS/AZULZINHA/IMPATIENS OU EQUIVALENTE DA REGIAO	UN	6.400,00			
5.10	10826	SINAPI	MUDA DE ARBUSTO FLORIFERO, CLUSIA/GARDENIA/MOREIA BRANCA/AZALEIA OU EQUIVALENTE DA REGIAO, H=*50 A 70* CM	UN	60,00			
5.11	101966	SINAPI	CHAPIM SOBRE MUROS LINEARES, EM GRANITO OU MÁRMORE, L = 25 CM, ASSENTADO COM ARGAMASSA 1:6 COM ADITIVO. AF_11/2020	M	25,00			
5.12	97735	SINAPI	PEÇA RETANGULAR PRÉ-MOLDADA, VOLUME DE CONCRETO DE 30 A 100 LITROS, TAXA DE AÇO APROXIMADA DE 30KG/M³. AF_01/2018	M3	0,90			
5.13	102193	SINAPI	LIXAMENTO DE MADEIRA PARA APLICAÇÃO DE FUNDO OU PINTURA. AF_01/2021	M2	10,00			
5.14	102213	SINAPI	PINTURA VERNIZ (INCOLOR) ALQUÍDICO EM MADEIRA, USO INTERNO E EXTERNO, 2 DEMÃOS. AF_01/2021	M2	10,00			
5.15	38051	SINAPI	TUBO DRENO, CORRUGADO, ESPIRALADO, FLEXIVEL, PERFURADO, EM POLIETILENO DE ALTA DENSIDADE (PEAD), DN 65 MM, (2 1/2") PARA DRENAGEM - EM ROLO (NORMA DNIT 093/2006 - EM)	M	5,00			
5.16	COMP. 4	COMPOSIÇÃO	COFECÇÃO FORNECIMENTO E INSTALAÇÃO DE CAIXA DE PROTEÇÃO DE CONDENSADORA, EM ALUMÍNIO VAZADA, ACABAMENTO NA COR BRANCA, CONFORME PROJETO	UN	1,00			
						Valor total		

MEMORIAL DE CÁLCULO								
0676.001.0003 (ID - 129774) - REFORMA - FACHADA DUQUE DE CAXIAS								
ORÇAMENTO								
Item	Codigo	CADASTRO	Descrição				Unidade	Qdt
1.0			ADMINISTRAÇÃO LOCAL					
1.1	4083	SINAPI	ENCARREGADO GERAL DE OBRAS (HORISTA)				H	1.056,00
			qtd mês	qtd dias/mês	qtd h/dia			
			6,00	x 22,00	x 8,00	=	1.056,00	
2.0			CANTEIRO DE OBRA					
2.1	4813	SINAPI	PLACA DE OBRA (PARA CONSTRUCAO CIVIL) EM CHAPA GALVANIZADA *N. 22*, ADESIVADA, DE *2,4 X 1,2* M (SEM POSTES PARA FIXACAO)				M2	3,00
			Largura (m)	altura (m)				
			2,00	x 1,50		=	3,00	
2.2	97631	SINAPI	DEMOLIÇÃO DE ARGAMASSAS, DE FORMA MANUAL, SEM REAPROVEITAMENTO. AF_12/2017				M2	1.825,00
			Área projeção de 1 fachada (m2)	meses				
			365,00	x 5,00		=	1.825,00	
2.3	97063	SINAPI	MONTAGEM E DESMONTAGEM DE ANDAIME MODULAR FACHADEIRO, COM PISO METÁLICO, PARA EDIFICAÇÕES COM MÚLTIPLOS PAVIMENTOS (EXCLUSIVE ANDAIME E LIMPEZA). AF_11/2017				M2	1.460,00
			Área projeção de 1 fachada (m2)	Nº de montagens edesm.				
			365,00	x 4,00		=	1.460,00	
2.4	97066	SINAPI	COBERTURA PARA PROTEÇÃO DE PEDESTRES SOBRE ESTRUTURA DE ANDAIME, INCLUSIVE MONTAGEM E DESMONTAGEM. AF_11/2017				M2	187,00
			Perímetro da edificação (m)	Largura da plataforma (m)				
			85,00	x 2,20		=	187,00	
2.5	97062	SINAPI	COLOCAÇÃO DE TELA EM ANDAIME FACHADEIRO. AF_11/2017				M2	1.460,00
			Área projeção de 1 fachada (m2)	Nº de lados				
			365,00	x 4,00		=	1.460,00	
2.6	05.001.0173-A	EMOP	TRANSPORTE HORIZONTAL DE MATERIAL DE 1ª CATEGORIA OU ENTULHO, EM CARRINHOS, A 60,00M DE DISTANCIA, INCLUSIVE CARGA A PA				M3	97,54

			Área de demolição ceramica (m2)	x	espessura média (m)	+	Área de demolição de argamassa (m2)	x	espessura argamassa (m)	+	Área de forro e piso (m2)	x	espessura med. Forro(m))x	Empolamento	=	
			1300,00	x	0,010	+	1330,00	x	0,03	+	387,00	x	0,05)x	1,35	=	97,54
2.7	04.014.0095-A	EMOP	RETIRADA DE ENTULHO DE OBRA COM CACAMBA DE ACO TIPO CONTAINER COM 5M3 DE CAPACIDADE, INCLUSIVE CARREGAMENTO, TRANSPORTE E DESCARREGAMENTO. CUSTO POR UNIDADE DE CACAMBA E INCLUI A TAXA PARA DESCARGA EM LOCAIS AUTORIZADOS													UN	20,00
			Volume de entulho (m3)	/	Capacidade da caçamba (m3)											=	20,00
			97,54	/	5,000											=	20,00
3			RECUPERAÇÃO E REFORMA DA FACHADA														
3.1	97633	SINAPI	DEMOLIÇÃO DE REVESTIMENTO CERÂMICO, DE FORMA MANUAL, SEM REAPROVEITAMENTO. AF_12/2017													M2	1.300,00
			Área fachada frontal (m2)	+	Área fachada lat. Esq. (m2)	+	Área fachada lat. Dir. (m2)	+	Área fachada Posterior (m2)							=	1.300,00
			100,00	+	400,00	+	400,00	+	400,00							=	1.300,00
3.2	97631	SINAPI	DEMOLIÇÃO DE ARGAMASSAS, DE FORMA MANUAL, SEM REAPROVEITAMENTO. AF_12/2017													M2	1.300,00
			Área fachada frontal (m2)	+	Área fachada lat. Esq. (m2)	+	Área fachada lat. Dir. (m2)	+	Área fachada Posterior (m2)							=	1.300,00
			100,00	+	400,00	+	400,00	+	400,00							=	1.300,00
3.3	87904	SINAPI	CHAPISCO APLICADO EM ALVENARIA (COM PRESENÇA DE VÃOS) E ESTRUTURAS DE CONCRETO DE FACHADA, COM COLHER DE PEDREIRO. ARGAMASSA TRAÇO 1:3 COM PREPARO MANUAL. AF_10/2022													M2	1.300,00
			Área fachada frontal (m2)	+	Área fachada lat. Esq. (m2)	+	Área fachada lat. Dir. (m2)	+	Área fachada Posterior (m2)							=	1.300,00
			100,00	+	400,00	+	400,00	+	400,00							=	1.300,00
3.4	87775	SINAPI	EMBOÇO OU MASSA ÚNICA EM ARGAMASSA TRAÇO 1:2:8, PREPARO MECÂNICO COM BETONEIRA 400 L, APLICADA MANUALMENTE EM PANOS DE FACHADA COM PRESENÇA DE VÃOS, ESPESSURA DE 25 MM. AF_08/2022													M2	1.300,00
			Área fachada frontal (m2)	+	Área fachada lat. Esq. (m2)	+	Área fachada lat. Dir. (m2)	+	Área fachada Posterior (m2)							=	1.300,00
			100,00	+	400,00	+	400,00	+	400,00							=	1.300,00
3.5	88411	SINAPI	APLICAÇÃO MANUAL DE FUNDO SELADOR ACRÍLICO EM PANOS COM PRESENÇA DE VÃOS DE EDIFÍCIOS DE MÚLTIPLOS PAVIMENTOS. AF_06/2014													M2	1.300,00
			Área fachada frontal (m2)	+	Área fachada lat. Esq. (m2)	+	Área fachada lat. Dir. (m2)	+	Área fachada Posterior (m2)							=	1.300,00
			100,00	+	400,00	+	400,00	+	400,00							=	1.300,00
3.6	95305	SINAPI	TEXTURA ACRÍLICA, APLICAÇÃO MANUAL EM PAREDE, UMA DEMÃO. AF_09/2016													M2	1.300,00
			Área fachada frontal (m2)	+	Área fachada lat. Esq. (m2)	+	Área fachada lat. Dir. (m2)	+	Área fachada Posterior (m2)							=	1.300,00
			100,00	+	400,00	+	400,00	+	400,00							=	1.300,00
3.7	102489	SINAPI	PINTURA HIDROFUGANTE COM SILICONE, APLICAÇÃO MANUAL, 2 DEMÃOS. AF_05/2021													M2	1.300,00

			Área fachada frontal (m2)	Área fachada lat. Esq. (m2)	Área fachada lat. Dir. (m2)	Área fachada Posterior (m2)			
			100,00	+ 400,00	+ 400,00	+ 400,00	=	1.300,00	
3.8	95622	SINAPI	APLICAÇÃO MANUAL DE TINTA LÁTEX ACRÍLICA EM PANOS COM PRESENÇA DE VÃOS DE EDIFÍCIOS DE MÚLTIPLOS PAVIMENTOS, DUAS DEMÃOS. AF_11/2016				M2	160,00	
			Área de parede no interior da garagem						
			Área fachada frontal (m2)	Área fachada lat. Esq. (m2)	Área fachada lat. Dir. (m2)	Área fachada Posterior (m2)			
			30,00	+ 50,00	+ 50,00	+ 30,00	=	160,00	
3.9	COMP. 1	SINAPI	LIMPEZA DE SUPERFÍCIE DE ALUMÍNIO, UTILIZANDO PRODUTO ADEQUADO, ESCOVAÇÃO MANUAL				M2	290,00	
			Área fachada frontal em acm (m2)						
			290,00				=	290,00	
3.10	COMP. 2	SINAPI	SUPORTE PARA FIXAÇÃO DE BRISE, EM ALUMÍNIO, ACABAMENTO NA COR BRANCO, INCLUINDO FORNECIMENTO, INSTALAÇÃO E TROCA				UN	160,00	
			Quantitativo na fachada frontal						
			160,00				=	160,00	
3.11	97640	SINAPI	REMOÇÃO DE FORROS DE DRYWALL, PVC E FIBROMINERAL, DE FORMA MANUAL, SEM REAPROVEITAMENTO. AF_12/2017				M2	320,00	
			Área no interior da garagem						
			Área de projeção (m2)	Área interna					
			430,00	- 110,00			=	320,00	
3.12	96114	SINAPI	FORRO EM DRYWALL, PARA AMBIENTES COMERCIAIS, INCLUSIVE ESTRUTURA DE FIXAÇÃO. AF_05/2017_PS				M2	320,00	
			Área no interior da garagem						
			Área de projeção (m2)	Área interna (m2)					
			430,00	- 110,00			=	320,00	
3.13	88496	SINAPI	APLICAÇÃO E LIXAMENTO DE MASSA LÁTEX EM TETO, DUAS DEMÃOS. AF_06/2014				M2	320,00	
			Área no interior da garagem						
			Área de projeção (m2)	Área interna (m2)					
			430,00	- 110,00			=	320,00	
3.14	88488	SINAPI	APLICAÇÃO MANUAL DE PINTURA COM TINTA LÁTEX ACRÍLICA EM TETO, DUAS DEMÃOS. AF_06/2014				M2	320,00	
			Área no interior da garagem						
			Área de projeção (m2)	Área interna (m2)					
			430,00	- 110,00			=	320,00	
3.15	39510	SINAPI	LUMINARIA DE EMBUTIR EM CHAPA DE AÇO PARA 2 LAMPADAS FLUORESCENTES DE 14 W COM REFLETOR E ALETAS EM ALUMÍNIO, COMPLETA (INCLUI REATOR E LAMPADAS)				UN	40,00	
			N luminárias existentes						
			40,00				=	40,00	

3.16	COMP. 3	COMPOSIÇÃO	COFECÇÃO FORNECIMENTO E INSTALAÇÃO DE CAIXA DE PROTEÇÃO DE AR CONDICIONADO DE JANELA, EM ALUMÍNIO VAZADA, ACABAMENTO NA COR BRANCA, CONFORME PROJETO, INCLUINDO PASSAGEM PARA DRENO						UN	64,00
			N ar condicionado Janela existente							
			64,00						=	64,00
4			REPAROS PÁTIO EXTERNO, MURO DE DIVISA E ACESSO DE PEDESTRES							
4.1	99814	SINAPI	LIMPEZA DE SUPERFÍCIE COM JATO DE ALTA PRESSÃO. AF_04/2019						M2	498,90
			Comp. Fachada frontal (m)	altura fachada frontal (m)	Comp. Fachada lateral esq. +dir (m)	altura fachada lateral esq. +dir (m)	Comp. Fachada poster (m)	altura fachada posterior(m)	N lados	
			35,00	x 2,55	+ 54,00	x 1,80	+ 35,00	x 1,80)x 2,00	
									=	498,90
4.2	97631	SINAPI	DEMOLIÇÃO DE ARGAMASSAS, DE FORMA MANUAL, SEM REAPROVEITAMENTO. AF_12/2017						M2	25,00
			Área de recuperação nos muros e pátio (m2)							
			25,00						=	25,00
4.3	87775	SINAPI	EMBOÇO OU MASSA ÚNICA EM ARGAMASSA TRAÇO 1:2:8, PREPARO MECÂNICO COM BETONEIRA 400 L, APLICADA MANUALMENTE EM PANOS DE FACHADA COM PRESENÇA DE VÃOS, ESPESSURA DE 25 MM. AF_08/2022						M2	25,00
			Área de recuperação nos muros e pátio (m2)							
			25,00						=	25,00
4.4	88411	SINAPI	APLICAÇÃO MANUAL DE FUNDO SELADOR ACRÍLICO EM PANOS COM PRESENÇA DE VÃOS DE EDIFÍCIOS DE MÚLTIPLOS PAVIMENTOS. AF_06/2014						M2	498,90
			Comp. Fachada frontal (m)	altura fachada frontal (m)	Comp. Fachada lateral esq. +dir (m)	altura fachada lateral esq. +dir (m)	Comp. Fachada poster (m)	altura fachada posterior(m)	N lados	
			35,00	x 2,55	+ 54,00	x 1,80	+ 35,00	x 1,80)x 2,00	
									=	498,90
4.5	95622	SINAPI	APLICAÇÃO MANUAL DE TINTA LÁTEX ACRÍLICA EM PANOS COM PRESENÇA DE VÃOS DE EDIFÍCIOS DE MÚLTIPLOS PAVIMENTOS, DUAS DEMÃOS. AF_11/2016						M2	498,90
			Comp. Fachada frontal (m)	altura fachada frontal (m)	Comp. Fachada lateral esq. +dir (m)	altura fachada lateral esq. +dir (m)	Comp. Fachada poster (m)	altura fachada posterior(m)	N lados	
			35,00	x 2,55	+ 54,00	x 1,80	+ 35,00	x 1,80)x 2,00	
									=	498,90
4.6	95622	SINAPI	APLICAÇÃO MANUAL DE TINTA LÁTEX ACRÍLICA EM PANOS COM PRESENÇA DE VÃOS DE EDIFÍCIOS DE MÚLTIPLOS PAVIMENTOS, DUAS DEMÃOS. AF_11/2016						M2	124,00
			Comp. Fachada frontal (m)	Comp. Fachada lateral esq. +dir (m)	Comp. Fachada poster (m)					

			35,00	+	54,00	+	35,00		=	124,00
4.7	97607	SINAPI	LUMINÁRIA ARANDELA TIPO TARTARUGA, DE SOBREPOR, COM 1 LÂMPADA LED DE 6 W, SEM REATOR - FORNECIMENTO E INSTALAÇÃO. AF_02/2020						UN	18,00
			N luminárias existentes							
			18,00						=	18,00
4.8	4948	SINAPI	PORTAO DE ABRIR / GIRO, EM GRADIL DE METALON REDONDO DE 3/4" VERTICAL, COM REQUADRO, ACABAMENTO NATURAL - COMPLETO						M2	17,85
			Área portão 1 (m2)		Área portão 2 (m2)		Área gradiolacasa de bomba (m2)		Área gradiola hidrometro (m2)	
			8,00	+	8,00	+	1,20	+	0,64	= 17,85
4.9	97736	SINAPI	PEÇA RETANGULAR PRÉ-MOLDADA, VOLUME DE CONCRETO ACIMA DE 100 LITROS, TAXA DE AÇO APROXIMADA DE 30KG/M³. AF_01/2018						M3	3,00
			área tampa da casa de bomba(m2)		Área gradiola hidrometro (m2)					
			2,00	+	1,00				=	3,00
4.10	103001	SINAPI	GRELHA DE FERRO FUNDIDO SIMPLES COM REQUADRO, 150 X 1000 MM, ASSENTADA COM ARGAMASSA 1 : 3 CIMENTO: AREIA - FORNECIMENTO E INSTALAÇÃO. AF_08/2021						UN	60,00
			comp. lat. Direita (m)		comp. Fundo (m)		comp. lat. Esquerda (m)			
			21,00	+	19,00	+	20,00		=	60,00
4.11	100717	SINAPI	LIXAMENTO MANUAL EM SUPERFÍCIES METÁLICAS EM OBRA. AF_01/2020						M2	57,00
			comprimento linear corrimão (2") (m)		área linear tubo (m2)	+	área grades e portões (m2)			
			121,2	x	0,157)+	38,0		=	57,00
			(11+3+9+8+1,4)x3unid + 1,2*20							
4.12	100720	SINAPI	PINTURA COM TINTA ALQUÍDICA DE FUNDO (TIPO ZARCÃO) APLICADA A ROLO OU PINCEL SOBRE PERFIL METÁLICO EXECUTADO EM FÁBRICA (POR DEMÃO). AF_01/2020						M2	57,00
			comprimento linear corrimão (2") (m)		área linear tubo (m2)	+	área grades e portões (m2)			
			121,2	x	0,157)+	38,0		=	57,00
			(11+3+9+8+1,4)x3unid + 1,2*20							
4.13	100758	SINAPI	PINTURA COM TINTA ALQUÍDICA DE ACABAMENTO (ESMALTE SINTÉTICO ACETINADO) APLICADA A ROLO OU PINCEL SOBRE SUPERFÍCIES METÁLICAS (EXCETO PERFIL) EXECUTADO EM OBRA (02 DEMÃOS). AF_01/2020						M2	92,70
			comprimento linear corrimão (2") (m)		área linear tubo (m2)	+	área grades e portões (m2)		área dos novos portões (2 lados) (m2)	
			121,2	x	0,157)+	38,0	+	35,7	= 92,70
			(11+3+9+8+1,4)x3unid + 1,2*20							
4.14	97635	SINAPI	DEMOLIÇÃO DE PAVIMENTO INTERTRAVADO, DE FORMA MANUAL, COM REAPROVEITAMENTO. AF_12/2017						M2	67,00

			Área de pavimento na Entrada frontal (rampa e pátio)(m2)	Área da calçada externa a ser recomposta (m2)			
			45	+ 22	=	67,00	
			CONTRAPISO EM ARGAMASSA TRAÇO 1:4 (CIMENTO E AREIA), PREPARO MECÂNICO COM BETONEIRA 400 L, APLICADO EM ÁREAS SECAS SOBRE LAJE, ADERIDO, ACABAMENTO NÃO REFORÇADO, ESPESSURA 2CM. AF_07/2021			M2	45,00
4.15	87620	SINAPI	Área de pavimento na Entrada frontal (rampa e pátio) (m2)				
			45		=	45,00	
			REVESTIMENTO CERÂMICO PARA PISO COM PLACAS TIPO PORCELANATO DE DIMENSÕES 60X60 CM APLICADA EM AMBIENTES DE ÁREA MAIOR QUE 10 M². AF_06/2014			M2	45,00
4.16	87263	SINAPI	Área de pavimento na Entrada frontal (rampa e pátio) m2				
			45		=	45,00	
			PISO PODOTÁTIL DE CONCRETO - DIRECIONAL E ALERTA, *40 X 40 X 2,5* CM			UN	4,38
4.17	36178	SINAPI	Nº de Piso tátil ealerta na entrada	Área do piso (m2)			
			70	x 0,0625	=	4,38	
			REASSENTAMENTO DE BLOCOS 16 FACES PARA PISO INTERTRAVADO, ESPESSURA DE 6 CM, EM CALÇADA, COM REAPROVEITAMENTO DOS BLOCOS 16 FACES - INCLUSO RETIRADA E COLOCAÇÃO DO MATERIAL. AF_12/2020			M2	22,00
4.18	101867	SINAPI	Área da calçada externa a ser recomposta (m2)				
			22		=	22,00	
			PINTURA DE DEMARCAÇÃO DE VAGA COM TINTA EPÓXI, E = 10 CM, APLICAÇÃO MANUAL. AF_05/2021			M	327,60
4.19	102507	SINAPI	Perímetro de cada vaga (m)	N vagas			
			15,6	x 21	=	327,60	
5			JARDINEIRAS E TRATAMENTO DE INFILTRAÇÃO				

5.1	97631	SINAPI	DEMOLIÇÃO DE ARGAMASSAS, DE FORMA MANUAL, SEM REAPROVEITAMENTO. AF_12/2017	M2	5,00
			Área da parte interna com infiltração (m2)		
			5,00	=	5,00
5.2	98561	SINAPI	IMPERMEABILIZAÇÃO DE PAREDES COM ARGAMASSA DE CIMENTO E AREIA, COM ADITIVO IMPERMEABILIZANTE, E = 2CM. AF_06/2018	M2	5,00
			Área da parte interna com infiltração (m2)		
			5,00	=	5,00
5.3	99814	SINAPI	LIMPEZA DE SUPERFÍCIE COM JATO DE ALTA PRESSÃO. AF_04/2019	M2	96,37
			Jardineira 1		
			Área (m2) Perímetro (m) altura (m) total		
			23,8 + 21,3 x 0,3 = 30,19		
			Jardineira 2		
			Área (m2) Perímetro (m) altura (m)		
			2,2 + 6,1 x 0,3 = 4,03		
			Jardineira 3		
			Área (m2) Perímetro (m) altura (m)		
			2,2 + 6,1 x 0,3 = 4,03		
			Jardineira 4		
			Área (m2) Perímetro (m) altura (m)		
			10,5 + 14,2 x 0,3 = 14,76		
			Jardineira 5		
			Área (m2) Perímetro (m) altura (m)		
			11,2 + 11,8 x 0,3 = 14,74		
			Jardineira 6		
			Área (m2) Perímetro (m) altura (m)		
			22,5 + 20,4 x 0,3 = 28,62	=	96,37
5.4	98562	SINAPI	IMPERMEABILIZAÇÃO DE FLOREIRA OU VIGA BALDRAME COM ARGAMASSA DE CIMENTO E AREIA, COM ADITIVO IMPERMEABILIZANTE, E = 2 CM. AF_06/2018	M2	96,37
			Jardineira 1		
			Área (m2) Perímetro (m) altura (m) total		
			23,8 + 21,3 x 0,3 = 30,19		
			Jardineira 2		
			Área (m2) Perímetro (m) altura (m)		
			2,2 + 6,1 x 0,3 = 4,03		
			Jardineira 3		
			Área (m2) Perímetro (m) altura (m)		
			2,2 + 6,1 x 0,3 = 4,03		
			Jardineira 4		
			Área (m2) Perímetro (m) altura (m)		
			10,5 + 14,2 x 0,3 = 14,76		
			Jardineira 5		
			Área (m2) Perímetro (m) altura (m)		
			11,2 + 11,8 x 0,3 = 14,74		
			Jardineira 6		

			Área (m2)	Perímetro (m)	altura (m)				
			22,5	+ 20,4	x 0,3	= 28,62	=	96,37	
			TERRA VEGETAL (GRANEL)					M3	18,10
			Jardineira 1						
			Área (m2)	altura terra (m)	volume total (m3)				
			23,8	x 0,25	= 5,95				
			Jardineira 2						
			Área (m2)	altura terra (m)	volume total (m3)				
			2,2	x 0,25	= 0,55				
			Jardineira 3						
			Área (m2)	altura terra (m)	volume total (m3)				
			2,2	x 0,25	= 0,55				
			Jardineira 4						
			Área (m2)	altura terra (m)	volume total (m3)				
			10,5	x 0,25	= 2,625				
			Jardineira 5						
			Área (m2)	altura terra (m)	volume total (m3)				
			11,2	x 0,25	= 2,8				
			Jardineira 6						
			Área (m2)	altura terra (m)	volume total (m3)				
			22,5	x 0,25	= 5,625		=	18,10	
			ENCHIMENTO DE BRITA PARA DRENO, LANÇAMENTO MANUAL. AF_07/2021					M3	9,06
			Jardineira 1						
			Área (m2)	altura camada drenante (m)	volume total (m3)				
			23,8	x 0,125	= 2,975				
			Jardineira 2						
			Área (m2)	altura camada drenante (m)	volume total (m3)				
			2,2	x 0,125	= 0,275				
			Jardineira 3						
			Área (m2)	altura camada drenante (m)	volume total (m3)				
			2,2	x 0,125	= 0,275				
			Jardineira 4						
			Área (m2)	altura camada drenante (m)	volume total (m3)				
			10,5	x 0,125	= 1,3125				
			Jardineira 5						
			Área (m2)	altura camada drenante (m)	volume total (m3)				
			11,2	x 0,125	= 1,4				
			Jardineira 6						

			Área (m2)	altura camada drenante (m)	volume total (m3)			
			22,5	x 0,1255	= 2,82375	=	9,06	
5.7	102712	SINAPI	GEOTÊXTEL NÃO TECIDO 100% POLIÉSTER, RESISTÊNCIA A TRAÇÃO DE 9 KN/M (RT - 9), INSTALADO EM DRENO - FORNECIMENTO E INSTALAÇÃO. AF_07/2021				M2	80,39
			Jardineira 1					
			Área (m2)	Perímetro (m)	altura dobra (m)	total		
			23,8	+ 21,3	x 0,1	= 25,93		
			Jardineira 2					
			Área	Perímetro (m)	altura dobra (m)			
			2,2	+ 6,1	x 0,1	= 2,81		
			Jardineira 3					
			Área	Perímetro (m)	altura dobra (m)			
			2,2	+ 6,1	x 0,1	= 2,81		
			Jardineira 4					
			Área	Perímetro (m)	altura dobra (m)			
			10,5	+ 14,2	x 0,1	= 11,92		
			Jardineira 5					
			Área	Perímetro (m)	altura dobra (m)			
			11,2	+ 11,8	x 0,1	= 12,38		
			Jardineira 6					
			Área	Perímetro (m)	altura dobra (m)			
			22,5	+ 20,4	x 0,1	= 24,54	= 80,39	
5.8	38641	SINAPI	MUDA DE PALMEIRA ARECA, H= *1,50* M				UN	37,00
			N mudas de projeto					
			37,00				=	37,00
5.9	360	SINAPI	MUDA DE RASTEIRA/FORRACAÇÃO, AMENDOIM RASTEIRO/ONZE HORAS/AZULZINHA/IMPATIENS OU EQUIVALENTE DA REGIÃO				UN	6.400,00
			Área de plantio (m2)	N mudas/ m2				
			80,00	x 80,00		=	6.400,00	
5.10	10826	SINAPI	MUDA DE ARBUSTO FLORIFERO, CLUSIA/GARDENIA/MOREIA BRANCA/ AZALEIA OU EQUIVALENTE DA REGIÃO, H= *50 A 70* CM				UN	60,00
			N mudas de projeto (un)					
			60,00				=	60,00
5.11	101966	SINAPI	CHAPIM SOBRE MUROS LINEARES, EM GRANITO OU MÁRMORE, L = 25 CM, ASSENTADO COM ARGAMASSA 1:6 COM ADITIVO. AF_11/2020				M	25,00
			comprimento de chapim sobre muretas das jardineiras (m)					
			25,00				=	25,00

			PEÇA RETANGULAR PRÉ-MOLDADA, VOLUME DE CONCRETO ACIMA DE 100 LITROS, TAXA DE AÇO APROXIMADA DE 30KG/M³. AF_01/2018				M3	0,90
5.12	97736	SINAPI	Nº peças piso decorativo	Volume unit. de piso (m2)	Área sobre abrigo condensadora(m2)	Altura do piso do abrigo		
			31,00	x 0,03) + 1,20	x 0,10	=	0,90
			LIXAMENTO DE MADEIRA PARA APLICAÇÃO DE FUNDO OU PINTURA. AF_01/2021				M2	10,00
5.13	102193	SINAPI	Área de tablado de madeira sobre jardineira (m2)					
			10,00				=	10,00
			PINTURA VERNIZ (INCOLOR) ALQUÍDICO EM MADEIRA, USO INTERNO E EXTERNO, 2 DEMÃOS. AF_01/2021				M2	10,00
5.14	102213	SINAPI	Área de tablado de madeira sobre jardineira (m2)					
			10,00				=	10,00
			TUBO DRENO, CORRUGADO, ESPIRALADO, FLEXIVEL, PERFURADO, EM POLIETILENO DE ALTA DENSIDADE (PEAD), DN 65 MM, (2 1/2") PARA DRENAGEM - EM ROLO (NORMA DNIT 093/2006 - EM)				M	5,00
5.15	38051	SINAPI	comprimento de tubo para drenagem das jardineiras (m)					
			5,00				=	5,00
			COFECÇÃO FORNECIMENTO E INSTALAÇÃO DE CAIXA DE PROTEÇÃO DE CONDENSADORA, EM ALUMÍNIO VAZADA, ACABAMENTO NA COR BRANCA, CONFORME PROJETO				UN	1,00
5.16	COMP. 4	COMPOSIÇÃO	N Caixas					
			1				=	1,00

CRONOGRAMA FÍSICO-FINANCEIRO

0676.001.0003 (ID - 129774) - REFORMA - FACHADA DUQUE DE CAXIAS

CRONOGRAMA FÍSICO-FINANCEIRO

ITENS	DESCRIÇÃO	VALOR TOTAL	1º MÊS	2º MÊS	3º MÊS	4º MÊS	5º MÊS	6º MÊS
1,0	ADMINISTRAÇÃO LOCAL	R\$ 49.379,86	R\$ 8.229,98 16,67%	R\$ 8.229,98 16,67%	R\$ 8.229,98 16,67%	R\$ 8.229,98 16,67%	R\$ 8.229,98 16,67%	R\$ 8.229,98 16,67%
2,0	CANTEIRO DE OBRA	R\$ 121.702,81	R\$ 36.510,84 30,00%	R\$ 36.510,84 30,00%	R\$ 30.425,70 25,00%	R\$ 6.085,14 5,00%	R\$ 6.085,14 5,00%	R\$ 6.085,14 5,00%
3,0	RECUPERAÇÃO E REFORMA DA FACHADA	R\$ 395.759,83	R\$ 118.727,95 30,00%	R\$ 118.727,95 30,00%	R\$ 118.727,95 30,00%	R\$ 39.575,98 10,00%		
4,0	REPAROS PÁTIO EXTERNO, MURO DE DIVISA E ACESSO DE PEDESTRES	R\$ 115.075,35			R\$ 23.015,07 20,00%	R\$ 34.522,61 30,00%	R\$ 46.030,14 40,00%	R\$ 11.507,54 10,00%
5,0	JARDINEIRAS E TRATAMENTO DE INFILTRAÇÃO	R\$ 37.799,89					R\$ 7.559,98 20,00%	R\$ 30.239,91 80,00%
CUSTO TOTAL COM BDI		R\$ 719.717,75	R\$ 163.468,77	R\$ 163.468,77	R\$ 180.398,70	R\$ 88.413,71	R\$ 67.905,24	R\$ 56.062,56
% POR ETAPA			22,71%	22,71%	25,07%	12,28%	9,43%	7,79%
% ACUMULADO			22,71%	45,43%	70,49%	82,78%	92,21%	100,00%

1 FACHADA LATERAL DIREITA

ESC.: 1:125



3 CAIXA METÁLICA PARA AR-COND.

ESC.: 1:50

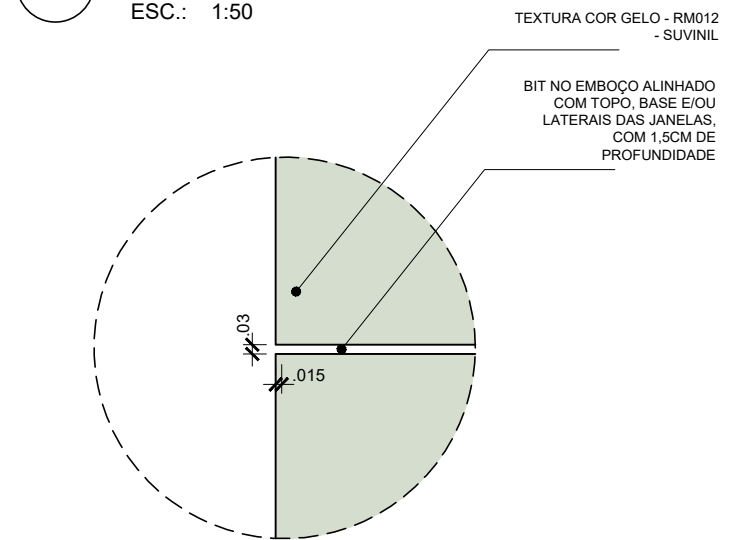
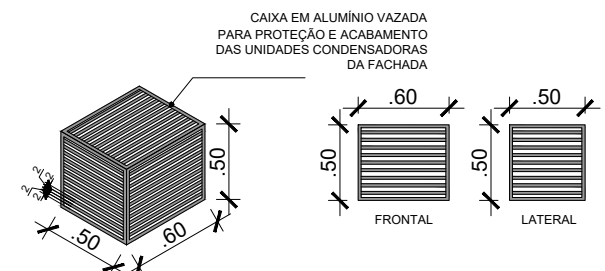

2 DET 01 - FRISO METÁLICO FACHADA

ESC.: 1:25

LEGENDA		TEXTURA GRANULADA
	TEXTURA COR UVA-VERDE - RM034 - SUVINIL	
	TEXTURA COR GELO - RM012 - SUVINIL	
	PINTURA COR GELO - RM012 - SUVINIL	
	ACM EXISTENTE	
	BIT NO EMBOÇO PARA ACABAMENTO	

NOTAS:
TODAS AS MEDIDAS DEVEM SER VERIFICADAS NO LOCAL.

LEGENDA	
	ALVENARIA EXISTENTE
	ALVENARIA A DEMOLIR
	ALVENARIA A CONSTRUIR
	PAINÉL DIVISÓRIA
	DIVISÓRIA A DEMOLIR
	DRYWALL A CONSTRUIR

REV. 00	EMISSÃO INICIAL		
ÁREA ÚTIL		ÁREA DO TERRENO	
ÁREA CONSTRUÍDA		Nº DO PROCESSO E-20/001.006910/2022	
	DEFENSORIA PÚBLICA DO ESTADO DO RIO DE JANEIRO SECRETARIA DE ENGENHARIA COORDENADORIA DE ARQUITETURA E IMOBILIÁRIA		OBRA <h1>DIE</h1>
TÍTULO DO PROJETO : REVITALIZAÇÃO – FACHADA LATERAL DIREITA – DUQUE DE CAXIAS	ESCALA : DO DESENHO	PROJETO DE : COPRO	
ENDEREÇO : RUA CURUPAITI, S/N, BAIRRO 25 DE AGOSTO	DISTRITO : REGIÃO 01	MUNICÍPIO : DUQUE DE CAXIAS	
SOLICITAÇÃO : ADMINISTRAÇÃO SUPERIOR	DATA DA SOLICITAÇÃO : –	LEVANTAMENTO : METRICO	DATA DO LEVANTAMENTO : –
DESENHISTA : COPRO	DATA DESENHO : –	NÚMERO DA PRANCHA : 02	REVISÃO : V01_R05
NOME DO ARQUIVO : PRO_CAXIAS_SEDE DPE_REVITALIZAÇÃO DAS FACHADAS_V01_R05 – FACHADA LATERAL DIREITA			
ENDEREÇO DO ARQUIVO : P:\COPRO\MOVEIS DPRJ – \REGIAO 01\Duque de Caxias _ Rua Curupaiti sn _ Bairro 25 de Agosto\PDFS			

Cor	Espessura (mm)
1	0,1
2	0,2
3	0,3
4	0,4
5	0,5
6	0,6
7	0,7
8	0,05 (COR 8)
9	0,05 (COR 9)
10	0,2 (RED)
11	0,05
40	0,2 (COR 40)

1 FACHADA LATERAL ESQUERDA
ESC.: 1:125

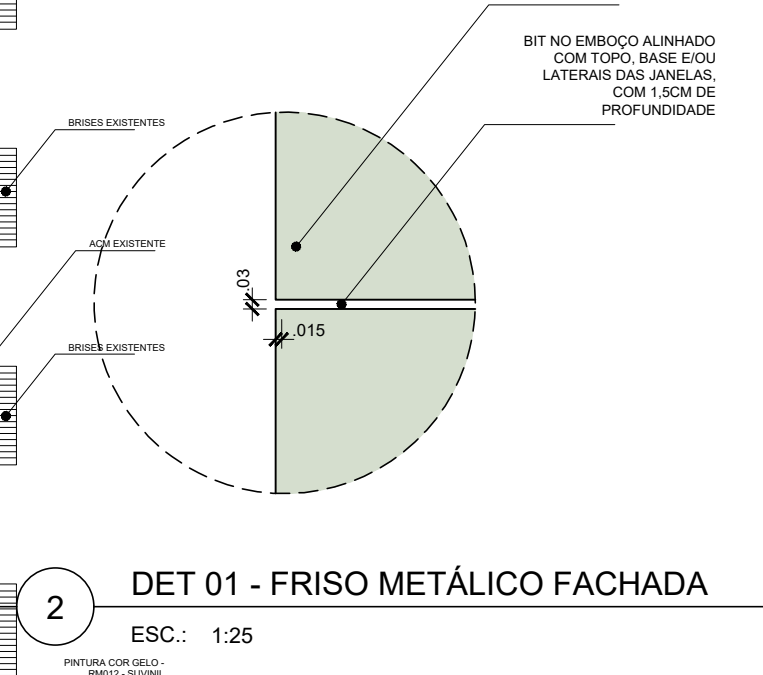
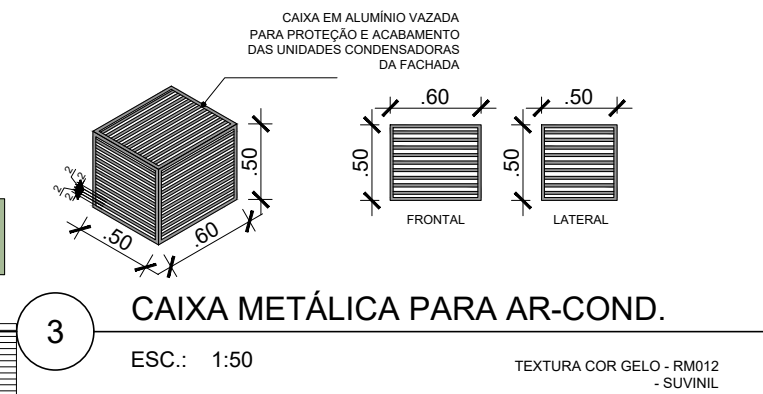
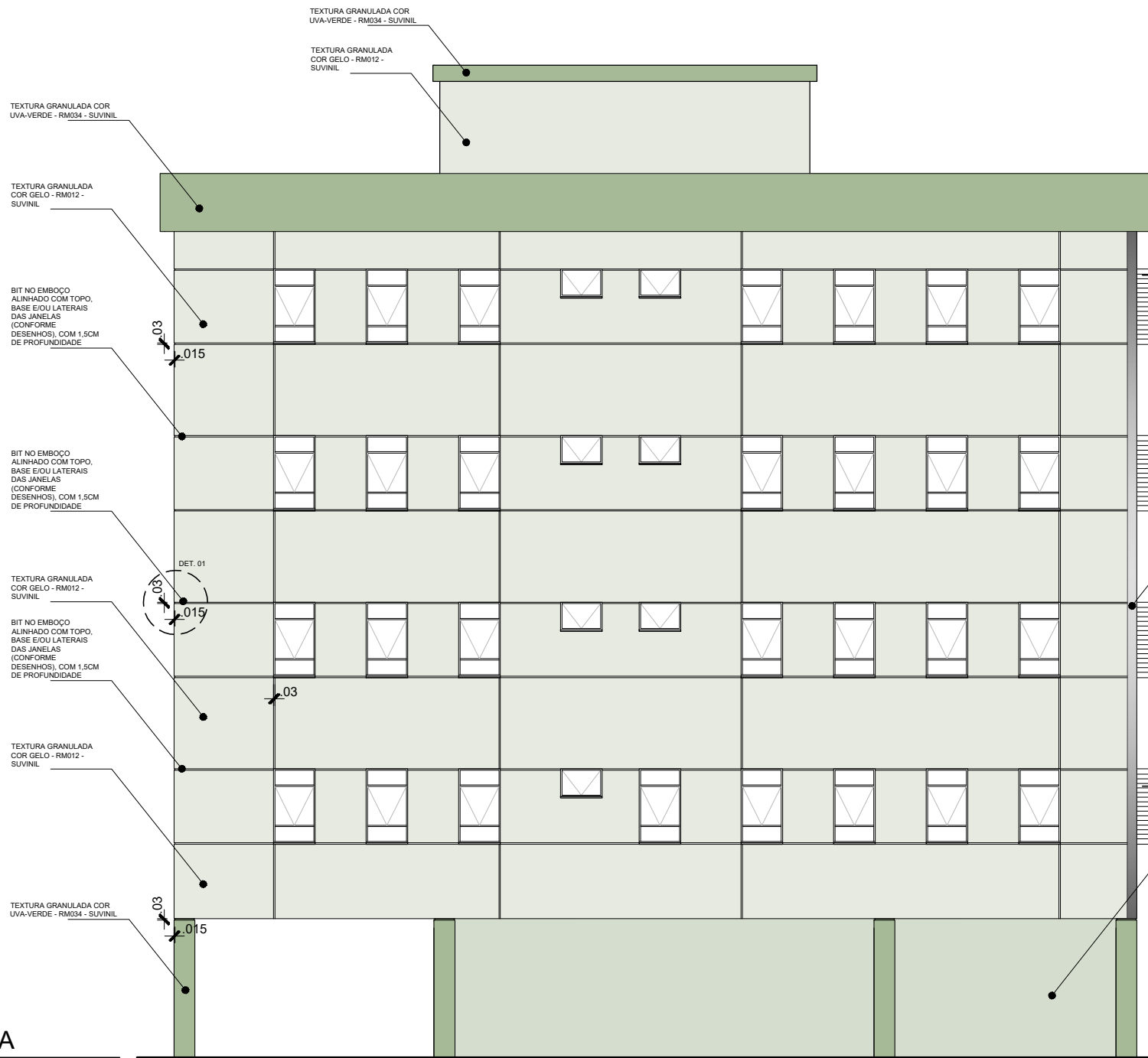

LEGENDA		TEXTURA GRANULADA
	TEXTURA COR UVA-VERDE - RM034 - SUVINIL	
	TEXTURA COR GELO - RM012 - SUVINIL	
	PINTURA COR GELO - RM012 - SUVINIL	
	ACM EXISTENTE	
	BIT NO EMBOÇO PARA ACABAMENTO	

NOTAS:
TODAS AS MEDIDAS DEVEM SER VERIFICADAS NO LOCAL.

LEGENDA

	ALVENARIA EXISTENTE
	ALVENARIA A DEMOLIR
	ALVENARIA A CONSTRUIR
	PAINÉL DIVISÓRIA
	DIVISÓRIA A DEMOLIR
	DRYWALL A CONSTRUIR

REV. 00	EMISSÃO INICIAL		
ÁREA ÚTIL		ÁREA DO TERRENO	
ÁREA CONSTRUÍDA		Nº DO PROCESSO E-20/001.006910/2022	
	DEFENSORIA PÚBLICA DO ESTADO DO RIO DE JANEIRO SECRETARIA DE ENGENHARIA COORDENADORIA DE ARQUITETURA E IMOBILIÁRIA		OBRA DIE
TÍTULO DO PROJETO : REVITALIZAÇÃO- FACHADA LATERAL ESQUERDA- DUQUE DE CAXIAS	ESCALA : DO DESENHO	PROJETO DE : COPRO	
ENDEREÇO : RUA CURUPAITI, S/N, BAIRRO 25 DE AGOSTO	DISTRITO : REGIÃO 01	MUNICÍPIO : DUQUE DE CAXIAS	
SOLICITAÇÃO : ADMINISTRAÇÃO SUPERIOR	DATA DA SOLICITAÇÃO : -	LEVANTAMENTO : METRICO	DATA DO LEVANTAMENTO : -
DESENHISTA : COPRO	DATA DESENHO : -	NÚMERO DA PRANCHA : 03	REVISÃO : V01_R05
NOME DO ARQUIVO : PRO_CAXIAS_SEDE DPE_REVITALIZAÇÃO DAS FACHADAS_V01_R05 - FACHADA LATERAL ESQUERDA			
ENDEREÇO DO ARQUIVO : P:\COPRO\MOVEIS DPRJ - \REGIAO 01\Duque de Caxias - Rua Curupaiti sn - Bairro 25 de Agosto\PDFS			

Cor	Espessura (mm)
1	0,1
2	0,2
3	0,3
4	0,4
5	0,5
6	0,6
7	0,7
8	0,05 (COR 8)
9	0,05 (COR 9)
10	0,2 (RED)
11	0,05
40	0,2 (COR 40)

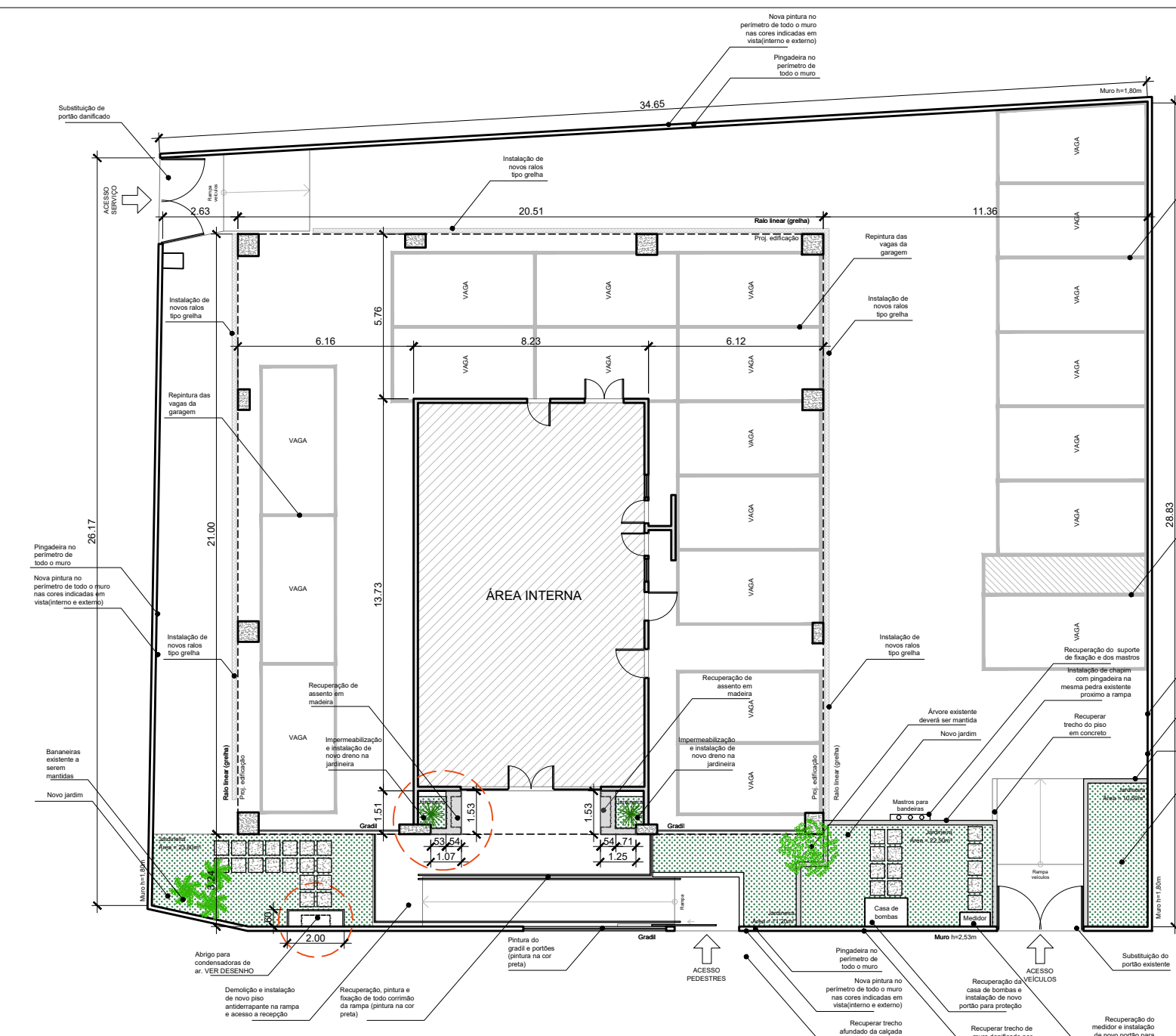

1 PLANTA BAIXA - LAYOUT
ESC.: 1:200

LEGENDA DE MOBILIÁRIO	
	MESA 1,50
	MESA 1,20
	MESA 0,90
	MESA REDONDA
	COMPUTADOR
	MONITOR
	LONGARINA
	GAVETEIRO
	ARMÁRIO ALTO FECHADO
	ARMÁRIO BAIXO FECHADO
	CADEIRA ESP. ALTO
	CADEIRA ESP. MÉDIO
	CADEIRA BASE FIXA
	BEBEDOURO COLEGIAL
	IMPRESSORA
	MICROONDAS
	TELEFONE
	TELEVISÃO
	FRIGOBAR

LEGENDA	
	ALVENARIA EXISTENTE
	ALVENARIA A DEMOLIR
	ALVENARIA A CONSTRUIR
	PAINEL DIVISÓRIA
	DIVISÓRIA A DEMOLIR
	DRYWALL A CONSTRUIR

NOTAS:
ANOTAÇÕES

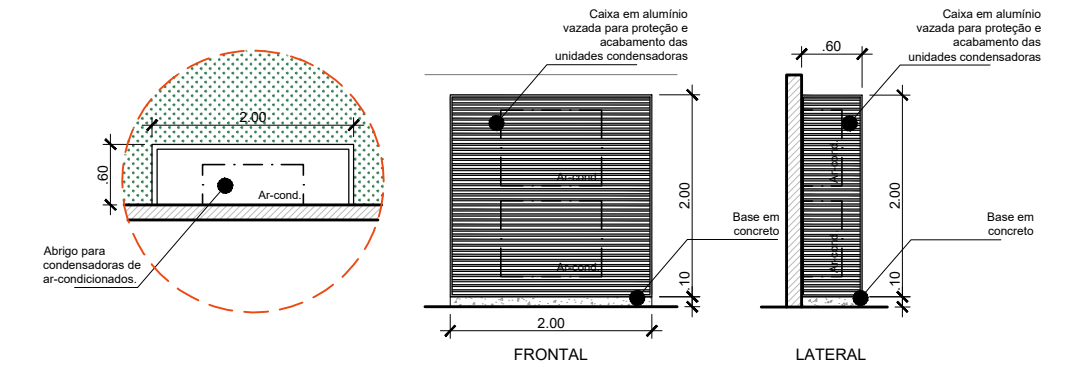

2 ABRIGO CONDENSADORAS DE AR
ESC.: 1:50

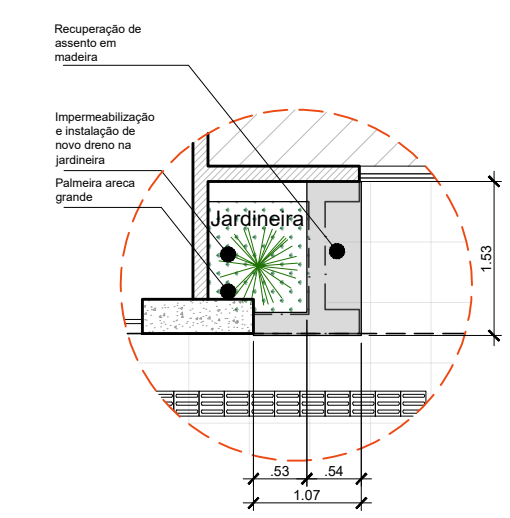

3 JARDINEIRA HALL DE ENTRADA
ESC.: 1:50

REV. 00	EMISSÃO INICIAL		
ÁREA UTIL		ÁREA DO TERRENO	
ÁREA CONSTRUÍDA		Nº DO PROCESSO E-20/001.006910/2022	
	DEFENSORIA PÚBLICA DO ESTADO DO RIO DE JANEIRO SECRETARIA DE ENGENHARIA COORDENADORIA DE ARQUITETURA E IMOBILIÁRIA		OBRA DIE
TÍTULO DO PROJETO :	REVITALIZAÇÃO - LAYOUT - DUQUE DE CAXIAS	ESCALA :	DO DESENHO
ENDEREÇO :	RUA CURUPAITI, S/N, BAIRRO 25 DE AGOSTO	DISTRITO :	REGIÃO 01
SOLICITAÇÃO :	ADMINISTRAÇÃO SUPERIOR	DATA DA SOLICITAÇÃO :	LEVANTAMENTO : METRICO
DESENHISTA :	COPRO	DATA DESENHO :	NÚMERO DA FRANCHA : 01
NOME DO ARQUIVO :	PRO_CAXIAS_SEDE DPE_REVITALIZAÇÃO DAS FACHADAS_V01_R05 - LAYOUT		
ENDEREÇO DO ARQUIVO :	P:\COPRO\IMOVEIS DPRJ - \REGIAO 01\Duque de Caxias - Rua Curupaiti sn - Bairro 25 de Agosto\PDFS		
		DATA DO LEVANTAMENTO :	REVISÃO : V01_R05

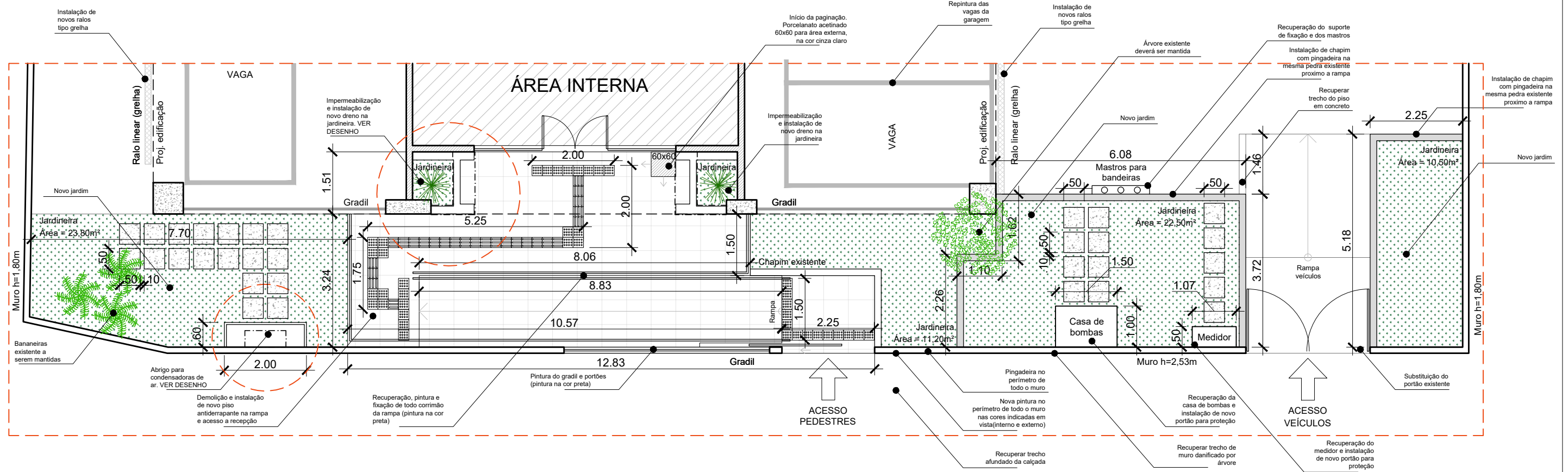

1 PLANTA BAIXA - PISO
ESC.: 1:100

Cor	Espessura (mm)
1	0,1
2	0,2
3	0,3
4	0,4
5	0,5
6	0,6
7	0,7
8	0,05 (COR 8)
9	0,05 (COR 9)
10	0,2 (RED)
11	0,05
40	0,2 (COR 40)

LEGENDA

- ALVENARIA EXISTENTE
- ALVENARIA A DEMOLIR
- ALVENARIA A CONSTRUIR
- PAINEL DIVISÓRIA
- DIVISÓRIA A DEMOLIR
- DRYWALL A CONSTRUIR

NOTAS:
ANOTAÇÕES

REV. 00	EMISSÃO INICIAL		
ÁREA UTIL		ÁREA DO TERRENO	
ÁREA CONSTRUÍDA		Nº DO PROCESSO E-20/001.006910/2022	
			OBRA DIE
DEFENSORIA PÚBLICA DO ESTADO DO RIO DE JANEIRO SECRETARIA DE ENGENHARIA COORDENADORIA DE ARQUITETURA E IMOBILIÁRIA			
TÍTULO DO PROJETO : REVITALIZAÇÃO - PL PISO - DUQUE DE CAXIAS	ESCALA : DO DESENHO	PROJETO DE : COPRO	
ENDEREÇO : RUA CURUPAITI, S/N, BAIRRO 25 DE AGOSTO	DISTRITO : REGIÃO 01	MUNICÍPIO : DUQUE DE CAXIAS	
SOLICITAÇÃO : ADMINISTRAÇÃO SUPERIOR	DATA DA SOLICITAÇÃO : -	LEVANTAMENTO : METRICO	DATA DO LEVANTAMENTO : -
DESENHISTA : COPRO	DATA DESENHO : -	NÚMERO DA PRANCHA : 01	REVISÃO : V01_R05
NOME DO ARQUIVO : PRO_CAXIAS_SEDE DPE_REVITALIZAÇÃO DAS FACHADAS_V01_R05 - PL PISO			
ENDEREÇO DO ARQUIVO : P:\COPRO\MOVEIS DPRJ - \REGIAO 01\Duque de Caxias - Rua Curupaiti sn - Bairro 25 de Agosto\PDFS			

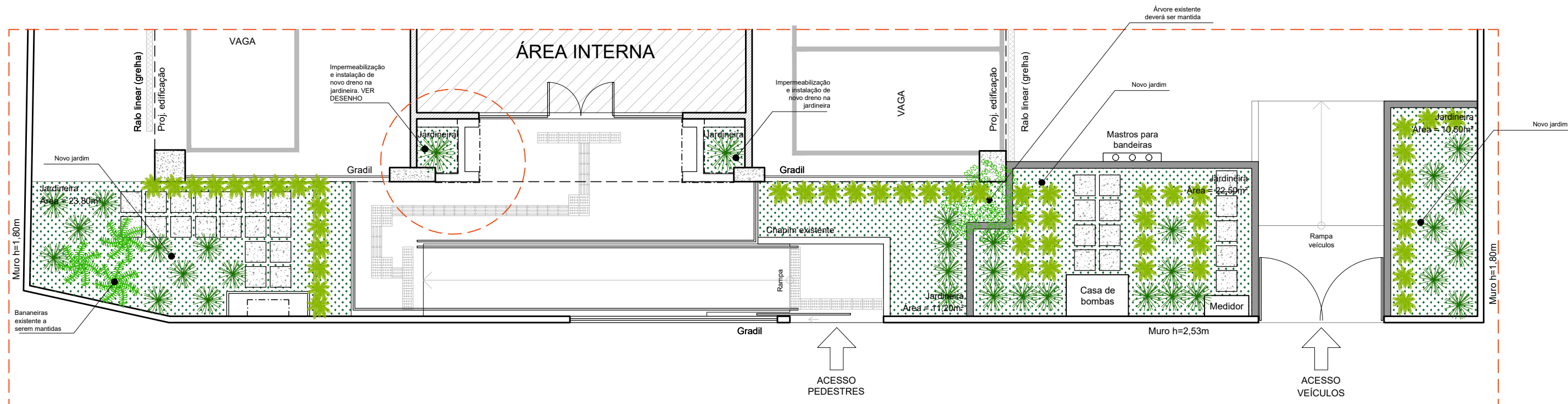

LEGENDA	
	Palmeira areca 35 un + 2 un grandes
	Gramma amendoim 80m²
	Árvore existente
	Bananeira existente
	Moréia branca 60un
	Caminho de pedra ou placas de concreto 31un 50x50cm

1 PLANTA BAIXA - VEGETAÇÃO
ESC.: 1:100

NOTAS:

LEGENDA	
	ALVENARIA EXISTENTE
	ALVENARIA A DEMOLIR
	ALVENARIA A CONSTRUIR
	PAINÉL DIVISÓRIA
	DIVISÓRIA A DEMOLIR
	DRYWALL A CONSTRUIR

REV. 00	EMISSÃO INICIAL		
ÁREA UTIL	ÁREA DO TERRENO V01_R05		
ÁREA CONSTRUIDA	Nº DO PROCESSO E-20/001.006910/2022		
	DEFENSORIA PÚBLICA DO ESTADO DO RIO DE JANEIRO SECRETARIA DE ENGENHARIA COORDENADORIA DE ARQUITETURA E IMOBILIÁRIA		OBRA DIE
TÍTULO DO PROJETO : REVITALIZAÇÃO – VEGETAÇÃO – DUQUE DE CAXIAS	ESCALA : DO DESENHO	PROJETO DE : COPRO	
ENDEREÇO : RUA CURUPAITI, S/N, BAIRRO 25 DE AGOSTO	DISTRITO : REGIÃO 01	MUNICÍPIO : DUQUE DE CAXIAS	
SOLICITAÇÃO : ADMINISTRAÇÃO SUPERIOR	DATA DA SOLICITAÇÃO : -	LEVANTAMENTO : METRICO	DATA DO LEVANTAMENTO : -
DESENHISTA : COPRO	DATA DESENHO : -	NÚMERO DA FRANCHA : 01	REVISÃO : V01_R05
NOME DO ARQUIVO : PRO_CAXIAS_SEDE DPE_REVITALIZAÇÃO DAS FACHADAS_V01_R05 – VEGETAÇÃO			
ENDEREÇO DO ARQUIVO : P:\COPRO\IMOVEIS DPRJ – \REGIAO 01\Duque de Caxias _ Rua Curupaiti sn _ Bairro 25 de Agosto\PDFS			

Cor	Espessura (mm)
1	0,1
2	0,2
3	0,3
4	0,4
5	0,5
6	0,6
7	0,7
8	0,05 (COR 8)
9	0,05 (COR 9)
10	0,2 (RED)
11	0,05
40	0,2 (COR 40)

1 FACHADA FRONTAL
ESC.: 1:125

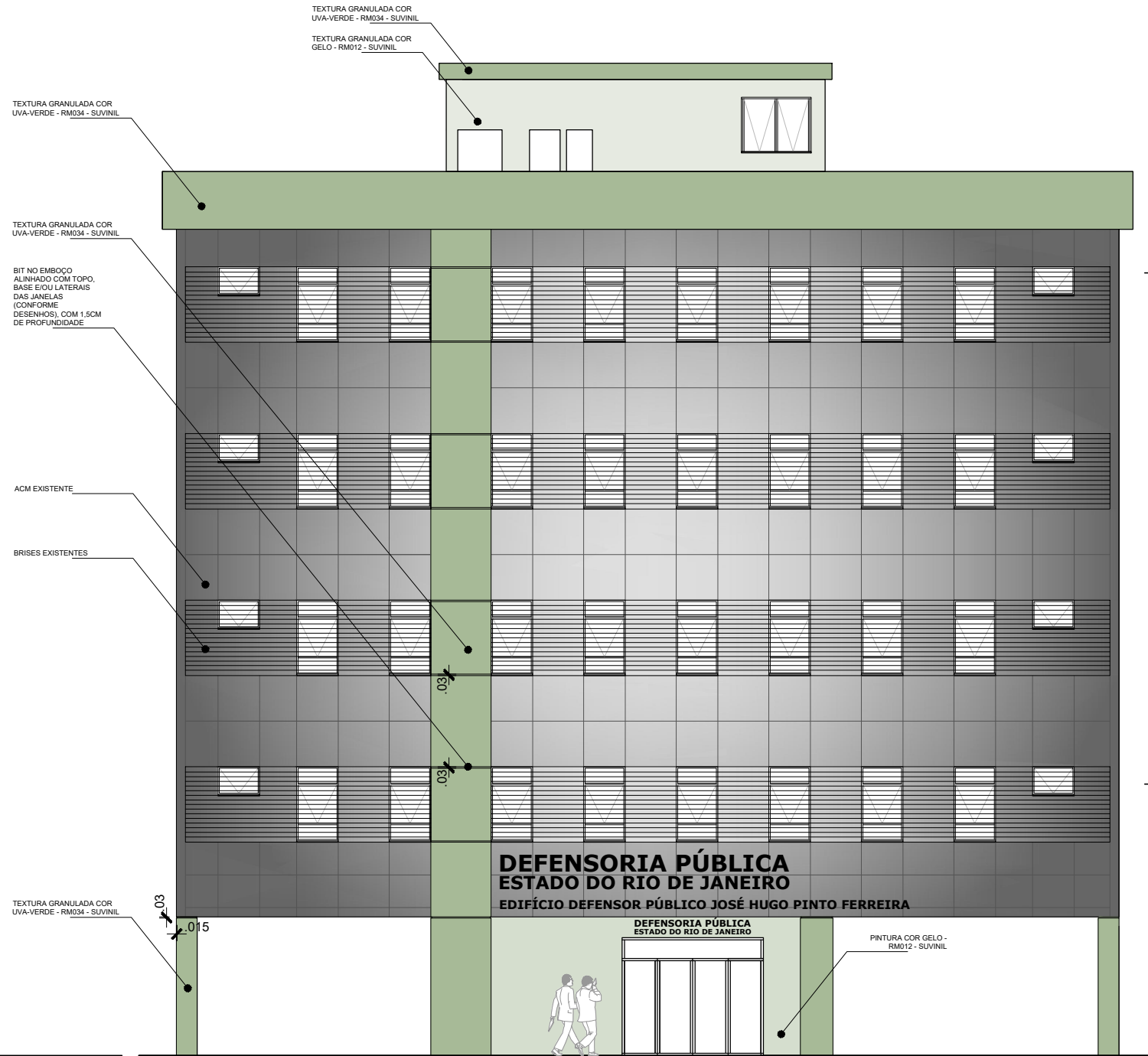

3 CAIXA METÁLICA PARA AR-COND.
ESC.: 1:50

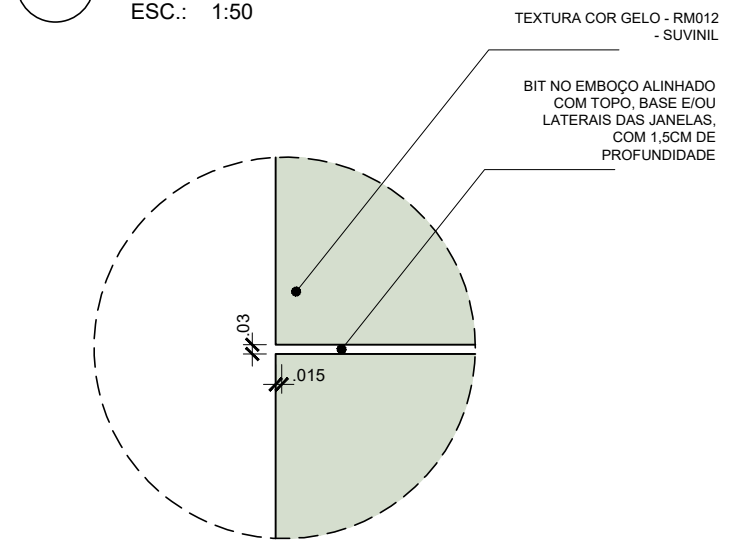
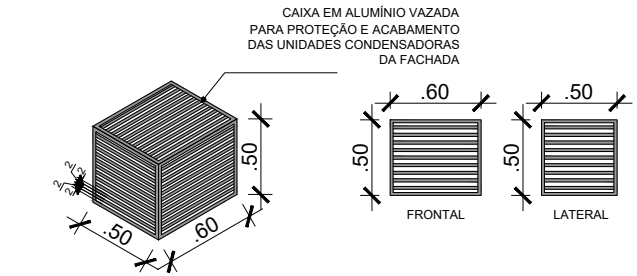

2 DET 01 - FRISO METÁLICO FACHADA
ESC.: 1:25

LEGENDA		TEXTURA GRANULADA
	TEXTURA COR UVA-VERDE - RM034 - SUVINIL	
	TEXTURA COR GELO - RM012 - SUVINIL	
	PINTURA COR GELO - RM012 - SUVINIL	
	ACM EXISTENTE	
	BIT NO EMBOÇO PARA ACABAMENTO	

NOTAS:
TODAS AS MEDIDAS DEVEM SER VERIFICADAS NO LOCAL.

LEGENDA

	ALVENARIA EXISTENTE
	ALVENARIA A DEMOLIR
	ALVENARIA A CONSTRUIR
	PAINÉL DIVISÓRIA
	DIVISÓRIA A DEMOLIR
	DRYWALL A CONSTRUIR

REV. 00	EMISSÃO INICIAL		
ÁREA ÚTIL		ÁREA DO TERRENO	
ÁREA CONSTRUÍDA		Nº DO PROCESSO E-20/001.006910/2022	
	DEFENSORIA PÚBLICA DO ESTADO DO RIO DE JANEIRO SECRETARIA DE ENGENHARIA COORDENADORIA DE ARQUITETURA E IMOBILIÁRIA		DIE
TÍTULO DO PROJETO : REVITALIZAÇÃO – FACHADA FRONTAL – DUQUE DE CAXIAS	ESCALA : DO DESENHO	PROJETO DE : COPRO	
ENDEREÇO : RUA CURUPAITI, S/N, BAIRRO 25 DE AGOSTO	DISTRITO : REGIÃO 01	MUNICÍPIO : DUQUE DE CAXIAS	
SOLICITAÇÃO : ADMINISTRAÇÃO SUPERIOR	DATA DA SOLICITAÇÃO : —	LEVANTAMENTO : METRICO	DATA DO LEVANTAMENTO : —
DESENHISTA : COPRO	DATA DESENHO : —	NÚMERO DA PRANCHA : 01	REVISÃO V01_R05
NOME DO ARQUIVO : PRO_CAXIAS_SEDE DPE_REVITALIZAÇÃO DAS FACHADAS_V01_R05 – FACHADA FRONTAL			
ENDEREÇO DO ARQUIVO : P:\COPRO\JMOVEIS DPRJ – \REGIAO 01\Duque de Caxias _ Rua Curupaiti sn _ Bairro 25 de Agosto\PDFS			

Cor	Espessura (mm)
1	0,1
2	0,2
3	0,3
4	0,4
5	0,5
6	0,6
7	0,7
8	0,05 (COR 8)
9	0,05 (COR 9)
10	0,2 (RED)
11	0,05
40	0,2 (COR 40)

1 FACHADA FUNDOS
ESC.: 1:125



3 CAIXA METÁLICA PARA AR-COND.
ESC.: 1:50

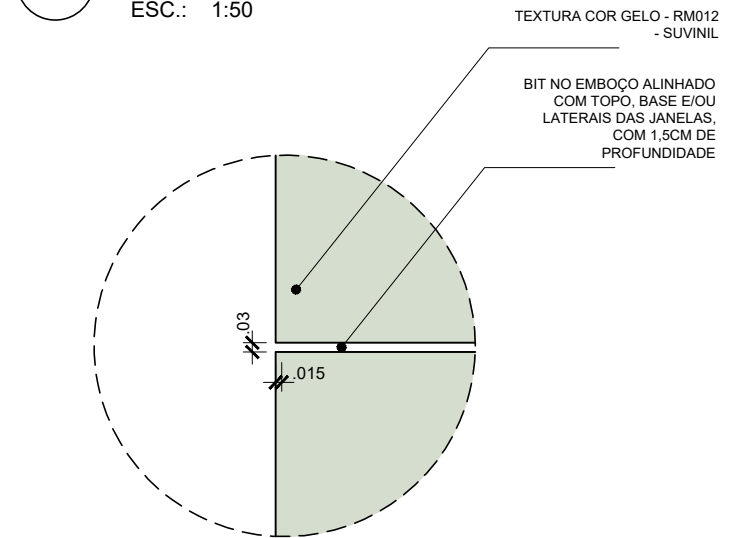
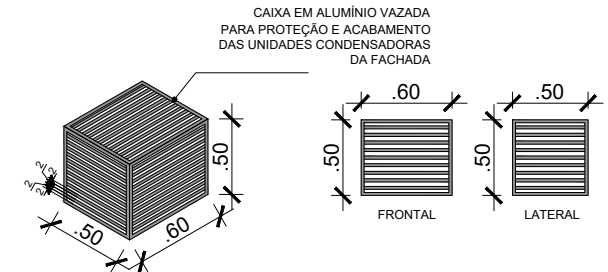

2 DET 01 - FRISO METÁLICO FACHADA
ESC.: 1:25

LEGENDA		TEXTURA GRANULADA
	TEXTURA COR UVA-VERDE - RM034 - SUVINIL	
	TEXTURA COR GELO - RM012 - SUVINIL	
	PINTURA COR GELO - RM012 - SUVINIL	
	ACM EXISTENTE	
	BIT NO EMBOÇO PARA ACABAMENTO	

NOTAS:
TODAS AS MEDIDAS DEVEM SER VERIFICADAS NO LOCAL.

LEGENDA

- ALVENARIA EXISTENTE
- ALVENARIA A DEMOLIR
- ALVENARIA A CONSTRUIR
- PAINÉL DIVISÓRIA
- DIVISÓRIA A DEMOLIR
- DRYWALL A CONSTRUIR

REV. 00	EMISSÃO INICIAL		
ÁREA ÚTIL		ÁREA DO TERRENO	
ÁREA CONSTRUÍDA		Nº DO PROCESSO E-20/001.006910/2022	
	DEFENSORIA PÚBLICA DO ESTADO DO RIO DE JANEIRO SECRETARIA DE ENGENHARIA COORDENADORIA DE ARQUITETURA E IMOBILIÁRIA		DIE
TÍTULO DO PROJETO : REVITALIZAÇÃO – FACHADA FUNDOS – DUQUE DE CAXIAS	ESCALA : DO DESENHO	PROJETO DE : COPRO	
ENDEREÇO : RUA CURUPAITI, S/N, BAIRRO 25 DE AGOSTO	DISTRITO : REGIÃO 01	MUNICÍPIO : DUQUE DE CAXIAS	
SOLICITAÇÃO : ADMINISTRAÇÃO SUPERIOR	DATA DA SOLICITAÇÃO : —	LEVANTAMENTO : METRICO	DATA DO LEVANTAMENTO : —
DESENHISTA : COPRO	DATA DESENHO : —	NÚMERO DA PRANCHA : 04	REVISÃO V01_R05
NOME DO ARQUIVO : PRO_CAXIAS_SEDE DPE_REVITALIZAÇÃO DAS FACHADAS_V01_R05 – FACHADA FUNDOS			
ENDEREÇO DO ARQUIVO : P:\COPRO\MOVEIS DPRJ – \REGIAO 01\Duque de Caxias _ Rua Curupaiti sn _ Bairro 25 de Agosto\PDFS			

Cor	Espessura (mm)
1	0,1
2	0,2
3	0,3
4	0,4
5	0,5
6	0,6
7	0,7
8	0,05 (COR 8)
9	0,05 (COR 9)
10	0,2 (RED)
11	0,05
40	0,2 (COR 40)